



NBX7P63KSB

HR Upute za uporabu | **Pećnica**

3

SR Упутство за употребу | **Пећница**

24



Dobro došli u AEG! Hvala vam što ste odabrali naš uređaj.



Dobit ćete savjete o korištenju, rješavanju problema, brošure i informacije o servisu i popravcima:
www.aeg.com/support

Zadržava se pravo na izmjene.

SADRŽAJ

1. INFORMACIJE O SIGURNOSTI.....	3
2. SIGURNOSNE UPUTE.....	5
3. OPIS PROIZVODA.....	8
4. UPRAVLJAČKA PLOČA.....	8
5. PRIJE PRVE UPOTREBE.....	9
6. SVAKODNEVNA UPORABA.....	10
7. DODATNE FUNKCIJE.....	13
8. FUNKCIJE SATA.....	14
9. KORIŠTENJE PRIBORA.....	15
10. SAVJETI I PREPORUKE.....	16
11. ODRŽAVANJE I ČIŠĆENJE.....	18
12. RJEŠAVANJE PROBLEMA.....	20
13. ENERGETSKA UČINKOVITOST.....	22
14. BRIGA O OKOLIŠU.....	23

1. ⚠ INFORMACIJE O SIGURNOSTI

Prije postavljanja i korištenja uređaja, pažljivo pročitajte isporučene upute. Proizvođač nije odgovoran za bilo kakvu ozljedu ili oštećenje koji su rezultat neispravnog postavljanja ili korištenja. Upute uvijek držite na sigurnom i pristupačnom mjestu za buduću upotrebu.

1.1 Sigurnost djece i ranjivih osoba

- Ovaj uređaj mogu koristiti djeca u dobi od 8 godina i starija te osobe smanjenih tjelesnih, osjetilnih ili mentalnih mogućnosti ili osobe koje ne raspolažu iskustvom ili znanjem ako su pod nadzorom osobe odgovorne za njihovu sigurnost i rade po uputama koje se odnose na sigurno korištenje uređaja te razumiju uključene opasnosti. Djeca mlađa od 8 godina i osobe s vrlo teškim i složenim

invaliditetom moraju se držati podalje od uređaja, osim ako su pod stalnim nadzorom.

- Djeca bi trebala biti pod nadzorom kako bi se osiguralo da se ne igraju s uređajem i mobilnim uređajem s aplikacijom.
- Ambalažu držite podalje od djece i zbrinite je na odgovarajući način.
- UPOZORENJE: Uređaj i njegovi dostupni dijelovi zagrijavaju se tijekom uporabe. Djecu i kućne ljubimce držite podalje od uređaja tijekom uporabe i tijekom hlađenja.
- Ako uređaj ima funkciju roditeljske zaštite, mora se aktivirati.
- Bez nadzora djeca ne smiju obavljati čišćenje uređaja i korisničko održavanje.

1.2 Opća sigurnost

- Ovaj uređaj namijenjen je isključivo za kuhanje.
- Ovaj je uređaj namijenjen za uporabu u kućanstvu i ostalim smještajnim jedinicama u zatvorenom prostoru.
- Ovaj uređaj može se koristiti u uredima, hotelskim sobama, sobama pansiona/prenoćišta, seoskim kućama za goste i drugim sličnim smještajnim objektima u kojima takva uporaba ne prelazi prosječnu razinu uporabe u domaćinstvu.
- Samo kvalificirana osoba može postaviti ovaj uređaj i zamijeniti kabel.
- Ne upotrebljavajte uređaj prije postavljanja u ugradbeni ormarić.
- Isključite uređaj iz izvora napajanja prije obavljanja bilo kakvog održavanja.
- Ako je kabel napajanja oštećen, mora ga zamijeniti proizvođač, ovlašteni servisni centar ili kvalificirane osobe kako bi se izbjegao strujni udar.
- UPOZORENJE: Prije zamjene žarulje pobrinite se da je uređaj isključen kako biste izbjegli električni udar.

- **UPOZORENJE:** Uređaj i njegovi dostupni dijelovi zagrijavaju se tijekom uporabe. Pripazite i nemojte dirati grijače ili površinu unutrašnjosti uređaja.
- Uvijek koristite rukavice za pećnicu kako biste uklonili ili umetnuli pribor ili posuđe.
- Koristite samo senzor za hranu (senzor temperature jezgre) preporučen za ovaj uređaj.
- Da biste uklonili nosače polica, najprije povucite prednji dio nosača police, a zatim stražnji kraj dalje od bočnih stijenki. Nosače polica vratite na mjesto obrnutim redoslijedom.
- Za čišćenje uređaja ne koristite uređaj za parno čišćenje.
- Ne koristite agresivna abrazivna sredstva za čišćenje ili oštre metalne strugače za čišćenje staklenih vrata jer mogu oštetiti površinu, a to može dovesti do loma stakla.
- Prije pirolitičkog čišćenja izvadite sav pribor iz pećnice i uklonite sve naslage/prolivene naslage iz unutrašnjosti uređaja.

2. SIGURNOSNE UPUTE

2.1 Instalacija

UPOZORENJE!

Samo kvalificirana osoba smije instalirati ovaj uređaj.

- Odstranite svu ambalažu.
- Ne postavljajte i ne koristite oštećeni uređaj.
- Slijedite upute za instalaciju dostupne na našoj web stranici.
- Prilikom pomicanja uređaja uvijek budite pažljivi jer je uređaj težak. Uvijek nosite zaštitne rukavice i zatvorenu obuću.
- Uređaj ne povlačite za ručku.
- Ugradite uređaj na sigurno i prikladno mjesto koje udovoljava zahtjevima instalacije.
- Održavajte minimalnu udaljenost od drugih uređaja i kuhinjskih elemenata.
- Prije montiranja uređaja, provjerite stoji li ravno i otvaraju li se vrata bez ikakvih ograničenja.

- Uređaj je opremljen električnim sustavom za hlađenje. Mora se priključiti na napajanje.

2.2 Električni priključak

UPOZORENJE!

Rizik od požara i strujnog udara.

- Sve električne priključke treba izvesti kvalificirani električar.
- Uređaj mora biti uzemljen.
- Provjerite jesu li parametri na natpisnoj pločici kompatibilni s električnim vrijednostima mrežnog napajanja.
- Uvijek upotrebljavajte ispravno postavljenu izoliranu utičnicu.
- Nemojte upotrebljavati adaptere s više utikača i produžne kabele.
- Pripazite da ne oštetite utikač i naponski kabel. Ako je potrebno zamijeniti mrežni kabel, to mora izvršiti ovlašteni servisni centar.

- Pripazite na to da mrežni kabeli ne dodiruju i da nisu blizu vrata uređaja ili prostora ispod njega, posebice dok radi ili ako su vrata vruća.
- Zaštita od udara za dijelove koji su pod naponom ili su izolirani mora biti pričvršćena tako da se ne može ukloniti bez alata.
- Priključite mrežni utikač u mrežnu utičnicu samo na kraju postavljanja. Provjerite postoji li pristup mrežnom utikaču nakon postavljanja.
- Ako je utičnica labava, ne priključujte utikač.
- Ne isključujte uređaj povlačenjem za mrežni kabel. Uvijek povucite za mrežni utikač.
- Upotrebljavajte samo ispravne izolacijske uređaje: zaštitnike za vodove, osigurače (osigurači s vijcima uklonjeni iz držača), prekidači gubitka uzemljenja i sklopnici.
- Električna instalacija mora imati izolacijski uređaj koji omogućava isključivanje uređaja iz mreže na svim polovima. Izolacijski uređaj mora imati kontaktnu širinu otvora od najmanje 3 mm.
- Potpuno zatvorite vrata uređaja prije priključivanja utikača u utičnicu.
- Ovaj uređaj se isporučuje s glavnim utikačem i glavnim kabelom.

Vrste kabela primjenjivih za ugradnju ili zamjenu u Europi:

H07 RN-F, H05 RN-F, H05 RRF, H05 VV-F, H05 V2V2-F (T90), H05 BB-F, H05Z1Z1-F

Za presjek kabela pogledajte ukupnu snagu na nazivnoj ploči. Možete pogledati i tablicu:

Ukupna snaga (W)	Presjek kabela (mm ²)
maksimum 1380	3x0.75
maksimum 2300	3x1
maksimum 3680	3x1.5

Kabel uzemljenja (zeleni/žuti kabel) mora biti 2 cm dulji od plavih faznih i smeđih neutralnih kabela.

2.3 Primjena

UPOZORENJE!

Opasnost od ozljeda, opekline, električnog udara ili eksplozije.

- Ne mijenjajte specifikacije uređaja.
- Pazite da se ventilacijski otvori nisu blokirani.
- Ne ostavljajte uređaj bez nadzora tijekom rada.
- Isključite uređaj nakon svake uporabe.
- Budite oprezni prilikom otvaranja vrata dok uređaj radi. Može se osloboditi vrući zrak.
- Ne rukujte uređajem mokrim rukama ili ako dođe u kontakt s vodom.
- Ne pritiskajte otvorena vrata.
- Ne koristite uređaj kao radnu površinu ili kao površinu za odlaganje.
- Pažljivo otvorite vrata uređaja. Korištenje sastojaka s alkoholom može uzrokovati mješavinu alkohola i zraka.
- Kad otvarate vrata, ne dopustite da iskre ili otvoreni plamen dođu u kontakt s uređajem.
- Uvijek koristite staklo i staklenke odobrene za pohranu.
- Ne stavljajte zapaljive proizvode ili predmete navlažene zapaljivim proizvodima u uređaj, blizu uređaja ili na njega.
- Ne dijelite lozinku za Wi-Fi.

UPOZORENJE!

Opasnost od oštećenja uređaja.

- Da biste spriječili oštećenje ili promjenu boje cakline:
 - ne stavljajte posuđe ili druge predmete izravno na dno unutrašnjosti uređaja.
 - ne stavljajte aluminijsku foliju izravno na dno unutrašnjosti uređaja.
 - ne stavljajte vodu izravno u vrući uređaj.
 - ne držite vlažno posuđe i hranu u uređaju nakon završetka kuhanja.
 - budite oprezni prilikom uklanjanja ili instaliranja dodatne opreme.
- Promjena boje emajla ili nehrđajućeg čelika nema utjecaj na performanse uređaja.

- Koristite duboku pliticu za vlažne kolače. Voćni sokovi uzrokuju mrlje koje mogu biti trajne.
- Koristite samo dodatke dostavljene uz ovaj uređaj koje je preporučio proizvođač ovog uređaja.
- Uvijek kuhajte sa zatvorenim vratima uređaja.
- Ako je uređaj postavljen iza neke ploče (npr. vrata) osigurajte da vrata nikad nisu zatvorena dok uređaj radi. Toplina i vlaga mogu se nakupiti iza takve ploče i uzrokovati naknadna oštećenja uređaja, kućišta ili poda. Ne zatvarajte ploču dok se uređaj potpuno ne ohladi nakon uporabe.

2.4 Održavanje i čišćenje

UPOZORENJE!

Opasnost od ozljeda, požara ili oštećenja uređaja.

- Prije zahvata održavanja, isključite uređaj i iskopčajte utikač iz utičnice za napajanje.
- Provjerite je li uređaj hladan. Postoji opasnost od lomljenja staklenih ploča.
- Odmah zamijenite staklene ploče vrata kad su oštećene. Kontaktirajte ovlaštenu servisnu centar.
- Pazite kada uklanjate vrata s uređaja jer su teška.
- Redovito čistite uređaj kako biste spriječili propadanje površinskog materijala.
- Očistite uređaj vlažnom mekom krpom. Koristite samo neutralne deterdžente. Nikada ne koristite abrazivna sredstva, abrazivne spužvice za ribanje, otapala ili metalne predmete.
- Ako koristite raspršivač za čišćenje pećnice, slijedite sigurnosne upute na ambalaži.

2.5 Pirolitičko čišćenje

UPOZORENJE!

Opasnost od ozljeda/ požara/ kemijskog isparavanja (dim) u pirolitičkom načinu rada.

- Prije provođenja pirolitičkog čišćenja i početnog prethodnog zagrijavanja iz pećnice uklonite:

- ostatake hrane, prolivena / nataložena ulja ili masti.
- sve uklonjive predmete (uključujući police, bočne vodilice itd., isporučene s uređajem), posebno sve neprianjajuće posude, tave, plitice, pribor itd.
- Pročitajte pažljivo sve upute za pirolitičko čišćenje.
- Držite djecu podalje od uređaja dok djeluje pirolitičko čišćenje. Uređaj postaje jako vruć i vrući zrak se ispušta iz prednjih ventilacijskih otvora.
- Pirolitičko čišćenje je operacija na visokoj temperaturi koja može osloboditi isparenja od ostataka kuhanja i materijala, te se potrošačima preporučuje:
 - dobro prozračite tijekom i nakon svakog pirolitičkog čišćenja.
 - dobro prozračite tijekom i nakon početnog predzagrijavanja.
- Ne prolijevajte i ne koristite vodu za vrata pećnice tijekom i nakon pirolitičkog čišćenja kako ne biste oštetili staklene ploče.
- Isparenja koja se ispuštaju iz svih pirolitičkih pećnica / ostataka kuhanja, kako je opisano, nisu štetna za ljude, uključujući djecu ili osobe sa zdravstvenim stanjima.
- Držati podalje od uređaja kućne ljubimice tijekom i nakon pirolitičkog čišćenja i početnog prethodnog zagrijavanja. Mali kućni ljubimci (osobito ptice i gmazovi) mogu biti vrlo osjetljivi na promjene temperature i ispuštene pare.
- Neprianjajuće površine na posudama, tavama, pekačima, posudu itd. mogu se oštetiti na visokim temperaturama pirolitičkog čišćenja svih pirolitičkih pećnica, a mogu biti i izvor štetnih isparenja niske razine.

2.6 Unutarnje osvjetljenje

UPOZORENJE!

Opasnost od električnog udara.

- Što se tiče žarulje(a) unutar ovog proizvoda i rezervnih žarulja koje se prodaju zasebno: Ove žarulje namijenjene su da izdrže ekstremne fizičke uvjete u kućanskim uređajima, poput temperature,

vibracija, vlage ili su namijenjene signaliziranju informacija o radnom stanju uređaja. Nisu namijenjene za druge primjene i nisu pogodne za osvjetljenje u kućanstvu.

- Ovaj proizvod sadržava izvor svjetlosti klase energetske učinkovitosti G.
- Koristite samo žarulje s istim specifikacijama).

2.7 Servis

- Za popravak uređaja obratite se ovlaštenom servisnom centru.

- Koristite samo originalne rezervne dijelove.

2.8 Zbrinjavanje

⚠ UPOZORENJE!

Opasnost od ozljeda ili gušenja.

- Obratite se općinskim vlastima za informacije o načinu zbrinjavanja uređaja.
- Iskopčajte uređaj iz električnog napajanja.
- Odrežite električni kabel za napajanje u blizini uređaja i bacite ga.

3. OPIS PROIZVODA

3.1 Opći pregled

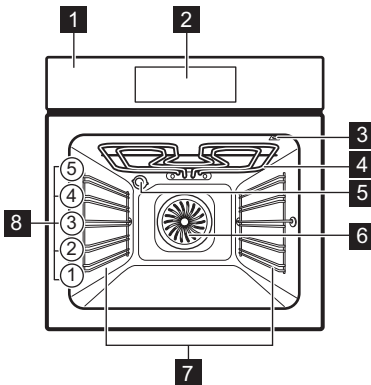

- 1 Upravljačka ploča
- 2 Zaslom
- 3 Utičnica za senzor za hranu
- 4 Grijaći element
- 5 Žarulja
- 6 Ventilator
- 7 Nosač polica, uklonjiv
- 8 Položaji polica

4. UPRAVLJAČKA PLOČA

4.1 Pregled upravljačke ploče

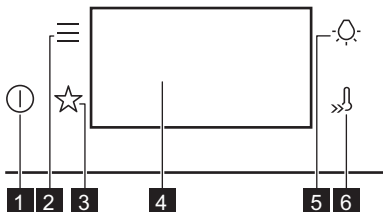

- 1 **Uključeno / Isključeno**
Pritisnite i držite za uključivanje i isključivanje uređaja.
- 2 **Izbornik**
Navodi opcije uređaja i funkcije postavki.
- 3 **Favoriti**
Navodi omiljene postavke.
- 4 **Zaslom**
Prikazuje trenutne postavke uređaja.
- 5 **Prekidač za svjetlo**
Za uključivanje i isključivanje svjetla.

6

Brzo zagrijavanje

Za uključivanje i isključivanje funkcije: Brzo zagrijavanje.

4.2 Zaslون

Zaslون s postavljenim ključnim funkcijama.

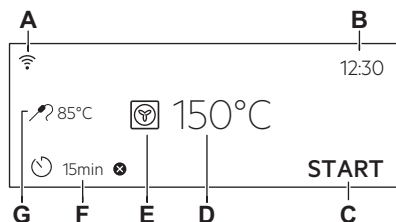

- A. Wi-Fi
- B. Sat
- C. POČETAK / ZAUSTAVI
- D. Temperatura
- E. Funkcije pećnice
- F. Tajmer
- G. Senzor za hranu (samo odabrani modeli)

Indikatori zaslona

OK Za potvrdu odabira / postavke.

Indikatori zaslona

- Za povratak za jednu razinu nazad u izborniku.
- Za poništavanje posljednje radnje.
- Za uključivanje i isključivanje opcija.
- Uređaj je zaključan.
- Uključena je funkcija zvučnog alarma.
- Uključen je zvučni alarm i funkcija zaustavljanje kuhanja.
- Aktivirana je samo skočna poruka.
- Aktivirana je funkcija Odgođeno pokretanje.
- Za poništavanje postavke.
- Wi-Fi veza je uključena.
- Daljinski rad je uključen.



Na zaslonu se prikazuju razne poruke. Kada se pojavi prozor poruke, pritisnite zaslon za nastavak.

5. PRIJE PRVE UPOTREBE**⚠ UPOZORENJE!**

Pogledajte poglavlja sa sigurnosnim uputama.

5.1 Prvo spajanje

Nakon prvog povezivanja na zaslonu se prikazuje poruka dobrodošlice.

Morate postaviti: Jezik, Svjetlina zaslona, Tonovi tipki, Glasnoća zujalice, Sat.

5.2 Bežična veza

Za spajanje uređaja trebate:

- Bežičnu mrežu s internetskom vezom.
- Mobilni uređaj spojen na istu bežičnu mrežu.

1. Za preuzimanje aplikacije, skenirajte QR kod koji se nalazi na poleđini korisničkog priručnika. Aplikaciju također možete preuzeti izravno iz trgovine aplikacija.
2. Slijedite upute za uključivanje aplikacije.
3. Uključite uređaj.
4. Pritisnite . Odaberite: Postavke / Veze.
5. – kliznite prstom ili pritisnite kako biste uključili ili isključili: Wi-Fi.

Bežični modul uređaja pokreće se u roku od 90 sek.



Iz sigurnosnih razloga, daljinski rad se automatski isključuje nakon 24 h. Po potrebi ponovite postupak uključivanja.

Frekvencija	2.4 GHz WLAN
	2400 - 2483.5 MHz
Protokol	IEEE 802.11b DSSS, 802.11g/n OFDM
Maks. snaga	EIRP < 20 dBm (100 mW)
Wi-Fi modul	NIUS-50

5.3 Licenca za softver



Softver u ovom proizvodu sadrži komponente koje se temelje na besplatnom i softveru otvorenog koda. AEG priznaje doprinos zajednica otvorenog softvera i robotike razvojnom projektu.

Za pristup izvornom kodu tih besplatnih i softverskih komponenti otvorenog koda čiji uvjeti licenciranja zahtijevaju objavljivanje, i da biste vidjeli njihove potpune informacije o autorskim pravima i primjenjive uvjete licence, posjetite: <http://aeg.opensoftwarerepository.com> (mapa NIUS).

5.4 Početno predgrijavanje i čišćenje

Prije prve uporabe i kontakta s hranom unaprijed zagrijte prazan uređaj. Uređaj može

ispuštati neugodan miris i dim. Prozračite prostoriju tijekom prethodnog zagrijavanja.

1. Uklonite svu dodatnu opremu i sve uklonjive nosače polica iz uređaja.
2. Postavite funkciju . Postavite maksimalnu temperaturu. Pogledajte Svakodnevna uporaba. Pustite uređaj da radi 1 h.
3. Postavite funkciju . Postavite maksimalnu temperaturu. Pustite uređaj da radi 15 min.
4. Postavite funkciju . Postavite maksimalnu temperaturu. Pustite uređaj da radi 15 min.
5. Isključite uređaj i pričekajte da se ohladi.
6. Očistite uređaj i dodatnu opremu samo krpom od mikrovlakana, toplom vodom i blagim deterdžentom.
7. Vratite dodatnu opremu i uklonjive nosače polica u početni položaj.

6. SVAKODNEVNA UPORABA

UPOZORENJE!

Pogledajte poglavlja sa sigurnosnim uputama.

6.1 Funkcije pećnice

STANDARD



Roštilj

Za roštiljanje tankih komada hrane i pripremu tostiranog kruha.



Turbo roštilj

Za pečenje velikih komada mesa ili peradi s kostima na jednom položaju police. Za pečenje gratina i tamnjenje.



Vrući zrak

Za pečenje mesa i kolača. Postavite nižu temperaturu nego za tradicionalno pečenje jer ventilator ravnomjerno raspoređuje toplinu u unutrašnjosti pećnice.



Zamrznuta hrana

Savršeno za gotova jela (npr. pomfrit, krekete ili proletne rollice).



Tradicionalno pečenje

Za pečenje i prženje hrane na jednoj razini police.



Vrući zrak i donji grijač

Za pečenje pizze i drugih jela koja zahtijevaju više topline odozdo.



Donji grijač

Odaberite ovu funkciju nakon ciklusa kuhanja kako biste po potrebi zarumenili više hrane na dnu. Koristite najnižu razinu police.



Pečenje kruha

Za pečenje kruha.



Dizanje tijesta

Za ubrzavanje dizanja dizanog tijesta. Površinu tijesta prekrijte kako biste spriječili sušenje.

POSEBNO



Konzerviranje

Kako biste konzervirali povrće i voće, stavite staklenke u pladanj za pečenje napunjen vodom koristeći vatrostalne staklenke s plutom ili poklopcima s navojima jednake veličine. Koristite najniži položaj police.



Dehidracija

Za sušenje narezanog voća, povrća i gljiva. Kako bi se omogućio izlaz zraka zasićenog vlagom i bolje sušenje voća, preporučuje se povremeno otvaranje vrata pećnice za vrijeme ciklusa sušenja.



Zagrijavanje tanjura

Za prethodno zagrijavanje tanjura za posluživanje.



Odmrzavanje

Za odmrzavanje (povrća i voća). Vrijeme odmrzavanja ovisi o količini i veličini zamrznute hrane.



Au gratin

Za jela poput lasanja ili zapečenog krumpira. Za pečenje gratina i tamnjenje.



Sporo pečenje

Postupak kuhanja na niskoj temperaturi. Savršeno za kuhanje osjetljive hrane (npr. govedine, teletine ili janjetine). Za bogatiji okus i bolju zapečenost, meso popecite prije nego što ga stavite u pećnicu.



Održavanje topline

Za održavanje topline hrane. Imajte na umu da se neka jela mogu nastaviti kuhati i isušivati dok ih održavate toplima. Po potrebi prekrijte jela.



Vlažno pečenje

Ova funkcija napravljena je za uštedu energije tijekom kuhanja. Kad koristite ovu funkciju, temperatura unutar uređaja može se razlikovati od postavljene temperature. Koristi se preostala toplina. Snaga zagrijavanja može se smanjiti. Za više informacija pogledajte Svakodnevna uporaba, Napomene o: Vlažno pečenje.



PizzaExpert

Za brzo pečenje pizze na zagrijanom čeličnom limu za pizzu na visokim temperaturama, osiguravajući hrskavu podlogu i meku, zračnu koru. Ova funkcija ravnomjerno raspoređuje toplinu unutar pećnice.

6.2 Napomene o: Vlažno pečenje

Ova funkcija korištena je za usklađivanje s razredom energetske učinkovitosti i zahtjevima ekološkog dizajna (u skladu s EU 65/2014 i EU 66/2014). Testovi prema: IEC/EN 60350-1.

Vrata pećnice moraju biti zatvorena tijekom pečenja tako da se funkcija ne ometa i da pećnica radi s najvišom mogućom energetskom učinkovitošću.

Kad koristite ovu funkciju, svjetlo se automatski isključuje nakon 30 sek.

Za upute za kuhanje pogledajte Savjeti i preporuke, Vlažno pečenje. Za općenite preporuke za uštedu energije pogledajte Energetska učinkovitost, Savjeti za uštedu energije.

6.3 Postavka: Funkcije pećnice

1. Uključite uređaj. Zaslom prikazuje zadanu funkciju pećnice i temperaturu.
2. Za ulazak u podizbornik, pritisnite simbol funkcije pećnice
3. Odaberite funkciju pećnice i pritisnite **OK**.
4. Postavite temperaturu. Pritisnite **OK**.
5. Pritisnite **START**.
Senzor za hranu - senzor možete uključiti u bilo koje vrijeme prije ili tijekom kuhanja. Pogledajte Korištenje pribora, Senzor za hranu.
6. **STOP** - pritisnite za isključivanje funkcije pećnice.
7. Isključite uređaj.



Žarulja se može automatski isključiti na temperaturi nižoj od 80 °C tijekom nekih funkcija pećnice.

6.4 Izbornik

Pritisnite za ulazak u izbornik.

Stavka izbornika	Opis	
Pomoć pri kuhanju	Navodi automatske programe.	
Čišćenje	Navodi programe čišćenja.	
Favoriti	Navodi omiljene postavke.	
Opcije	Za postavljanje konfiguracije uređaja.	
Postavke	Veze	Za postavljanje konfiguracije mreže.
	Postavljanje	Za postavljanje konfiguracije uređaja.
	Servis	Prikazuje verziju softvera i konfiguraciju.

Podizbornik za: Čišćenje

Podizbornik	Opis
Pirolitičko čišćenje, svijetlo	Trajanje: 1 h.
Pirolitičko čišćenje, normalno	Trajanje: 1 h 30 min.
Pirolitičko čišćenje, intenzivno	Trajanje: 2 h 30 min.

Podizbornik za: Opcije

Podizbornik	Opis
Osvijetljenje unutrašnjosti	Uključuje i isključuje svjetlo.
Roditeljska zaštita	Sprječava slučajno uključivanje uređaja.

Podizbornik	Opis
Brzo zagrijavanje	Skraćuje vrijeme zagrijavanja. Dostupno je samo za neke funkcije pećnice.
Podsjetnik Za Čišćenje	Uključuje i isključuje podsjetnik.
Digitalni sat	Mijenja format prikazanog prikaza vremena.

Podizbornik za: Postavke

Veze

Podizbornik	Opis
Wi-Fi	Da biste omogućili i onemogućili: Wi-Fi.
Daljinski rad	Da biste omogućili i onemogućili daljinski rad. Opcija je vidljiva tek nakon što uključite: Wi-Fi.
Automatski daljinski rad	Da biste automatski pokrenuli daljinski rad nakon pritiska na POČETAK. Opcija je vidljiva tek nakon što uključite: Wi-Fi.
Mreža	Za provjeru statusa mreže i jakosti signala: Wi-Fi.
Zaboravi mrežu	Da biste isključili automatsku vezu trenutne mreže s uređajem.

Postavljanje

Podizbornik	Opis
Jezik	Postavlja jezik uređaja.
Svjetlina zaslona	Postavlja svjetlinu zaslona.
Tonovi tipki	Uključuje i isključuje ton dodirnih polja. Utišavanje tona nije moguće za .
Glasnoća zaslona	Postavlja glasnoću tonova tipki i signala.
Sat	Postavlja trenutačno vrijeme i datum.

Servis

Podizbornik	Opis
Demo način rada	Kod za uključivanje/isključivanje: 2468
Verzija softvera	Informacije o verziji softvera.
Resetiraj sve postavke	Vraća na tvorničke postavke



6.5 Postavka: Pomoć pri kuhanju

Pomoć pri kuhanju podizbornik se sastoji od skupa dodatnih funkcija i programa predviđenih za namjenska jela. Svako jelo u ovom podizborniku ima odgovarajuću postavku. Možete podesiti vrijeme i temperaturu tijekom kuhanja.

Za neka jela možete također kuhati uz Senzor za hranu. Stupanj na kojem se jelo kuha:

- Slabo pečeno
- Srednje pečeno
- Dobro pečeno



Za neka jela možete također kuhati uz Automatska težina.

1. Uključite uređaj.
2. Pritisnite .
3. Pritisnite . Uđite u Pomoć pri kuhanju.
4. Odaberite jelo ili vrstu hrane.
5. Stavite hranu u uređaj i pritisnite START. Kad funkcija završi, provjerite je li hrana spremna. Ukoliko je potrebno produžite vrijeme kuhanja.

7. DODATNE FUNKCIJE



7.1 Favoriti ☆

Možete spremiti do 3 omiljene postavke, poput funkcije pečnice i vremena pripreme.

1. Uključite uređaj.
 2. Odaberite željenu postavku.
 3. Pritisnite .
 4. Odaberite: Favoriti / Spremi trenutne postavke.
 5. Pritisnite + da biste postavku dodali na popis: Favoriti.
 6. Pritisnite OK.
-  - pritisnite da biste resetirali postavku.
-  - pritisnite da biste poništili postavku.

7.2 Blokiranje tipki

Ova funkcija sprječava nehotičnu promjenu funkcije uređaja.

1. Uključite uređaj.
 2. Postavite funkciju pečnice.
 3. ☆,  - pritisnite istodobno za uključivanje funkcije.
- ☆,  - pritisnite istodobno za isključivanje funkcije.

7.3 Roditeljska zaštita

Ova funkcija sprječava slučajno uključivanje uređaja.

1. Uključite uređaj.
 2. Pritisnite .
 3. Odaberite Opcije / Roditeljska zaštita.
 4. Pritisnite kodna slova abecednim redom.
 5. Isključite uređaj.
- Roditeljska zaštita je uključen.
Pristup: Tajmer, Wi-Fi i svjetlo je dostupno.
Vrata su zaključana kada je uređaj isključen.



Da biste omogućili uporabu uređaja, pritisnite kodna slova abecednim redom.

Za deaktiviranje ove funkcije ponovite prethodno navedene korake.

7.4 Automatsko isključivanje

Iz sigurnosnih razloga, ako je funkcija pečnice aktivna i ako nisu promijenjene postavke, uređaj će se automatski isključiti nakon određenog vremena.

 (°C)	 (h)
30 - 115	12.5

 (°C)	 (h)
120 - 195	8.5
200 - 245	5.5
250 - maksimum	3

Ako namjeravate pokrenuti funkciju pećnice u trajanju koje premašuje vrijeme automatskog isključivanja, postavite trajanje pečenja. Pogledajte Funkcije sata.

8. FUNKCIJE SATA

8.1 Opis funkcija sata

Funkcija	Opis
Tajmer	Postavljanje trajanja kuhanja. Maksimum je 23 h 59 min. Možete postaviti što će se dogoditi kad vrijeme istekne postavljanjem preferiranog: Završetak postupka.
Završetak postupka	Zvučni alarm - kad je vrijeme isteklo, oglašava se zvučni signal. Ovu funkciju možete postaviti bilo kada, čak i kada je uređaj isključen. Zvučni alarm i zaustavljanje kuhanja - kad je vrijeme isteklo, oglašava se zvučni signal i funkcija pećnice se isključuje. Samo skočna poruka - kada je vrijeme isteklo, na zaslonu se pojavljuje poruka. Ovu funkciju možete postaviti bilo kada, čak i kada je uređaj isključen.
Odgođeno pokretanje	Za odgodu početka i / ili završetka kuhanja.
Produženje vremena	Za produženje vremena kuhanja.
Tajmer prema gore	Za podešavanje vremena rada uređaja. Maksimum je 23 h 59 min. Funkciju možete uključiti i isključiti. Ova funkcija ne utječe na rad uređaja.



Neke funkcije sata možda neće biti dostupne s određenim funkcijama kuhanja.

Automatsko isključivanje ne radi s funkcijama: Osvijetljenje unutrašnjosti, Senzor za hranu, Vrijeme završetka.

7.5 Ventilator za hlađenje

Kada uređaj radi, ventilator za hlađenje automatski se uključuje kako bi površinu uređaja održao hladnom. Ako isključite uređaj, ventilator za hlađenje i dalje radi sve dok se uređaj ne ohladi.

8.2 Postavka: Sat

1. Uključite uređaj.
2. Pritisnite: Sat.
3. Postavite vrijeme.
4. Pritisnite OK.



8.3 Postavka: Tajmer

1. Odaberite funkciju pećnice i postavite temperaturu.
2. Pritisnite .
3. Postavite vrijeme. Željeni završetak postupka možete odabrati pritiskom na ● ● ● .
4. Pritisnite OK. Ponavljajte radnju dok se na zaslonu ne prikaže glavni zaslon. Kad je preostalo 10 % vremena kuhanja a hrana ne izgleda gotova, možete produljiti vrijeme kuhanja. Također možete promijeniti i funkciju pećnice. Da biste produljili vrijeme kuhanja pritisnite +1min.

8.4 Postavka: Odgođeno pokretanje

1. Postavite funkciju pećnice i temperaturu.
2. Pritisnite .
3. Postavite vrijeme kuhanja.
4. Pritisnite ● ● ● .
5. Pritisnite: Odgođeno pokretanje.
6. Odaberite željeno vrijeme početka.
7. Pritisnite OK. Ponavljajte radnju dok se na zaslonu ne prikaže glavni zaslon.

8.5 Postavka: Tajmer prema gore

1. Pritisnite .
2. Pritisnite .
3. Pritisnite: Tajmer prema gore.
4. Kliznite ili pritisnite  za prikaz vrijeme trajanja na glavnom zaslonu.
5. Pritisnite OK. Ponavljajte radnju dok se na zaslonu ne prikaže glavni zaslon.

8.6 Promjena postavki tajmera

Postavljeno vrijeme možete promijeniti u bilo kojem trenutku tijekom kuhanja.

1. Pritisnite .
2. Postavite vrijednost tajmera.
3. Pritisnite OK.

9. KORIŠTENJE PRIBORA

UPOZORENJE!

Pogledajte poglavlja sa sigurnosnim uputama.

9.1 Umetanje dodatne opreme

Dostupna dodatna oprema ovisno o modelu. Skenirajte QR kod kako biste provjerili kako koristiti pribor isporučen s vašim uređajem. Opcijski pribor možete naručiti zasebno. Za više informacija, obratite se lokalnom dobavljaču.



Malo udubljenje na vrhu povećava sigurnost i pruža zaštitu od naginjanja. Te udubine ujedno su i dodatna mjera protiv prevrtanja. Obod oko police sprječava klizanje posuđa s police.

Umetnite dodatke (mreža za pečenje/pekač) između vodilica nosača police. Provjerite dodiruje li polica stražnju stranu unutrašnjosti pećnice i jesu li nožice okrenute prema dolje.

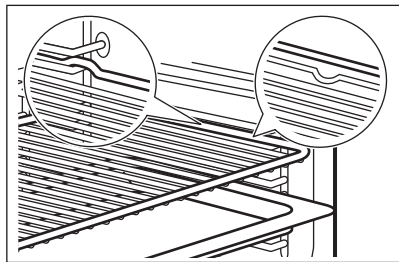

Ako vaša plitica ima nagib, postavite je prema stražnjem dijelu pećnice.

Ako na dodacima postoji natpis, provjerite je li okrenut prema vama.

Ako koristite pliticu s otvorima, postavite pekač / pliticu ispod nje za sakupljanje tekućina koje kapaju.

9.2 Senzor za hranu

Mjeri temperaturu unutar hrane. Možete ga koristiti sa svakom funkcijom pećnice.

Potrebno je podesiti dvije temperature:

-  - temperatura unutar uređaja. Mora biti najmanje 25 °C viša od temperature jezgre hrane.

-  - temperatura jezgre hrane.

Preporuke:

- Sastojci trebaju biti na sobnoj temperaturi.
- Ne koristite za tekuća jela.
- Tijekom kuhanja, igla senzora za hranu mora biti potpuno umetnuta u posudu.

Pećnica izračunava približno vrijeme kraja kuhanja. Ovisi o količini hrane, funkciji pećnice i temperaturi.

Pečenje s: Senzor za hranu

UPOZORENJE!

Postoji opasnost od opekline jer su Senzor za hranu i nosači police vrlo vrući. Ne dodirujte ručku senzora za hranu golim rukama. Uvijek koristite zaštitne rukavice.

1. Uključite uređaj.
2. Postavite funkciju pećnice ili jela i, ako je potrebno, temperaturu pećnice.
3. Umetnite senzor za hranu unutar jela:

meso, perad i riba

Umetnite vrh senzora za hranu u središte mesa ili ribe, u najdeblji dio.

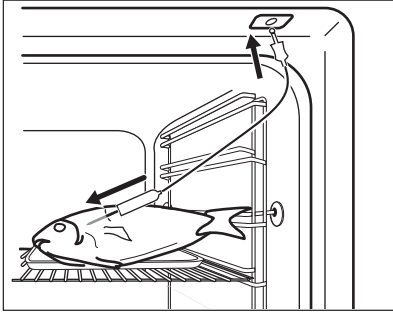

Složenac

Umetnite vrh senzora za hranu točno u središte složenca. Senzor za hranu trebao bi tijekom kuhanja biti stabiliziran na jednom mjestu. Kako biste to postigli, upotrijebite čvrsti sastojak. Upotrijebite rub posude za pečenje kako biste poduprli silikonsku ručicu senzora za hranu. Vrh senzora za hranu ne smije dodirivati dno posude za pečenje.

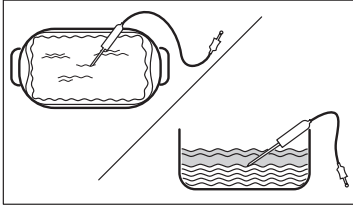

4. Utaknite senzor za hranu u utičnicu koja se nalazi unutar uređaja. Pogledajte Opis proizvoda.

Na zaslonu se prikazuje aktualna temperatura senzora za hranu.

5. - pritisnite za postavljanje temperature jezgre senzora.
6. ● ● ● - pritisnite za postavljanje preferirane opcije:
 - Zvučni alarm - kad hrana dosegne temperaturu jezgre, začut će se signal.
 - Zvučni alarm i zaustavljanje kuhanja - kad hrana dosegne temperaturu jezgre, začut će se signal a pećnica se zaustavlja.
7. Odaberite opciju i nekoliko puta pritisnite OK za prijelaz na glavni zaslon.
8. Pritisnite START .
9. Kad hrana dosegne postavljenu temperaturu, oglašava se signal. Provjerite je li hrana spremna. Ukoliko je potrebno produžite vrijeme kuhanja.
10. Izvadite utikač senzora za hranu iz utičnice i izvadite jelo iz uređaja.

10. SAVJETI I PREPORUKE

10.1 Preporuke za kuhanje

Temperature i vremena kuhanja u tablicama služe samo kao primjeri. Oni ovise o receptu, kvaliteti i količini korištenih sastojaka.

Vaš uređaj može peći drugačije od uređaja koji ste imali ranije. Dolje navedeni savjeti prikazuju preporučene postavke za temperaturu, vrijeme kuhanja i položaj police za određene vrste hrane.

Brojite položaje police od dna pećnice.

Ako ne možete naći postavke za određeni recept, potražite onaj koji mu je sličan.

Za savjete o uštedi energije pogledajte Energetska učinkovitost.

Simboli korišteni u tablicama:

	Vrsta hrane
	Funkcija pećnice
	Temperatura
	Dodatna oprema
	Položaj police



Vrijeme pečenja (min)

10.2 Vlažno pečenje - preporučeni dodaci

Koristite tamne i nereflektirajuće posude i spremnike. Imaju bolju apsorpciju topline od svjetle boje i reflektirajućeg posuda.

- **Plitica za pizzu** - tamna, nereflektirajuća, promjer 28 cm
- **Posuda za pečenje** - tamna, nereflektirajuća, promjer 26 cm
- **Ramekin** - keramika, promjer 8 cm, visina 5 cm
- **Kalup za flan** - tamno, nereflektirajuće, promjer 28 cm





10.3 Vlažno pečenje

Za najbolje rezultate slijedite prijedloge navedene u tablici u nastavku.

	°C			
Slatke rolade, 16 komada	180	2	20 - 30	1)
Rolade, 9 komada	180	2	30 - 40	1)
Pizza, zamrznuta, 0,35 kg	220	2	10 - 15	2)
Švicarska rolada	170	2	25 - 35	1)
Brownie	175	3	25 - 30	1)
Sufle, 6 komada	200	3	25 - 30	3)
Biskvitna podloga za flan	180	2	15 - 25	4)





10.4 Informacije za ispitne ustanove

Testovi prema IEC 60350-1.

				°C	
Mali kolačići, 20 po pladnju	Tradicionalno pečenje	Pekač za pecivo	3	170	20 - 35
Mali kolačići, 20 po pladnju	Vrući zrak	Pekač za pecivo	3	150 - 160	20 - 35
Mali kolačići, 20 po pladnju	Vrući zrak	Pekač za pecivo	2 i 4	150 - 160	20 - 35

	°C			
Biskvitna torta Victoria	170	2	40 - 50	5)
Poširana riba, 0,3 kg	180	3	20 - 25	1)
Cijela riba, 0,2 kg	180	3	25 - 35	1)
Ribljii filet, 0,3 kg	180	3	25 - 30	6)
Poširano meso, 0,25 kg	200	3	35 - 45	1)
Ražnjić, 0,5 kg	200	3	25 - 30	1)
Kolačići, 16 komada	180	2	20 - 30	1)
Makroni, 24 komada	180	2	25 - 35	1)
Muffini, 12 komada	170	2	30 - 40	1)
Slani kolač, 20 komada	180	2	25 - 30	1)
Sitni prhki biskviti, 20 komada	150	2	25 - 35	1)
Tartlete, 8 komada	170	2	20 - 30	1)
Povrće, poširano, 0,4 kg	180	3	35 - 45	1)
Vegetarijanski omljet	200	3	25 - 30	6)
Mediteransko povrće, 0,7 kg	180	4	25 - 30	1)

- 1) Koristite posudu za pečenje ili pladanj za sakupljanje masnoće.
- 2) Koristite mrežu za pečenje.
- 3) Koristite keramičke ramenice na mreži za pečenje.
- 4) Koristite kalup za dno torte na mreži za pečenje.
- 5) Koristite posudu za pečenje na mreži za pečenje.
- 6) Koristite tavu za pizzu na mreži za pečenje.

				°C	
Pita od jabuka, 2 kalupa Ø20 cm	Tradicionalno pečenje	Mreža za pečenje	2	180	70 - 90
Pita od jabuka, 2 kalupa Ø20 cm	Vrući zrak	Mreža za pečenje	2	160	70 - 90
Biskvit bez masnoće, kalup za kolače Ø 26 cm ¹⁾	Tradicionalno pečenje	Mreža za pečenje	2	170	40 - 50
Biskvit bez masnoće, kalup za kolače Ø 26 cm ¹⁾	Vrući zrak	Mreža za pečenje	2	160	40 - 50
Biskvit bez masnoće, kalup za kolače Ø 26 cm ¹⁾	Vrući zrak	Mreža za pečenje	2 i 4	160	40 - 60
Prhki keksi	Vrući zrak	Pekač za pecivo	3	140 - 150	20 - 40
Prhki keksi	Vrući zrak	Pekač za pecivo	2 i 4	140 - 150	25 - 45
Prhki keksi	Tradicionalno pečenje	Pekač za pecivo	3	140 - 150	25 - 45
Tost ¹⁾	Roštilj	Mreža za pečenje	4	maks.	1 - 5

1) Pećnicu prethodno zagrijte 10 minuta.

11. ODRŽAVANJE I ČIŠĆENJE



UPOZORENJE!

Pogledajte poglavlja sa sigurnosnim uputama.

11.1 Napomene za čišćenje

Sredstva za čišćenje

- Prednju stranu uređaja očistite samo krpom od mikrovlakana s toplom vodom i blagim deterdžentom.
- Za čišćenje metalnih površina koristite otopinu za čišćenje.
- Mrlje očistite blagim deterdžentom.

Svakodnevna uporaba

- Očistite unutrašnjost uređaja nakon svake uporabe. Nakupljanje masti ili drugih ostataka može uzrokovati požar.
- Vlaga se može kondenzirati u uređaju ili na staklima vrata. Za smanjenje kondenzacije, uključite uređaj da radi barem 10 minuta prije kuhanja. Ne čuvajte hranu u uređaju dulje od 20 minuta.

Osušite unutrašnjost uređaja samo krpom od mikrovlakana nakon svake uporabe.

Dodatna oprema

- Očistite svu dodatnu opremu nakon svake uporabe i pustite da se osuši. Koristite samo krpu od mikrovlakana namočenu u toplu vodu i blagi deterdžent. Dodatnu opremu ne perite u perilici posuđa.
- Ne čistite dodatnu opremu s neprijanjajućim površinama pomoću abrazivnih sredstava za čišćenje ili predmeta s oštrim rubovima.

11.2 Uklanjanje nosača police

Kako biste očistili pećnicu, skinite katalitičke ploče.

1. Isključite uređaj i pričekajte da se ohladi.
2. Prednji kraj police povucite dalje od bočne stijenke.
3. Stražnji kraj nosača police povucite dalje od bočne stijenke i uklonite ga.

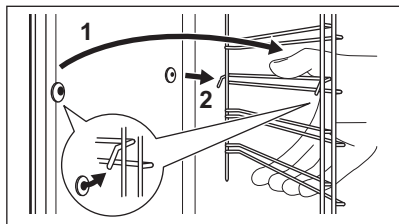

4. Vratite nosače polica natrag u početni položaj. Ponovite korake obrnutim redoslijedom.

Ako su teleskopske vodilice isporučene, njihove zatike za držanje moraju biti okrenute prema naprijed.

11.3 Pirolitičko čišćenje

Koristite za čišćenje uređaja i sagorijevanje ostataka.

⚠ UPOZORENJE!

Postoji rizik od opekline.

⚠ OPREZ!

Ako su u isti ormarić postavljeni drugi uređaji, ne upotrebljavajte ih istodobno s ovom funkcijom. To može uzrokovati oštećenje pećnice.

Ne pokrećite funkciju ako niste potpuno zatvorili vrata pećnice.

1. Provjerite je li uređaj hladan.
2. Izvadite svu dodatnu opremu.
3. Očistite unutrašnjost pećnice i unutrašnje staklo vrata toplom vodom, mekom krpom i blagim deterdžentom.
4. Uključite uređaj.

5. Pritisnite  / Čišćenje.

6. Odaberite način za čišćenje.

Kad čišćenje započne, vrata pećnice su zaključana i svjetiljka je isključena. Ventilator za hlađenje radi najvećom brzinom.

STOP – pritisnite za zaustavljanje čišćenja prije završetka.

Ne upotrebljavajte uređaj dok simbol za zaključana vrata ne nestane sa zaslona.

7. Kada čišćenje završi, isključite uređaj i pričekajte da se ohladi.
8. Unutrašnjost pećnice očistite mekanom krpom. S dna unutrašnjosti pećnice uklonite ostatke.

11.4 Podsjetnik Za Čišćenje

Čišćenje se preporučuje kad se pojavi podsjetnik.

Koristite funkciju: Pirolitičko čišćenje.

11.5 Uklanjanje i postavljanje vrata

Možete skinuti vrata pećnice i unutarnje staklene ploče kako biste ih očistili. Prije nego što uklonite staklene ploče, pročitajte cijele upute "Skidanje i postavljanje vrata".

⚠ OPREZ!

Uređaj ne upotrebljavajte bez staklenih ploča.

1. Potpuno otvorite vrata i držite obje šarke.

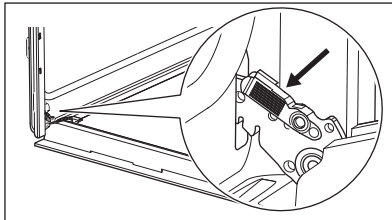

2. Podignite i povucite zasune dok ne kliknu.

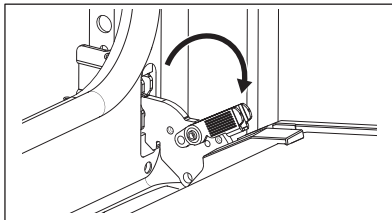

3. Napola zatvorite vrata pećnice do prvog otvorenog položaja. Zatim podignite i povucite kako biste uklonili vrata sa sjedišta.

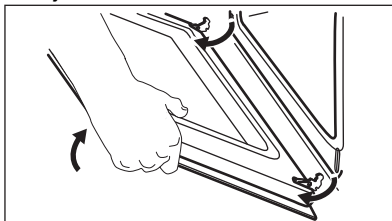

4. Stavite vrata na meku krpu na stabilnu površinu.

5. Uхватite oblogu vrata **A** na gornjem rubu vrata s dvije strane i pritisnite prema unutra kako biste oslobodili kopču.

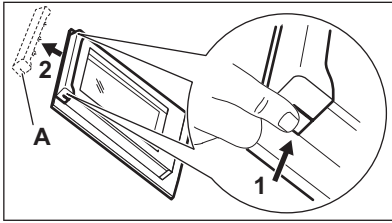

6. Povucite oblogu vrata prema naprijed kako biste je uklonili.
7. Držite staklene ploče vrata za gornji rub jedan po jedan i povucite ih prema gore iz vodilice. Provjerite je li staklo potpuno iskliznulo iz ležišta.

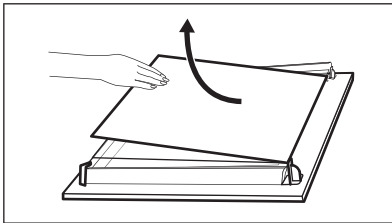

8. Staklene ploče očistite sapunom i vodom. Pažljivo osušite staklene ploče. Staklene ploče ne perite u perilici posuđa.
9. Nakon čišćenja, postavite staklene ploče i vrata pećnice. Pazite da staklene ploče vratite ispravnim redoslijedom. Provjerite simbol/ispis na bočnoj strani staklene ploče. Ako su vrata ispravno postavljena, začut će se klik prilikom zatvaranja zasuna.



Zona s tiskom **B** (ako postoji) mora biti okrenuta prema unutrašnjosti pećnice.

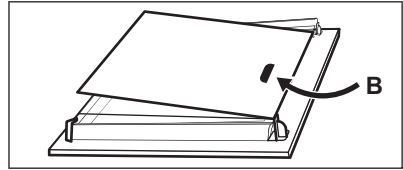

11.6 Zamjena žarulje

⚠ UPOZORENJE!

Opasnost od električnog udara.
Žarulja može biti vruća.

1. Isključite uređaj i pričekajte da se ohladi.
2. Odspojite uređaj iz električnog napajanja.
3. Stavite krpu na dno pećnice.

⚠ OPREZ!

Uvijek držite halogeno svjetlo krpom kako biste spriječili izgaranje ostataka masnoće na žarulji.

Stražnja žarulja

1. Okrenite stakleni poklopac žarulje i skinite ga.
2. Očistite stakleni poklopac.
3. Zamijenite žarulju prikladnom žaruljom koja je otporna na toplinu od 300 °C.
4. Postavite stakleni poklopac.

12. RJEŠAVANJE PROBLEMA

⚠ UPOZORENJE!

Pogledajte poglavlja sa sigurnosnim uputama.

12.1 Što učiniti ako ...

Opis problema

Uzrok i rješenje

Ne možete uključiti uređaj ili rukovati njime.

Uređaj nije spojen na napajanje ili nije ispravno spojen.

Opis problema	Uzrok i rješenje
Uređaj se ne zagrijava.	Sat nije postavljen. Za postavljanje sata pogledajte Funkcije sata.
	Vrata nisu pravilno zatvorena.
	Osigurač je pregorio. Uvjerite se da je osigurač uzrok kvara. Ako se problem ponovi, obratite se kvalificiranom električaru.
	Roditeljska zaštita je uključen.
Svjetlo je isključeno.	Žarulja je pregorjela. Zamijenite žarulju. Za pojedinosti pogledajte Održavanje i čišćenje.
 Prekid napajanja uvijek zaustavlja čišćenje. Ponovite čišćenje ako je prekinuto prekidom napajanja.	
Problem sa signalom bežične mreže.	Provjerite je li vaš mobilni uređaj spojen na bežičnu mrežu. Provjerite bežičnu mrežu i usmjerivač. Ponovno pokrenite usmjerivač.
Instaliran je novi usmjernik ili je promijenjena konfiguracija usmjernika.	Za ponovno konfiguriranje uređaja i mobilnog uređaja pogledajte Prije prve upotrebe, Bežična veza.
Signal bežične mreže je slab.	Pomaknite usmjernik što bliže uređaju.
Bežični signal ometa mikrovalna pećnica postavljena u blizini uređaja.	Isključite mikrovalnu pećnicu. Izbjegavajte istovremeno korištenje mikrovalne pećnice i daljinskog rada uređaja. Mikrovalovi ometaju WiFi signal.

12.2 Šifre pogreški

Kada se dogodi softverska greška, na zaslonu se pojavi poruka o pogrešci. U donjoj tablici možete pronaći popis problema. Kada se sljedeća poruka o pogrešci i dalje prikazuje na zaslonu, to znači da je neispravni podsustav možda isključen. U tom slučaju obratite se svom dobavljaču ili ovlaštenom servisnom centru.

Kodovima i opisima	Rješenje
F102 - vrata nisu potpuno zatvorena ili je brava na vratima slomljena.	Zatvorite vrata. Isključite i uključite uređaj.
F111 - Senzor za hranu nije pravilno utaknut u utičnicu.	Potpuno utaknite Senzor za hranu u utičnicu.
F240, F439 - dodirna polja na zaslonu ne rade ispravno.	Očistite površinu zaslona. Provjerite da na dodirnim poljima nema prljavštine.
F601 - postoji problem s Wi-Fi signalom.	Provjerite vašu mrežnu vezu. Pogledajte Prije prve upotrebe, Bežična veza.
F604 - prvo povezivanje na Wi-Fi nije uspjelo.	Isključite i uključite uređaj i pokušajte ponovno. Pogledajte Prije prve upotrebe, Bežična veza.
F908 - sustav uređaja ne može se povezati s upravljačkom pločom.	Isključite i uključite uređaj.
F602, F603 - Wi-Fi nije dostupno. ¹⁾	Isključite i uključite uređaj.

¹⁾ Ako se dogodi jedna od tih pogrešaka, ostale funkcije uređaja i dalje će raditi kao i obično.

12.3 Podaci o servisu

Ako sami ne uspijete pronaći rješenje za problem, obratite se prodavaču ili ovlaštenom servisnom centru.

Podaci potrebni za servisni centar nalaze se na natpisnoj pločici. Natpisna pločica nalazi se na prednjoj strani okvira unutrašnjosti uređaja. Vidljiva je kada otvorite vrata. Ne

uklanjajte natpisnu pločicu iz unutrašnjosti uređaja.

Preporučujemo da podatke upišete ovdje:

Model (MOD.):

Broj proizvoda (PNC):

Serijski broj (S.N.):

13. ENERGETSKA UČINKOVITOST

13.1 List s podacima o proizvodu i podaci o proizvodu prema (EU) br. 65/2014 i (EU) br. 66/2014

Naziv dobavljača	AEG
Identifikacija modela	NBX7P63KSB 949288448
Indeks energetske učinkovitosti	61.2
Klasa energetske učinkovitosti	A++
Potrošnja energije uz standardno opterećenje, konvencionalni način rada	0.93 kWh/ciklusu
Potrošnja energije uz standardno opterećenje, način rada s ventilatorom	0.52 kWh/ciklusu
Broj šupljina	1
Izvor topline	Struja
Zapremina	72 l
Vrsta pećnice	Ugradbena pećnica
Mass	37,7 kg

Uređaj testiran prema: EN IEC 60350-1.

13.2 Zahtjevi u pogledu podataka prema (EU) br. 2023/826

Potrošnja energije u stanju pripravnosti	0,8 W
Potrošnja energije prilikom priključenog stanja pripravnosti	2,0 W
Maksimalno vrijeme potrebno da oprema automatski dosegne primjenjivi način rada pri niskoj snazi	20 min

Uređaj testiran prema: EN 50564, EN 63474.

Upute o tome kako aktivirati i deaktivirati bežičnu vezu s mrežom potražite u Prije prve upotrebe.

13.3 Savjeti za uštedu energije

Sljedeći savjeti pomoći će vam da štedite energiju prilikom uporabe uređaja.

Provjerite jesu li vrata uređaja zatvorena dok uređaj radi. Ne otvarajte vrata uređaja prečesto tijekom pečenja. Brtvu vrata održavajte čistom i uvjerite se da je dobro pričvršćena u svom položaju.

Da biste povećali uštedu energije, koristite metalno posuđe te tamne i nereflektirajuće posude i spremnike..

Nemojte prethodno zagrijavati uređaj prije kuhanja, osim ako to izričito nije preporučeno.

Tijekom istovremene pripreme nekoliko jela, neka vremenske pauze između pečenja budu što kraće.

Kuhanje s ventilatorom

Ako je moguće, koristite funkcije kuhanja s ventilatorom kako biste uštedjeli energiju.

Preostala toplina

Kad je vrijeme kuhanja duže od 30 min, 3 - 10 min prije završetka kuhanja smanjite temperaturu uređaja na minimum. Preostala toplina unutar uređaja nastavit će kuhanje.

Koristite preostalu toplinu za održavanje hrane toplom ili zagrijavanje ostalih jela.

Kada isključite uređaj, na zaslonu se prikazuje preostala toplina ili temperatura.

Ako se uključi program s odabirom Trajanje , a vrijeme kuhanja je dulje od 30 minuta, kod nekih se funkcija uređaja grijači automatski ranije isključuju.

Održavajte jela toplim

Za korištenje preostale topline i održavanje hrane toplom, odaberite najnižu moguću postavku temperature. Na zaslonu se pojavljuje indikator preostale topline ili temperature.

Kuhanje s isključenim svjetlom

Tijekom kuhanja isključite svjetlo. Uključite ga samo kad ga trebate.

Vlažno pečenje

Funkcija je namijenjena je za uštedu energije tijekom kuhanja.

Kada koristite ovu funkciju, svjetlo se automatski isključuje nakon 30 sekundi. Možete ponovno uključiti svjetlo, ali će ta radnja smanjiti očekivanu uštedu energije.

Wi-Fi

Ako je moguće, isključite Wi-Fi kako biste uštedjeli energiju.

14. BRIGA O OKOLIŠU

Reciklirajte materijale sa simbolom . Ambalažu za recikliranje odložite u odgovarajuće spremnike. Pomozite u zaštiti okoliša i ljudskog zdravlja recikliranjem otpada od električnih i elektroničkih uređaja.

Ne odlažite uređaje označene simbolom  s kućanskim otpadom. Vratite proizvod u lokalni pogon za reciklažu ili kontaktirajte nadležni ured za otpad i recikliranje.

Добро дошли у АЕГ! Хвала што сте изабрали наш уређај.



Прибавите савете за коришћење, брошуре и информације за решавање проблема, сервисирање и поправку:
www.aeg.com/support

Задржано право измена.

САДРЖАЈ

1. ИНФОРМАЦИЈЕ О БЕЗБЕДНОСТИ.....	24
2. БЕЗБЕДНОСНА УПУТСТВА.....	26
3. ОПИС ПРОИЗВОДА.....	30
4. КОМАНДНА ТАБЛА.....	30
5. ПРЕ ПРВЕ УПОТРЕБЕ.....	31
6. СВАКОДНЕВНА УПОТРЕБА.....	32
7. ДОДАТНЕ ФУНКЦИЈЕ.....	35
8. ФУНКЦИЈЕ САТА.....	36
9. КОРИШЋЕЊЕ ПРИБОРА.....	37
10. НАПОМЕНЕ И САВЕТИ.....	38
11. НЕГА И ЧИШЋЕЊЕ.....	40
12. РЕШАВАЊЕ ПРОБЛЕМА.....	43
13. ENERGETSKA EFIKASNOST.....	44
14. ЕКОЛОШКА ПИТАЊА.....	45

1. ⚠ ИНФОРМАЦИЈЕ О БЕЗБЕДНОСТИ

Пре инсталације и коришћења уређаја, пажљиво прочитајте приложено упутство. Произвођач није одговоран за било какве повреде или штету које су резултат неисправне инсталације или употребе. Чувајте упутство за употребу на безбедном и приступачном месту за будуће коришћење.

1.1 Безбедност деце и осетљивих особа

- Овај уређај могу да користе деца старија од 8 година и особе са смањеним физичким, чулним или менталним способностима, као особе којима недостају искуство и знање, уколико им се обезбеди надзор или им се дају упутства у вези са употребом уређаја на безбедан начин и уколико схватају могуће опасности. Децу млађа од 8 година, као и особе са веома тешким и сложеним

инвалидитетом, треба држати даље од уређаја, осим ако су под сталним надзором.

- Децу треба контролисати како се не би играла уређајем и мобилним уређајима са апликацијом.
- Држите сву амбалажу даље од деце и одложите је на одговарајући начин.
- УПОЗОРЕЊЕ: Уређај и његови доступни делови могу бити врели током коришћења. Држите децу и кућне љубимце даље од уређаја када уређај ради и када се хлади.
- Ако овај апарат има уређај за безбедност деце, треба га активирати.
- Деца не смеју да обављају чишћење и корисничко одржавање уређаја без надзора.

1.2 Опште мере безбедности

- Овај уређај је намењен само за кување.
- Овај уређај је намењен за употребу у једном домаћинству у затвореним просторима.
- Уређај се може користити у канцеларијама, хотелским собама, мотелима, пансионима, сеоским туристичким домаћинствима и сличним објектима за смештај где употреба не би превазилазила (просечан) ниво потрошње у домаћинству.
- Само квалификована особа може да монтира овај уређај и замени кабл.
- Не користите овај уређај пре него што га уградите.
- Искључите уређај из струје пре било каквог одржавања.
- Уколико је кабл за напајање оштећен, њега мора да замени произвођач, одговарајући овлашћени сервисни центар или лица сличне квалификације, како би се избегла електрична опасност.
- УПОЗОРЕЊЕ: Уверите се да је уређај искључен пре него што замените сијалицу како бисте избегли могућност да дође до електричног шока.

- **УПОЗОРЕЊЕ:** Уређај и његови доступни делови могу бити врели током коришћења. Треба водити рачуна да се избегне додиривање грејних елемената или унутрашњих површина апарата.
- Када вадите прибор или посуђе из рерне или их стављате у рерну, увек носите заштитне рукавице.
- Користите само температурни сензор (сензор температуре у средини печеног меса) који је препоручен за овај уређај.
- Да бисте уклонили шине које држе решетке, прво повуците предњи део шина, а затим задњи део да бисте их одвојили од бочних зидова. Постављање шина за подршку решетке врши се обрнутим редоследом.
- Немојте користити парочистач за чишћење уређаја.
- Немојте користити груба абразивна средства за чишћење или оштре металне сунђере за чишћење стаклених врата јер они могу изгребати површину због чега може доћи до распрскавања стакла.
- Пре пиролитичког чишћења, уклоните сав прибор из рерне, као и остатке хране или масноће које су просуте/ наталожене унутар уређаја.

2. БЕЗБЕДНОСНА УПУТСТВА

2.1 Монтажа

УПОЗОРЕЊЕ!

Само квалификована особа може да инсталира овај уређај.

- Уклоните комплетну амбалажу.
- Немојте да инсталирате или користите оштећен уређај.
- Пратите упутства за монтажање која су доступна на нашем веб-сајту.
- Увек водите рачуна приликом померања уређаја зато што је тежак. Увек користите заштитне рукавице и затворену обућу.
- Не вуците уређај за ручицу.
- Инсталирајте уређај на сигурно и прикладно место које испуњава захтеве за инсталацију.
- Неопходно је придржавати се минималног растојања од других уређаја и кухињских елемената.
- Пре него што монтирате уређај, уверите се да је нивелисан и да се врата отварају без икаквог ограничења.
- Овај уређај је опремљен системом за електрично хлађење. Мора се употребљавати са извором електричног напајања.

2.2 Прикључење на електричну мрежу

УПОЗОРЕЊЕ!

Ризик од пожара и струјног удара.

- Сва прикључивања струје треба да обави квалификован електричар.
- Уређај мора да буде уземљен.
- Проверите да ли су параметри на плочици са техничким карактеристикама компатибилни са одговарајућим параметрима електричне мреже за напајање.
- Увек користите прописно уграђену утичницу са заштитом од струјног удара.
- Немојте да користите адаптере са више утичница и продужне каблове.
- Водите рачуна да не оштетите главно напајање и кабл за напајање. Ако струјни кабл треба да се замени, то треба да обави наш овлашћени сервисни центар.
- Не дозволите да кабл за напајање додирује или бити у непосредној близини врата уређаја или нише испод њега, нарочито када уређај ради или су врата врела.
- Заштита од удара делова под напоном и изолованих делова мора да се причврсти тако да не може да се уклони без алата.
- Прикључите главни кабл за напајање на зидну утичницу тек на крају монтаже. Водите рачуна да постоји приступ струјном утикачу након монтаже.
- Ако је зидна утичница лабава, немојте да прикључујете струјни утикач.
- Не искључујте уређај повлачењем за кабл за напајање. Кабл искључите тако што ћете извући утикач из утичнице.
- Користите само исправне раставне прекидаче: заштитне прекидаче, осигураче (осигураче са навојем треба скинути са носача), аутоматске заштитне прекидаче и контакторе.
- У електричној инсталацији мора постојати раставни прекидач који вам омогућава да искључите све фазе напајања уређаја. Ширина контактне отвора на раставном прекидачу мора износити најмање 3 mm.

- Потпуно затворите врата на уређају пре него што повежете струјни утикач у зидну утичницу.
- Уређај се испоручује са струјним утикачем и струјним каблом.

Типови каблова за инсталацију или замену за Европу:

H07 RN-F, H05 RN-F, H05 RRF, H05 VV-F, H05 V2V2-F (T90), H05 BB-F, H05Z1Z1-F

За пресек кабла погледајте податке о укупној снази на плочици са техничким карактеристикама: Такође можете погледати и табелу:

Укупна снага (W)	Пресек кабла (mm ²)
максимално 1380	3x0.75
максимално 2300	3x1
максимално 3680	3x1.5

Проводник за уземљење (зелени/жути проводник) мора бити за 2 cm дужи од браон проводника за фазу и плавог проводника за нулу.

2.3 Употреба

УПОЗОРЕЊЕ!

Постоји ризик од повређивања, опекотина и струјног удара или експлозије.

- Немојте да мењате спецификацију овог уређаја.
- Водите рачуна да отвори за вентилацију не буду запушени.
- Не остављајте уређај без надзора током рада.
- Уређај треба искључити након сваке употребе.
- Будите опрезни кад отворате врата уређаја док он ради. Може да се ослободи вreo ваздух.
- Немојте руковати уређајем када су вам мокре руке или када дође у контакт са водом.
- Немојте излагати отворена врата великом оптерећењу.
- Немојте користити уређај као радну површину или простор за одлагање.

- Пажљиво отворите врата уређаја. Коришћење састојака који садрже алкохол може довести до испаравања алкохола и мешања са ваздухом.
- Варнице или отворени пламен не смеју да буду у близини уређаја када отварате врата.
- Увек користите стакло и тегле погодне за конзервацију.
- Запаливе материје или предмете натопљене запаливим материјама немојте стављати унутар и поред уређаја или на њега.
- Не делите своју лозинку за Wi-Fi.

УПОЗОРЕЊЕ!

Постоји ризик од оштећења уређаја.

- Да бисте спречили оштећење или губитак боје на емајлираним површинама:
 - Не стављајте посуђе за пећницу или друге предмете директно на дно унутрашњости уређаја.
 - Не стављајте алуминијумску фолију директно на дно унутрашњости уређаја.
 - Немојте сипати воду директно у врућ уређај.
 - Немојте држати у уређају влажно посуђе и храну након завршетка кувања.
 - Будите пажљиви када скидате или постављате прибор.
- Губитак боје на емајлираним површинама или нерђајућем челику не утиче на сам рад уређаја.
- Користите дубоки плех за заливене кораче. Воћни сок може да остави трајне мрље.
- Користите само прибор који је испоручен уз овај уређај или који препоручује произвођач.
- Док спремате јело, врата уређаја треба увек да буду затворена.
- Ако је уређај монтиран иза панела намештаја (нпр. врата), обезбедите да приликом рада врата никада не буду затворена. Иза затвореног панела намештаја могу да се накупе топлота и влага и проузрокују накнадно оштећење уређаја, кућишта или пода. Не затварајте панел намештаја све док се

уређај у потпуности не охлади након коришћења.

2.4 Нега и чишћење

УПОЗОРЕЊЕ!

Постоји ризик од повреде, пожара или оштећења уређаја.

- Пре одржавања искључите уређај и извучите струјни утикач из зидне утичнице.
- Проверите да ли је уређај хладан. Постоји ризик да се сломи стаклене плоче.
- Одмах замените стаклене плоче на вратима ако се оштете. Обратите се овлашћеном сервисном центру.
- Врата су тешка, па будите посебно пажљиви кад их скидате са уређаја.
- Редовно чистите уређај да бисте спречили пропадање површинског материјала.
- Уређај очистите влажном меком крпом. Користите искључиво неутралне детерџенте. Немојте користити абразивне производе, абразивне јастучиће за чишћење, раствараче или металне предмете.
- Уколико користите спреј за рерну, придржавајте се упутстава о безбедности на амбалажи.

2.5 Пиролитичко чишћење

УПОЗОРЕЊЕ!

Ризик од повреде/пожара/хемијске емисије (гасова) у пиролитичком режиму.

- Пре спровођења пиролитичког чишћења и почетног предгревања, из унутрашњости рерне уклоните следеће:
 - све остатке хране, уље или масноће које су просуте/наталожене;
 - све предмете које је могуће уклонити (укључујући полице, бочне шине итд., испоручене с уређајем) нарочито посуде, плехове, тацне, прибор, итд. који имају нелепљиве површине.
- Пажљиво прочитајте сва упутства за пиролитичко чишћење.

- Држите децу подаље од уређаја током пиролитичког чишћења. Уређај постаје врео и врео ваздух се ослобађа из предњих отвора за хлађење.
- Операција пиролитичког чишћења одвија се на високој температури, због чега може доћи до ослобађања испарења насталих од остатака хране и материјала од којих је уређај направљен, те стога препоручујемо следеће:
 - обезбедите добру вентилацију током и након пиролитичког чишћења.
 - обезбедити добру вентилацију током и након почетног предгревања.
- Немојте просипати или наносити воду на врата пећнице током и након пиролитичког чишћења да не бисте оштетили стаклене плоче.
- Испарења која генеришу све пиролитичке пећнице/остаји кувања описани су као безбедни за људе, укључујући децу или лица са здравственим проблемима.
- Држите кућне љубимце подаље од уређаја током и након пиролитичког чишћења и почетног предгревања. Мали кућни љубимци (нарочито птице и гмизавци) могу бити врло осетљиви на температурне промене и испуштена испарења.
- Нелепљиве површине посуда, плехова, тацни, прибора итд. могу се оштетити услед високих температура током пиролитичког чишћења у свим пиролитичким рернама, а могу бити и извор мањих штетних испарења.

2.6 Унутрашње осветљење

УПОЗОРЕЊЕ!

Ризик од струјног удара.

- Што се тиче једне или више сијалица у овом производу и резервних делова који се продају засебно: Те сијалице су намењене да издрже екстремне физичке услове у кућним уређајима, као што су температура, вибрације и влажност ваздуха, или су намењене за приказ информација о радном статусу уређаја. Нису намењене за друге примене и нису погодне за осветљавање просторија у домаћинству.
- Овај производ садржи извор светлости чија је класа енергетске ефикасности G.
- Користите само лампице истих спецификација.

2.7 Сервисирање

- Ради оправке уређаја обратите се овлашћеном сервисном центру.
- Користите само оригиналне резервне делове.

2.8 Одлагање

УПОЗОРЕЊЕ!

Опасност од повређивања или гушења.

- Обратите се општинским органима да бисте сазнали како да одложите уређај у отпад.
- Искључите уређај из струје.
- Исеците мрежни електрични кабл на месту које је близу уређаја и одложите га.

3. ОПИС ПРОИЗВОДА

3.1 Општи приказ

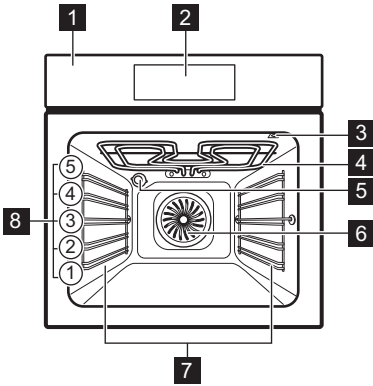

- 1 Командна табла
- 2 Дисплеј
- 3 Утичница температурног сензора
- 4 Грејни елемент
- 5 Лампица
- 6 Вентилатор
- 7 Подршка за полицу, уклоњива
- 8 Положаји решетке

4. КОМАНДНА ТАБЛА

4.1 Преглед командне табле

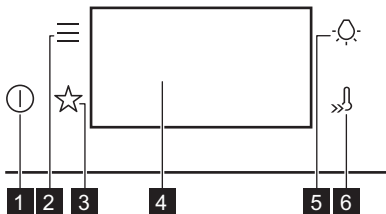

- 1** **Укључено / Искључено**
Притисните и задржите да бисте укључили и искључили апарат.

- 2** **Мени**
Списак опција уређаја и функција које се подешавају.

- 3** **Омиљена опција**
Приказује омиљена подешавања.

- 4** **Дисплеј**
Приказује тренутна подешавања уређаја.

- 5** **Прекидач лампице**
За укључивање и искључивање лампице.

- 6** **Брзо загревање**
За укључивање и искључивање функције: Брзо загревање.





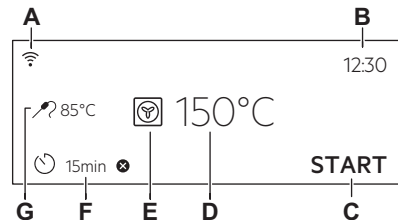

4.2 Дисплеј

Дисплеј са подешеним кључним функцијама.







- A.** Wi-Fi
B. Доба дана
C. СТАРТ / СТОП
D. Температура
E. Функције загревања
F. Тајмер
G. Температурни Сензор за храну (само на одабраним моделима)

Display indicators

-  За потврђивање изабране ставке/подешавања.
-  За враћање за један ниво уназад у менију.
-  За поништавање последње активности.
-  За укључивање и искључивање опција.
-  Уређај је закључан.
-  Активирана је функција оглашавања звучног сигнала.
-  Активирана је функција оглашавања звучног сигнала и заустављања кувања.

Display indicators

-  Активирана је само искачућа порука.
-  Одложено пуштање у погон је активирана.
-  За отказивање подешавања.
-  Wi-Fi веза је укључена.
-  Даљинско управљање је укључен.



Различите поруке су приказане на дисплеју. Када се порука појави, притисните дисплеј и наставите.

5. ПРЕ ПРВЕ УПОТРЕБЕ

УПОЗОРЕЊЕ!

Погледајте поглавља о безбедности.

5.1 Прво прикључивање

Дисплеј приказује поруку добродошлице након првог повезивања.

Треба да подесите: Језик, Осветљеност екрана, Звукови тастера, Јачина звучног сигнала, Доба дана.

5.2 Бежична веза

Да бисте повезали апарат потребно је следеће:

- Бежична мрежа са интернет везом.
 - Мобилни уређај повезан на исту бежичну мрежу.
1. Да бисте преузели апликацију, скенирајте QR код који се налази на задњој корици корисничког упутства. Апликацију такође можете да преузмете директно из продавнице апликација.
 2. Следите упутства за повезивање апликације.
 3. Укључите уређај.
 4. Притисните симбол . Изаберите: Подешавања / Опције интернет везе.

5.  – повуците или притисните да бисте укључили или искључили: Wi-Fi. Бежични модул уређаја ће се покренути у року од 90 сек.



Из безбедносних разлога, даљинско управљање се аутоматски искључује после 24 ч. Поновите повезивање, ако је потребно.

Фреквенција	2.4 GHz WLAN
	2400 - 2483.5 MHz
Протокол	IEEE 802.11b DSSS, 802.11g/n OFDM
Максимална снага	EIRP < 20 dBm (100 mW)
Вај-фај модул	NIUS-50

5.3 Софтверске лиценце



Софтвер у овом производу садржи компоненте које се заснивају на бесплатном софтверу отвореног кода. AEG признаје доприносе заједница отвореног софтвера и роботике развојном пројекту.

Да бисте приступали изворном коду ових бесплатних софтверских компоненти отвореног кода, чији услови лицензирања захтевају објављивање, као и да бисте видели пуне информације о њиховим ауторским правима и важеће услове лицензирања, посетите странице: <http://aeg.opensoftwarerepository.com> (фасцикла NIUS).

5.4 Прво предгревање и чишћење

Предгрејте празан уређај пре прве употребе и контакта са храном. Уређај може да испушта непријатан мирис и дим. Проветрите собу током предгревања.

1. Уклоните сву додатну опрему и носаче решетке из апарата.

2. Подесите функцију . Подесите максималну температуру. Погледајте одељак Свакодневна употреба. Оставите уређај да ради 1 ч.
3. Подесите функцију . Подесите максималну температуру. Оставите уређај да ради 15 мин.
4. Подесите функцију . Подесите максималну температуру. Оставите уређај да ради 15 мин.
5. Искључите уређај и сачекајте да се охлади.
6. Уређај и додатну опрему чистите само крпом од микрофибера, млаком водом и благим детерџентом.
7. Вратите прибор и уклоњиве носаче решетке у почетни положај.

6. СВАКОДНЕВНА УПОТРЕБА

УПОЗОРЕЊЕ!

Погледајте поглавља о безбедности.

6.1 Функције загревања

СТАНДАРДНО



Гриловање

За гриловање танких комада хране и отстирање хлеба.



Турбо гриловање

За печење великих комада меса или живине са костима на једном положају решетке. За печење гратинираних јела и за печење са корицом.



Печење уз равни вентилатор

За печење меса и печење колача. Подесите нижу температуру него за Загревање одозго/одоздо док вентилатор равномерно распоређује топлоту у унутрашњости пећнице.



Смрзнута храна

Савршено за готова јела (нпр. помфрит, крокете или пролећне ролнице).



Загревање одозго/одоздо

За печење на једном положају решетке.



Врео ваздух & доњи грејач

За печење пице и других јела која захтевају више топлоте одоздо.



Загревање одоздо

Одаберите ову функцију након процеса кувања да бисте по потреби запекли храну са доње стране. Користите најнижи ниво полице.



Печење хлеба

За печење хлеба.



Нарастање теста

За убрзавање дизања киселог теста. Прекријте површину теста како бисте спречили сушење.

ДЕЛИКАТЕСИ









Конзервација

Да бисте конзервирали поврће и воће, ставите тегле за конзервирање у плех за печење напуњен водом, користећи тегле отпорне на топлоту са херметичким поклопцем или поклопце са навојем исте величине. Користите најнижи положај решетке.



Дехидратација

За сушење сецканог воћа, поврћа и печурака. Да би се омогућило да ваздух zasiћен влагом изађе, а да се воће боље осуши, препоручљиво је повремено отварање врата пећнице током процеса сушења.

	Загревање посуђа За загревање посуђа пре сервирања.
	Одмрзавање За одмрзавање хране (поврћа и воћа). Време одмрзавања зависи од количине и величине смрзнуте хране.
	Гратинирано За јела као што су лазање или гратинирани кромпир. За печење гратинираних јела и за печење са корицом.
	Споро кување Процес кувања на ниској температури. Савршено је за кување финих јела (нпр. говедина, телетина или јагњетина). За богастији укус и бољу златносмеђе боје, запечите месо пре него што га ставите у пећницу.
	Одржавање топлоте За одржавање топлоте хране. Имајте у виду да нека јела могу да наставе да се кувају и исушују док се одржавају топлим. Покријте јела ако је потребно.
	Влажно печење уз вентилатор Ова функција је предвиђена за уштеду енергије током кувања. Када користите ову функцију, температура унутар уређаја може да се разликује од подешене температуре. Користи се заостала топлота. Снага загревања може бити умањена. За више информација погледајте Свакодневна употреба, Напомене о: Влажно печење уз вентилатор.
	PizzaExpert За брзо печење пице на загрејаној челичној плочи за пицу на високим температурама са хрскавом подлогом и меком, ваздушастом корицом. Ова функција равномерно распоређује топлоту унутар пећнице.

6.2 Напомене у вези са: Влажно печење уз вентилатор

Ова функција је коришћена за усклађивање са класом енергетске ефикасности и захтевима екодизајна (у складу са стандардима EU 65/2014 и EU 66/2014). Тестови у складу са: IEC/EN 60350-1.

Врата пећнице треба да буду затворена током кувања како функција не би била прекидана и како би пећница радила на највишем могућем степену енергетске ефикасности.

Када користите ову функцију, лампица се аутоматски искључује након 30 сек.

За упутства за кување погледајте Напомене и савети, Влажно печење уз вентилатор. За опште препоруке у вези са уштедом енергије погледајте Energetska efikasnost, Савети за уштеду енергије.

6.3 Подешавање: Функције загревања

1. Укључите апарат. На дисплеју је приказана подразумевана функција загревања и температура.
2. Притисните симбол функције загревања  да бисте ушли у подмени.
3. Одаберите функцију загревања и притисните ОК.
4. Подесите температуру. Притисните ОК.
5. Притисните START . Температурни Сензор за храну – можете да прикључите сензор у било ком тренутку пре или током кувања. Погледајте Коришћење прибора, Температурни сензор.
6. STOP - притисните да бисте искључили функцију загревања.
7. Искључите уређај.



Лампа може аутоматски да се искључи када је температура испод 80 °C током неких функција загревања.

6.4 Мени

Притисните  за улазак у мени.

Ставка у менију	Опис
Помоћ при припреми хране	Приказује аутоматске програме.
Чишћење	Приказује програме чишћења.
Омиљена опција	Приказује омиљена подешавања.

Ставка у менију	Опис
Опције	Користи се за подешавање конфигурације уређаја.
Подешавања	Опције интернет везе
	Конфигурација
	Сервисирање

Подмени за: Чишћење

Подмени	Опис
Пироли-тичко чишћење, брзо	Трајање: 1 h.
Пироли-тичко чишћење, нормално	Трајање: 1 h 30 min.
Пироли-тичко чишћење, интензивно	Трајање: 2 h 30 min.

Подмени за: Опције

Подмени	Опис
Светло	За укључивање и искључивање лампе.
Блокада за безбедност деце	Спречава нехотично активирање апарата.
Брзо загревање	Скраћује време загревања. Доступно је само за неке функције загревања.
Подсетник за чишћење	Укључује и искључује подсетник.
Изглед дигиталног са-та	Мења формат приказа времена.

Подмени за: Подешавања

Опције интернет везе

Подмени	Опис
Wi-Fi	Да бисте омогућили и онемогућили: Wi-Fi.
Даљинско управљање	За омогућавање и онемогућавање даљинског управљања. Опција је видљива тек када укључите: Wi-Fi.
Аутоматско даљинско управљање	За аутоматско покретање даљинског управљања након притиска на СТАРТ. Опција је видљива тек када укључите: Wi-Fi.
Мрежа	Да бисте проверили статус мреже и снагу сигнала: Wi-Fi.
Избриши мрежу	За онемогућавање аутоматског повезивања тренутне мреже са апаратом.

Конфигурација

Подмени	Опис
Језик	Подешава језик уређаја.
Осветљеност екрана	Подешава осветљеност дисплеја.
Звукови тастера	Укључује и искључује звук поља осетљивих на додир. Звук није могуће искључити за ①.
Јачина звучног сигнала	Подешава јачину звукова тастера и сигнала.
Доба дана	Подешава тренутно време и датум.

Сервисирање

Подмени	Опис
Демо режим рада	Код за активацију/деактивацију: 2468
Верзија софтвера	Информације о верзији софтвера.
Поништи сва подешавања	Враћа на фабричка подешавања.

6.5 Подешавање: Помоћ при припреми хране



Помоћ при припреми хране подмени се састоји од скупа додатних функција и програма који су намењени наменским јелима. Свако јело у овом подменију је дато у одговарајућем подешавању. Можете да подесите време и температуру током кувања.

Приликом кувања неких јела, можете да користите и Температурни Сензор за храну. Степен до којег се кува јело:

- Слабо печено
- Средње

- Реш печено

Приликом кувања неких јела, можете да користите и Аутоматско мерење тежине.

1. Укључите апарат.
2. Притисните .
3. Притисните . Уђите у Помоћ при припреми хране.
4. Изаберите јело или врсту хране.
5. Ставите храну унутар уређаја и притисните **START**.

Када се функција заврши, проверите да ли је храна спремна. Продужите време кувања, ако је потребно.

7. ДОДАТНЕ ФУНКЦИЈЕ

7.1 Омиљена опција ☆

Можете сачувати највише 3 омиљена подешавања, као што су функција загревања и време кувања.

1. Укључите апарат.
2. Изаберите жељено подешавање.
3. Притисните .
4. Изаберите: Омиљена опција / Сачувај тренутна подешавања.
5. Притисните **+** да бисте додали подешавање у листу: Омиљена опција.
6. Притисните **OK**.

 – притисните да бисте поништили подешавање.

 – притисните да бисте отказали подешавање.

7.2 Контролна брава

Ова функција спречава случајну промену функције уређаја.

1. Укључите уређај.
2. Подесите функцију загревања.
3. ☆,  – притисните истовремено да бисте укључили функцију.

☆,  – притисните истовремено да бисте искључили функцију.

7.3 Блокада за безбедност деце

Спречава нехотично активирање уређаја.

1. Укључите уређај.
2. Притисните .
3. Изаберите Опције / Блокада за безбедност деце.
4. Притисните слова шифре абецедним редом.
5. Искључите уређај.



Блокада за безбедност деце је активан. Приступ: Тајмер, Wi-Fi и лампица је доступна. Врата су закључана када се уређај искључи.

Да бисте омогућили употребу уређаја, изаберите слова шифре по абецедном реду.

Да бисте деактивирали ову функцију, поновите горенаведене кораке.

7.4 Аутоматско искључивање

Из безбедносних разлога, ако је функција загревања активна и никаква подешавања нису промењена, уређај ће се аутоматски искључити након одређеног временског периода.

 (°C)	 (ч)
30 - 115	12.5
120 - 195	8.5
200 - 245	5.5
250 - максимално	3

Ако намеравате да покренете функцију загревања за време трајања које премашује време аутоматског искључивања, подесите време кувања. Погледајте одељак Функције сата.

Аутоматско искључивање не ради са функцијама: Светло, Температурни Сензор за храну, Крај.

7.5 Вентилатор за хлађење

Када апарат ради, вентилатор за хлађење се аутоматски укључује како би хладио површине апарата. Ако искључите апарат, вентилатор за хлађење може да настави да ради док се апарат не охлади.

8. ФУНКЦИЈЕ САТА

8.1 Опис функција сата

Функција	Опис
Тајмер	За подешавање дужине кувања. Максимум је 23 ч 59 мин. Можете да подесите шта ће се дешавати када време истекне тако што ћете подесити жељени: Крај активности.
Крај активности	Огласи звучни сигнал – када време истекне, оглашава се звучни сигнал. Ову функцију можете да подесите било када, чак и ако је уређај искључен.
	Огласи звучни сигнал и заустави припрему – када време истекне, оглашава се звучни сигнал и функција загревања се искључује.
	Самоискачући прозор – када време истекне, порука се појављује на дисплеју. Ову функцију можете да подесите било када, чак и ако је уређај искључен.
Одложено пуштање у погон	За одлагање старта и/или краја кувања.
Додатно време	Да бисте продужили време кувања.
Тајмер у току рада	Да бисте показали колико дуго уређај ради. Максимум је 23 ч 59 мин. Можете да укључите и искључите функцију. Ова функција не утиче на рад уређаја.



Неке функције сата можда неће бити доступне са одређеним функцијама кувања.

8.2 Подешавање: Доба дана

1. Укључите апарат.
2. Притисните: Доба дана.
3. Подесите тајмер.
4. Притисните **OK**.

8.3 Подешавање: Тајмер





1. Изаберите функцију загревања и подесите температуру.
2. Притисните
3. Подесите тајмер.
Можете да изаберете крај активности притиском на тастер ●●●.
4. Притисните **OK**. Понављајте радњу док се на дисплеју не прикаже главни екран.

Када преостане 10% времена кувања, а храна не изгледа као да ће ускоро бити готова, можете да продужите време кувања. Такође можете да промените функцију загревања. Притисните **+1min** да бисте продужили време кувања.

8.4 Подешавање: Одложено пуштање у погон



1. Подесите функцију загревања и температуру.
2. Притисните
3. За подешавање времена кувања.
4. Притисните ●●●.
5. Притисните: Одложено пуштање у погон.
6. Одаберите жељено време почетка.
7. Притисните **OK**. Понављајте радњу док се на дисплеју не прикаже главни екран.

8.5 Подешавање: Тајмер у току рада

1. Притисните .
2. Притисните .
3. Притисните: Тајмер у току рада.
4. Превуците или притисните  да бисте видели време рада на главном екрану.
5. Притисните . Понављајте радњу док се на дисплеју не прикаже главни екран.

8.6 Промена подешавања тајмера

Задато време можете да промените у било ком тренутку у току кувања.

1. Притисните .
2. Подесите вредност тајмера.
3. Притисните .

9. КОРИШЋЕЊЕ ПРИБОРА

УПОЗОРЕЊЕ!

Погледајте поглавља о безбедности.

9.1 Убацавање прибора

Прибор доступан у зависности од модела. Скенирајте QR код да бисте проверили како да користите прибор који се испоручује са вашим уређајем. Опционални прибор можете да наручите посебно. За више информација обратите се локалном добављачу.



Мало удубљење са горње стране повећава безбедност и пружа заштиту од нагињања. Удубљења такође спречавају превртање. Ивица око полице спречава клизање посуђа са полице.

Уметните прибор (решеткаста полица / плех) између вођица на носачу решетке. Уверите се да решетка додирује задњу страну унутрашњости пећнице и да су ножице окренуте надоле.

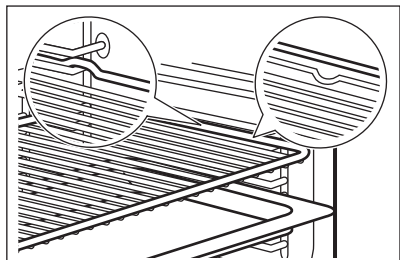

Ако ваш плех има нагиб, поставите га према задњем делу унутрашњости пећнице.



Ако постоји натпис на прибору, уверите се да је окренут према вама.

Ако користите плех са рупама, ставите плех / посуду испод, да прикупи течности које капљу.

9.2 Температурни Сензор за храну

То мери температуру унутар хране. Можете да је користите са сваком функцијом загревања.

Треба да се подесе две температуре:

-  – температура унутар уређаја. Требало би да буде бар 25 °C више од температуре у средини печене хране.
-  – температура у средини печене хране.

Препоруке:

- Састојци треба да буду на собној температури.
- Не користите за кашаста/течна јела.
- Током кувања игла температурног сензора мора да буде у потпуности уметнута у јело.

Уређај израчунава приближно време завршетка печења. Зависи од количине хране, подешене функције загревања и температуре.

Кување са: Температурни Сензор за храну

⚠ УПОЗОРЕЊЕ!

Постоји ризик од опекотина јер температурни сензор за и носачи решетке постају врели. Не додирујте температурни сензор голим рукама. Увек користите рукавице за пећницу.

1. Укључите уређај.
2. Подесите функцију загревања или ставите посуду и, ако је потребно, подесите температуру пећнице.
3. Уметните температурни сензор у јело:

Месо, живина и риба

Уметните целу иглу температурног сензора у месо или рибу у свом најдебљем делу.

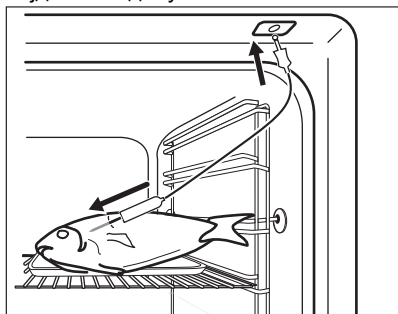

Касерола

Убаците врх сензора за храну тачно у центар касероле. Температурни сензор треба да се стабилизује на једном месту током печења. Да бисте то постигли, користите чврсте састојке. Користите ивицу посуде за печење као ослонац за силиконску ручицу сензора за храну. Врх сензора за храну не

треба да додирује дно посуде за печење.

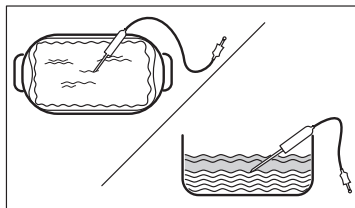

4. Прикључите температурни сензор у утичницу која се налази унутар уређаја. Погледајте Опис производа.

Дисплеј приказује тренутну температуру температурног сензора:

5. – притисните да бисте подесили температуру сензора унутар хране.
6. ● ● ● – притисните да бисте подесили жељену опцију:
 - Огласи звучни сигнал - када храна достигне подешену температуру, чује се звучни сигнал.
 - Огласи звучни сигнал и заустави припрему – када храна достигне подешену температуру, чује се звучни сигнал и печење се прекида.
7. Изаберите опцију и узаустопно притисните **ОК** да бисте прешли на главни екран.
8. Притисните дугме **START**.
9. Када храна достигне подешену температуру, чује се звучни сигнал. Проверите да ли је храна спремна. Продужите време кувања, ако је потребно.
10. Извуците утикач температурног сензора из утичнице и извадите јело из уређаја.

10. НАПОМЕНЕ И САВЕТИ

10.1 Препоруке у вези са печењем

Температура и време кувања наведени у табелама су само оријентациони. Они зависе од рецепата, квалитета и количине употребљених састојака.

Ваш уређај може да пече на другачији начин од претходног уређаја. Савети у







наставку приказују препоручена подешавања за температуру, време припреме и положај решетке за одређене врсте хране.

Избројте положаје решетке, почев од оне најближе дну рерне.

Ако не можете да пронађете подешавања за одређени рецепт, потражите за сличан.

Савете за уштеду енергије прочитајте у Energetska efikasnost.

Симболи који се користе у табелама:

	Врста хране
	Функција загревања
	Температуре
	Прибор
	Положај решетке
	Време кувања (мин)





10.2 Влажно печење уз вентилатор - препоручени прибор

Користите тамне и нерелефтујуће плехове и посуде. Оне боље апсорбују топлоту него светле и рефлектујуће посуде.

- **Плех за пицу** – тамни, нерелефтујући, пречника 28 cm
- **Посуда за печење** – тамна, нерелефтујућа, пречника 26 cm
- **Мала посуда за печење** – керамика, пречника 8 cm, висине 5 cm
- **Плех за флан** – тамни, нерелефтујући, пречника 28 cm

10.3 Влажно печење уз вентилатор

За постизање најбољих резултата, придржавајте се савета наведених у табели у наставку.

	°C			
Слатке земичке, 16 комада	180	2	20–30	1)
Ролнице, 9 комада	180	2	30–40	1)
Пица, замрзнута, 0,35 kg	220	2	10–15	2)

	°C			
Швајцарски ролат	170	2	25–35	1)
Брауни колач	175	3	25–30	1)
Суфле, 6 комада	200	3	25–30	3)
Корица за флан	180	2	15–25	4)
Сендвич-торта Викторија	170	2	40–50	5)
Поширана риба, 0,3 kg	180	3	20–25	1)
Цела риба, 0,2 kg	180	3	25–35	1)
Рибљи филе, 0,3 kg	180	3	25–30	6)
Поширано месо, 0,25 kg	200	3	35–45	1)
Шашлик, 0,5 kg	200	3	25–30	1)
Колачи, 16 комада	180	2	20–30	1)
Колачи-макарони, 24 комада	180	2	25–35	1)
Мафини, 12 комада	170	2	30–40	1)
Славо пециво, 20 комада	180	2	25–30	1)
Кекс од сипкавог теста, 20 комада	150	2	25–35	1)
Тортице, 8 комада	170	2	20–30	1)
Поврће, бланширано, 0,4 kg	180	3	35–45	1)
Вегетаријански омлет	200	3	25–30	6)
Медитеранско поврће, 0,7 kg	180	4	25–30	1)

1) Користите плех за печење или посуду за скупљање масноће.

2) Користите решеткасту полицу.

3) Користите мале керамичке посуде за печење на решеткастој полици.





4) Користите плех за флан на решеткастој полици.

5) Користите посуду за печење на решеткастој полици.

6) Користите плех за пицу на решеткастој полици.

10.4 Информације за институте за тестирање

Тестови у складу са IEC 60350-1.

				°C	
Ситни колачи, 20 по плеху	Загревање одозго/одоздо	Плех за печење	3	170	20 - 35
Ситни колачи, 20 по плеху	Печење уз равни вентилатор	Плех за печење	3	150 - 160	20 - 35
Ситни колачи, 20 по плеху	Печење уз равни вентилатор	Плех за печење	2 и 4	150 - 160	20 - 35
Пита с јабукама, 2 плеха Ø20 cm	Загревање одозго/одоздо	Решеткаста полица	2	180	70 - 90
Пита с јабукама, 2 плеха Ø20 cm	Печење уз равни вентилатор	Решеткаста полица	2	160	70 - 90
Немасна бисквит торта, калуп за торту Ø 26 cm ¹⁾	Загревање одозго/одоздо	Решеткаста полица	2	170	40 - 50
Немасна бисквит торта, калуп за торту Ø 26 cm ¹⁾	Печење уз равни вентилатор	Решеткаста полица	2	160	40 - 50
Немасна бисквит торта, калуп за торту Ø 26 cm ¹⁾	Печење уз равни вентилатор	Решеткаста полица	2 и 4	160	40 - 60
Прхки кекс	Печење уз равни вентилатор	Плех за печење	3	140 - 150	20 - 40
Прхки кекс	Печење уз равни вентилатор	Плех за печење	2 и 4	140 - 150	25 - 45
Прхки кекс	Загревање одозго/одоздо	Плех за печење	3	140 - 150	25 - 45
Тост ¹⁾	Гриловање	Решеткаста полица	4	макс.	1 - 5

1) Предгревајте уређај 10 минута.

11. НЕГА И ЧИШЋЕЊЕ

УПОЗОРЕЊЕ!

Погледајте поглавља о безбедности.

11.1 Напомене у вези са чишћењем

Средства за чишћење

- Предњи део уређаја очистите искључиво крпом од микрофибера натопљеном млаком водом и благим детерџентом.
- Користите раствор за чишћење металних површина.
- Флеке очистите благим детерџентом.

Свакодневна употреба

- Унутрашњост уређаја треба очистити након сваке употребе. Нагомилана масноћа или други остаци могу проузроковати пожар.
- У апарату или на стакленим плочама на вратима може доћи до кондензовања влаге. Да бисте смањили кондензацију, пустите апарат да ради 10 минута пре кувања. Не чувајте храну у апарату дуже од 20 минута. Унутрашњост уређаја осушите само крпом од микрофибера после сваке употребе.

Прибор

- Након сваке употребе, очистите сав прибор и оставите га да се осуши. Користите искључиво крпу од

микрофибера са млаком водом и благим детерџентом. Немојте прати прибор у машини за прање судова.

- Не чистите додатну опрему са нелепљивом површином абразивним средством за чишћење и оштрим предметима.

11.2 Уклањање носача решетке

Уклоните носаче решетака да бисте очистили пећницу.

1. Искључите уређај и сачекајте да се охлади.
2. Извуците предњи део подршке решетке из бочног зида.
3. Извуците задњи део подршке решетке из бочног зида и уклоните га.

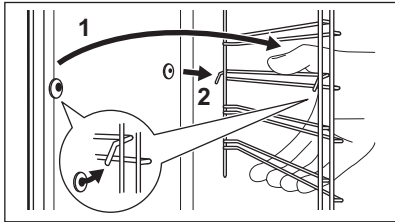

4. Вратите носаче решетке у почетни положај. Поновите кораке обрнутим редоследом.

Ако су достављене телескопске вођице, клинови на њима морају бити окренути ка предњој страни.

11.3 Пиролитичко чишћење

Користите је за чишћење уређаја и спаљивање остатака.

⚠ УПОЗОРЕЊЕ!

Постоји ризик од опекотина.

⚠ ОПРЕЗ

Ако су други уређаји инсталирани у исти кухињски елемент, не користите их истовремено кад и ову функцију. То може да изазове оштећење пећнице.

Немојте покретати функцију ако у потпуности нисте затворили врата пећнице.

1. Проверите да ли је уређај хладан.
2. Извадите сав прибор.

3. Очистите унутрашњост пећнице и унутрашње стакло на вратима топлоом водом и меком крпом.
4. Укључите уређај.

5. Притисните \equiv / Чишћење.

6. Изаберите режим чишћења.

Када чишћење почне, врата рерне се закључавају и лампица се искључује. Вентилатор за хлађење ради већом брзином.

STOP – притисните да зауставите чишћење пре завршетка.

Не користите уређај док симбол за закључана врата не нестане са дисплеја.

7. Када се чишћење заврши, искључите уређај и сачекајте да се охлади.
8. Очистите унутрашњост пећнице меком крпом. Уклоните остатке са дна пећнице.

11.4 Подсетник за чишћење

Кад се појави подсетник, препоручује се чишћење.

Користите функцију: Пиролитичко чишћење.

11.5 Скидање и постављање врата

Врата пећнице и унутрашње стаклене плоче можете да уклоните да бисте их очистили. Пре него што уклоните стаклене плоче прочитајте цело упутство „Уклањање и постављање врата”.

⚠ ОПРЕЗ

Немојте да користите уређај без стаклених плоча.

1. Потпуно отворите врата и ухватите обе шарке.

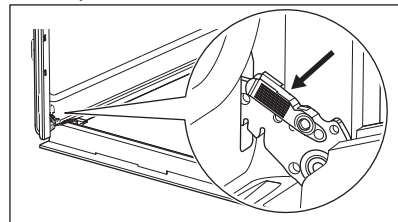

2. Подигните и повуците бравице док не кликну.

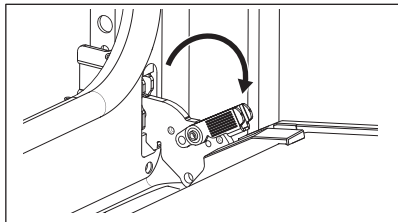

- Затворите врата пећнице до пола, до првог отвореног положаја. Затим подигните и повуците да бисте уклонили врата из лежишта.

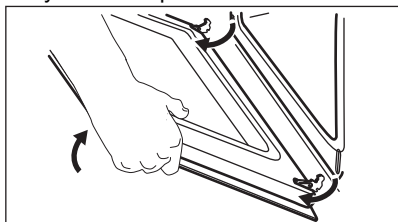

- Врата поставите на меку крпу на стабилној површини.
- Држите оквир врата **A** на горњој ивици врата са две стране и притисните ка унутра да бисте отпустили стезну заптивку.

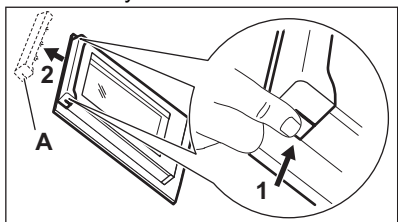

- Повуците оквир врата напред да бисте га уклонили.
- Ухватите стаклене плоче за горњу ивицу и једну по једну их извучите нагоре из војице. Уверите се да су стаклене плоче исклизнуле до краја из носача.

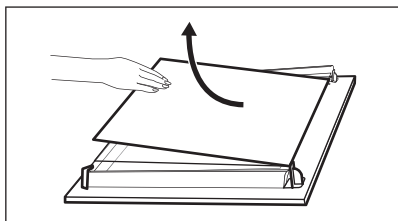

- Очистите стаклену плочу водом и сапуницом. Пажљиво осушите стаклене плоче. Не перите стаклене плоче у машини за прање судова.
- Након чишћења, поставите стаклене плоче и врата пећнице. Водите рачуна да стаклене плоче вратите одговарајућим редоследом. Проверите да ли има симбола/штампе са стране стаклене плоче. Ако су врата исправно постављена, чућете клик приликом затварања бравица.



Зона штампања **B** (ако постоји) мора бити окренута према унутрашњости пећнице.

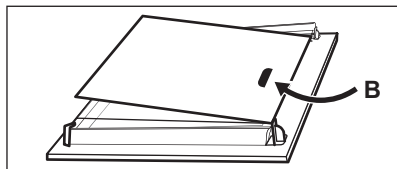

11.6 Замена лампе

⚠ УПОЗОРЕЊЕ!

Ризик од струјног удара.
Лампица може бити врућа.

- Искључите уређај и сачекајте да се охлади.
- Искључите уређај из струје.
- Ставите крпу на дно пећнице.

⚠ ОПРЕЗ

Халогену лампу увек држите умотану у крпу како бисте спречили сагоревање остатака масноће на лампи.

Задња сијалица

- Окрените стаклени поклопац да бисте га уклонили.
- Очистите стаклени поклопац.
- Замените сијалицу одговарајућом сијалицом која је отпорна на температуре до 300°C.
- Поставите стаклени поклопац.

12. РЕШАВАЊЕ ПРОБЛЕМА

УПОЗОРЕЊЕ!

Погледајте поглавља о безбедности.

12.1 Шта учинити ако...

Опис проблема	Узрок и решење
Не можете да активирате апарат нити да га користите.	Уређај није прикључен на електрично напајање или није правилно прикључен.
Уређај се не загрева.	Сат није подешен. Да бисте подесили сат, погледајте Функције сата. Врата нису правилно затворена. Осигурач је прегорео. Проверите да осигурач није узрок проблема. Уколико се проблем понавља, позовите овлашћеног електричара. Блокада за безбедност деце је активиран.
Лампица је искључена.	Лампица је прегорела. Замените сијалицу. За детаље погледајте Нега и чишћење.
 Прекид напајања увек прекида чишћење. Поновите чишћење ако је прекинуто због нестанка струје.	
Проблем са бежичним мрежним сигналом.	Проверите да ли је ваш мобилни уређај повезан са бежичном мрежом. Проверите бежичну мрежу и рутер. Рестартујте рутер.
Инсталиран је нови рутер или је промењена конфигурација рутера.	Да бисте поново конфигурисали уређај и мобилни уређај, погледајте Пре прве употребе, Бежична веза.
Сигнал бежичне мреже је слаб.	Померите рутер што ближе апарату.
Микроталасна пећница постављена близу уређаја омета бежични сигнал.	Угасите микроталасну пећницу. Избегавајте истовремено коришћење микроталасне пећнице и даљинско управљање уређајем. Микроталаси ометају WiFi сигнал.

12.2 Шифре грешке

Када дође до софтверске грешке, на дисплеју се приказује порука о грешци. Листу проблема пронаћи ћете у табели у наставку. Када се једна од ових порука о грешци и даље појављује на дисплеју, то значи да је неисправан подсистем можда онемогућен. У том случају, обратите се вашем продавцу или овлашћеном сервисном центру.

Кфд и опис	Решење
F102 – врата нису до краја затворена или је контролна брава на вратима поломљена.	Затворите врата. Искључите и укључите уређај.
F111 – Температурни Сензор за храну није правилно убачен у утичницу.	До краја убаците Температурни Сензор за храну у утичницу.

Кфд и опис	Решење
F240, F439 – поља осетљива на додир на дисплеју не раде правилно.	Очистите површину дисплеја. Уверите се да нема прљавштине на пољима осетљивим на додир.
F601 – постоји проблем са Wi-Fi сигналом.	Проверите вашу мрежну везу. Погледајте Пре прве употребе, Бежична веза.
F604 – прво повезивање на Wi-Fi није успело.	Искључите апарат и укључите и покушајте поново. Погледајте Пре прве употребе, Бежична веза.
F908 – систем уређаја не може да се повеже са командном таблом.	Искључите и укључите уређај.
F602, F603 – Wi-Fi није доступан. 1)	Искључите и укључите уређај.

1) Ако се појави нека од ових грешака, остале функције уређаја наставиће да раде као и обично.

12.3 Подаци о сервисирању

Уколико не можете сами да пронађете решење проблема, обратите се продавцу или овлашћеном сервисном центру.

Подаци потребни сервисном центру налазе се на плочици са техничким карактеристикама. Плочица са техничким карактеристикама налази се на предњој страни оквира уређаја. Она се види када отворите врата. Немојте да уклањате

плочицу са техничким карактеристикама са уређаја.

Препоручујемо вам да овде запишете податке:

Модел (MOD.):

Број производа (PNC):

Серијски број (S.N.):

13. ENERGETSKA EFIKASNOST

13.1 Лист информација о производу и информације о производу у складу са (ЕУ) бр. 65/2014 и (ЕУ) бр. 66/2014

Назив добављача	AEG
Идентификација модела	NBX7P63KSB 949288448
Индекс енергетске ефикасности	61.2
Класа енергетске ефикасности	A++
Потрошња енергије са стандардним пуњењем, уобичајен режим	0.93 kWh/циклусу
Потрошња енергије са стандардним пуњењем, режим са формирањем вентилатора	0.52 kWh/циклусу
Број шупљина у пећници	1
Извор топлоте	Електрична струја
Запремина	72 l
Тип рерне	Уградна пећница
Маса	37,7 kg

13.2 Захтеви за информације према (ЕУ) бр. 2023/826

Потрошња енергије у режиму приправности	0,8 W
Потрошња енергије у мрежном режиму приправности	2,0 W
Максимално време потребно да опрема аутоматски достигне применљиви режим мале снаге	20 мин

Уређај је тестиран према: EN 50564, EN 63474.

Упутства о томе како да активирате и деактивирате повезивање са бежичном мрежом потражите у Пре прве употребе.

13.3 Савети за уштеду енергије

Следећи савети наведени у наставку помоћи ће вам да уштедите енергију приликом коришћења уређаја.

Уверите се да су врата апарата затворена када апарат ради. Не отварајте врата апарата сувише често током кувања. Одржавајте заптивку врата чистом и постарајте се да буде добро причвршћена на свом месту.

Користите метално посуђе за кување и тамне, нерелефне плехове и посуде да бисте повећали уштеду енергије.

Немојте предгревати уређај пре кувања осим ако се то посебно не препоручује.

Правите што краће размаке између печења када истовремено припремате неколико јела.

Кување са вентилатором

Када је могуће, користите функције кувања са вентилатором да бисте уштедели енергију.

Преостала топлота

Када кување траје дуже од 30 мин., смањите температуру апарата на минимум 3–10 минута пре краја кувања. Кување ће

се наставити користећи преосталу топлоту у апарату.

Користите преосталу топлоту за одржавање топлоте хране или за загревање друге хране.

Када искључите уређај, на дисплеју је приказана заостала топлота или температура.

Ако је активиран програм Трајање, а време кувања је дуже од 30 минута, грејни елементи се аутоматски искључују раније у неким функцијама уређаја.

Одржавање хране топлотом

Изаберите најниже могуће подешавање температуре да бисте помоћу преостале топлоте одржали топлоту хране. На дисплеју се приказује индикатор преостале топлоте или температура.

Кување са искљученом лампицом

Искључите лампицу током кувања. Укључите је само када вам је потребна.

Влажно печење уз вентилатор

Функција је предвиђена за уштеду енергије током кувања.

Када користите ову функцију, лампа се аутоматски искључује после 30 секунди. Можете поново укључити лампу, али ће ова акција смањити очекиване уштеде енергије.

Вај-фај

Када је могуће, искључите Вај-фај ради уштеде енергије.

14. ЕКОЛОШКА ПИТАЊА

Рециклирајте материјале означене симболом . Ставите амбалажу у одговарајуће контејнере да бисте је

рециклирали. Помозите у заштити животне средине и људског здравља рециклирањем отпада који потиче од

електричних и електронских уређаја. Не одлажите уређаје означене симболом  заједно са кућним отпадом. Однесите

производ локалној служби за рециклажу или се обратите локалној администрацији.



