

# AEG

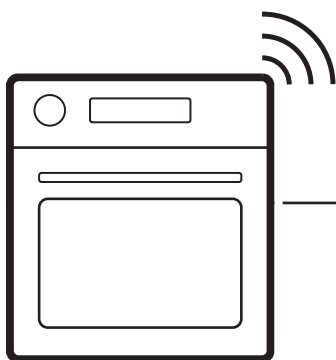

[aeg.com/register](https://aeg.com/register)



NBR6P511SB  
NBR6P531SB  
NBR6P531SB  
OR6PB51WSB  
TR6PB511SB  
TR6PB52XSB  
TR6PB531SB  
TR6PB531SB  
TR6PB531SB

V7PBR521SB



1. SIGURNOSNE INFORMACIJE.....	3	6. SAVJETI I PREPORUKE.....	14
2. SIGURNOSNE UPUTE.....	4	7. ODRŽAVANJE I ČIŠĆENJE.....	15
3. OPIS PROIZVODA.....	7	8. RJEŠAVANJE PROBLEMA.....	17
4. PRIJE PRVE UPOTREBE.....	8	9. ENERGETSKA UČINKOVITOST.....	18
5. SVAKODNEVNA UPORABA.....	9	10. BRIGA O OKOLIŠU.....	19

## 1. ⚠ SIGURNOSNE INFORMACIJE

Prije ugradnje i uporabe uređaja, pažljivo pročitajte priložene upute. Proizvođač nije odgovoran za ozljede ili oštećenje koji su rezultat neispravne ugradnje ili uporabe. Upute uvijek držite na sigurnom i pristupačnom mjestu za buduću uporabu.

### 1.1 Sigurnost djece i ranjivih osoba

- Ovaj uređaj mogu koristiti djeca u dobi od 8 godina i starija te osobe smanjenih tjelesnih, osjetilnih ili mentalnih mogućnosti ili osobe koje ne raspoložu iskustvom ili znanjem ako su pod nadzorom osobe odgovorne za njihovu sigurnost i rade po uputama koje se odnose na sigurno korištenje uređaja te razumiju uključene opasnosti. Djeca mlađa od 8 godina i osobe s vrlo teškim i složenim invaliditetom moraju se držati podalje od uređaja, osim

ako su pod stalnim nadzorom.

- Djeca bi trebala biti pod nadzorom kako bi se osiguralo da se ne igraju s uređajem i mobilnim uređajem s aplikacijom.
- Ambalažu držite podalje od djece i zbrinite je na ispravan način.
- UPOZORENJE: Uređaj i njegovi dostupni dijelovi zagrijavaju se tijekom uporabe. Držite djecu i kućne ljubimce podalje tijekom uporabe i hlađenja.
- Ako postoji, aktivirajte uređaj za zaštitu djece.
- Djeca ne smiju čistiti ni održavati uređaj bez nadzora.

### 1.2 Opća sigurnost

- Ovaj uređaj namijenjen je isključivo za kuhanje.
- Ovaj je uređaj namijenjen za uporabu u kućanstvu i ostalim smještajnim jedinicama u zatvorenom prostoru.

- Ovaj uređaj može se koristiti u uredima, hotelskim sobama, sobama pansiona/ prenoćišta, seoskim kućama za goste i drugim sličnim smještajnim objektima u kojima takva uporaba ne prelazi prosječnu razinu uporabe u domaćinstvu.
- Ne upotrebljavajte uređaj prije postavljanja u ugradbeni ormarić.
- Isključite uređaj iz izvora napajanja prije obavljanja bilo kakvog održavanja.
- Ako je kabel napajanja oštećen, mora ga zamijeniti proizvođač, ovlašteni servisni centar ili kvalificirane osobe kako bi se izbjegao strujni udar.
- **UPOZORENJE:** Prije zamjene žarulje pobrinite se da je uređaj isključen kako biste izbjegli električni udar.
- **UPOZORENJE:** Uređaj i njegovi dostupni dijelovi zagrijavaju se tijekom uporabe. Pripazite i nemojte dirati grijače ili površinu unutrašnjosti uređaja.
- Uvijek koristite rukavice za pećnicu kako biste uklonili ili umetnuli pribor ili posuđe.
- Koristite samo senzor za hranu (senzor temperature jezgre) preporučen za ovaj uređaj.
- Da biste uklonili nosače police, najprije povucite prednji dio nosača police, a zatim stražnji kraj dalje od bočnih stijenki. Nosače police vratite na mjesto obrnutim redoslijedom.
- Za čišćenje uređaja ne koristite uređaj za parno čišćenje.
- Ne koristite agresivna abrazivna sredstva za čišćenje ili oštre metalne strugače za čišćenje staklenih vrata jer mogu oštetiti površinu, a to može dovesti do loma stakla.
- Prije pirolitičkog čišćenja izvadite sav pribor iz pećnice i uklonite sve naslage/prolivenene naslage iz unutrašnjosti uređaja.

## 2. SIGURNOSNE UPUTE

### 2.1 Postavljanje



#### **UPOZORENJE!**

Samo kvalificirana osoba smije instalirati ovaj uređaj.

- Odstranite svu ambalažu.
- Ne postavljajte i ne koristite oštećeni uređaj.
- Slijedite upute za instalaciju dostupne na našoj web stranici.

- Budite oprezni pri pomicanju uređaja jer je težak. Upotrebljavajte zaštitne rukavice i zatvorenu obuću.
- Uređaj ne povlačite za ručku.
- Ugradite uređaj na sigurno i prikladno mjesto koje zadovoljava uvjete postavljanja.
- Održavajte minimalnu udaljenost od drugih uređaja i kuhinjskih elemenata.
- Prije montiranja uređaja, provjerite stoji li ravno i otvaraju li se vrata bez ikakvih ograničenja.
- Uređaj je opremljen električnim sustavom za hlađenje. Mora se priključiti na napajanje.

## 2.2 Električni priključak

### UPOZORENJE!

Rizik od požara i strujnog udara.

- Sve električne priključke treba izvesti kvalificirani električar.
- Provjerite jesu li parametri na nazivnoj pločici kompatibilni s nazivnim vrijednostima opskrbe električne mreže.
- Uređaj mora biti uzemljen. Uvijek upotrebljavajte ispravno postavljenu izoliranu utičnicu.
- Nemojte upotrebljavati adaptere s više utikača i produžne kabele.
- Izbjegavajte oštećenje mrežnog utikača i kabela. Ako je potrebna zamjena, mora je izvršiti naš ovlašteni servisni centar.
- Pripazite na to da mrežni kabeli ne dodiruju i da nisu blizu vrata uređaja ili prostora ispod njega, posebice dok radi ili ako su vrata vruća.
- Zaštita od udara za dijelove koji su pod naponom ili su izolirani mora biti sigurno pričvršćena i ne smije se moći ukloniti bez alata.
- Priključite mrežni utikač u utičnicu tek na kraju postavljanja. Osigurajte pristup mrežnom utikaču nakon postavljanja.
- Ako je utičnica labava, ne priključujte utikač.
- Ne isključujte uređaj povlačenjem za mrežni kabel. Uvijek povucite za mrežni utikač.
- Upotrebljavajte samo ispravne izolacijske uređaje: zaštitnike za vodove, osigurače (osigurači s vijcima uklonjeni iz držača), prekidači gubitka uzemljenja i sklopnici.
- Električna instalacija mora imati izolacijski uređaj koji omogućava isključivanje uređaja iz mreže na svim polovima, s razmakom kontakta od najmanje 3 mm.

- Potpuno zatvorite vrata uređaja prije priključivanja utikača u utičnicu.
- Ovaj uređaj se isporučuje s glavnim utikačem i glavnim kabelom.

### Vrste kabela primjenjivih za ugradnju ili zamjenu u Europi:

H07 RN-F, H05 RN-F, H05 RRF, H05 VV-F, H05 V2V2-F (T90), H05 BB-F

Za presjek kabela pogledajte ukupnu snagu na nazivnoj ploči. Možete pogledati i tablicu:

Ukupna snaga (W)	Presjek kabela (mm <sup>2</sup> )
maksimalno 1.380	3x0.75
maksimalno 2.300	3x1
maksimalno 3.680	3x1.5

Kabel uzemljenja (zeleni/žuti kabel) mora biti 2 cm dulji od plavih faznih i smeđih neutralnih kabela.

## 2.3 Uporaba

### UPOZORENJE!

Opasnost od ozljeda, opekline, električnog udara ili eksplozije.

- Ne mijenjajte specifikacije uređaja.
- Pazite na to da ventilacijski otvori nisu blokirani.
- Ne ostavljajte uređaj bez nadzora tijekom rada.
- Isključite uređaj nakon svake uporabe.
- Budite oprezni prilikom otvaranja vrata uređaja tijekom rada, jer se mogu osloboditi vrući zrak i zapaljive smjese sastojaka koji sadrže alkohol.
- Ne rukujte uređajem mokrim rukama ili ako dođe u kontakt s vodom.
- Ne pritiskajte otvorena vrata.
- Ne koristite uređaj kao radnu površinu ili kao površinu za odlaganje.
- Iskre i otvoreni plamen moraju biti podalje od uređaja kada su vrata otvorena.
- Koristite samo odobreno staklo i staklenke za konzerviranje.
- Ne stavljajte zapaljive proizvode blizu uređaja.
- Ne dijelite lozinku za Wi-Fi.

### UPOZORENJE!

Opasnost od oštećenja uređaja.

- Da biste spriječili oštećenje ili promjenu boje cakline:

- Ne stavljajte posuđe za pećnicu ili predmete izravno na dno unutrašnjosti uređaja.
- Ne stavljajte aluminijsku foliju izravno na dno unutrašnjosti uređaja.
- ne stavljajte vodu izravno u vrući uređaj.
- Ne ostavljajte vlažno posuđe i hranu u uređaju nakon pripreme hrane.
- Budite oprezni prilikom uklanjanja ili instaliranja pribora.
- Promjena boje emajla ili nehrđajućeg čelika ne utječe na radna svojstva uređaja.
- Koristite duboku tavu za vlažne kolače, jer voćni sokovi mogu uzrokovati trajne mrlje.
- Uvijek kuhajte sa zatvorenim vratima uređaja.
- Ako je uređaj postavljen iza ploče namještaja, nemojte zatvarati ploču tijekom upotrebe ili dok se uređaj potpuno ne ohladi kako biste spriječili oštećenje toplinom i vlagom.
- Što se tiče žarulje(a) unutar ovog proizvoda i rezervnih žarulja koje se prodaju zasebno: Ove žarulje namijenjene su da izdrže ekstremne fizičke uvjete u kućanskim uređajima, poput temperature, vibracija, vlage ili su namijenjene signaliziranju informacija o radnom stanju uređaja. Nisu namijenjene za druge primjene i nisu pogodne za osvjetljenje u kućanstvu.
- Ovaj proizvod sadržava izvor svjetlosti klase energetske učinkovitosti G.
- Koristite samo žarulje s istim specifikacijama).
- Za popravak uređaja obratite se ovlaštenom servisnom centru. Koristite samo originalne rezervne dijelove.

## 2.4 Održavanje i čišćenje

### UPOZORENJE!

Opasnost od ozljeda, požara ili oštećenja uređaja.

- Isključite i isključite uređaj prije održavanja.
- Pobrinite se da je uređaj hladan kako ne bi došlo do pucanja stakla. Ako su staklene ploče vrata oštećene, obratite se ovlaštenom servisnom centru radi zamjene.
- Budite oprezni prilikom uklanjanja vrata s uređaja - teška su.
- Očistite i osušite uređaj, njegovu unutrašnjost i pribor nakon svake upotrebe kako biste spriječili kondenzaciju pare, koroziju i propadanje površine.

- Redovito provjeravajte da na proizvodu nema znakova kvarenja koji ga mogu učiniti neprikladnim za kontakt s hranom, poput pukotina, mjehurića, delaminacije, skupljanja, ljepljivosti, korozije ili drugih vidljivih promjena u teksturi ili izgledu. Slijedite upute za čišćenje i njegu kako biste spriječili propadanje.
- Pri čišćenju uređaja i pribora koristite krpu od mikrovlakana, toplu vodu i neutralne deterdžente. Ne koristite abrazivne proizvode, spužve, otapala ili metalne predmete s oštrim rubovima.
- Prilikom korištenja spreja za pećnicu slijedite sigurnosne upute na pakiranju.

### Pirolitičko čišćenje

- Pročitajte sve upute za pirolitičko čišćenje
- Prije provođenja pirolitičkog čišćenja i početnog prethodnog zagrijavanja iz pećnice uklonite:
  - ostatak hrane, prolivena / nataložena ulja ili masti.
  - sve uklonjive predmete (uključujući police, bočne vodilice itd., isporučene s uređajem), posebno sve neprianajuće posuđe, tave, plitice, pribor itd.
- Držite djecu podalje tijekom pirolitičkog čišćenja jer se uređaj jako zagrijava i iz prednjih otvora izlazi vrući zrak.
- Tijekom pirolitičkog čišćenja oslobađaju se pare od ostataka kuhanja i građevinskih materijala. Osigurajte dobru ventilaciju tijekom i nakon početnog zagrijavanja i pirolitičkog čišćenja.
- Ne prolijevajte i ne koristite vodu za vrata pećnice tijekom i nakon pirolitičkog čišćenja kako ne biste oštetili staklene ploče.
- Pare koja se ispuštaju iz pirolitičkih pećnica / ostaci kuhanja nisu štetni za ljude, uključujući djecu ili osobe s određenim zdravstvenim stanjima.
- Kućne ljubimce držite podalje od uređaja tijekom i nakon pirolitičkog čišćenja i početnog zagrijavanja. Mali kućni ljubimci (osobito ptice i gmazovi) mogu biti vrlo osjetljivi na promjene temperature i ispuštene pare.
- Neprianajuće površine na loncima, tavama, pladnjevima i priboru mogu se oštetiti pirolitičkim čišćenjem na visokim temperaturama i može se ispuštati mala količina štetnih para.

### Kuhanje na pari

- Ispuštena para može uzrokovati opekline:

- Ne otvarajte vrata uređaja tijekom kuhanja na pari.
- Nakon kuhanja na pari pažljivo otvorite vrata uređaja.

- Obratite se općinskim vlastima za informacije o načinu zbrinjavanja uređaja.
- Isključite uređaj s glavnog napajanja, zatim prerežite i zbrinite električni kabel.

## 2.5 Zbrinjavanje

### ⚠ UPOZORENJE!

Opasnost od ozljeda ili gušenja.

## 3. OPIS PROIZVODA

### 3.1 Opći pregled

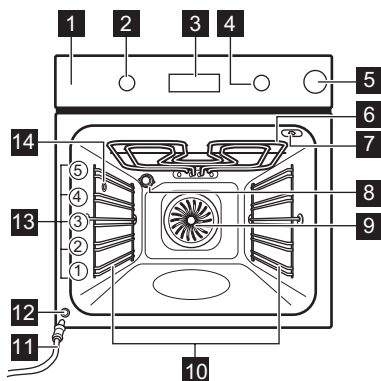

- 1 Upravljačka ploča
- 2 Gumb za funkcije kuhanja
- 3 Zaslon
- 4 Upravljački okretni gumb
- 5 Spremnik za vodu
- 6 Grijaći element
- 7 Utičnica za senzor za hranu
- 8 Žarulja
- 9 Ventilator
- 10 Nosač polica, uklonjiv
- 11 Cijev za ispuštanje
- 12 Ventil za izlaz vode
- 13 Položaji polica
- 14 Izlaz pare



### 3.2 Upravljačka ploča

- Pritisnite za postavljanje funkcija tajmera.

- Pritisnite i držite za postavljanje funkcije: Brzo zagrijavanje.
- Pritisnite za uključivanje i isključivanje svjetla.
- Pritisnite da postavite temperaturu jezgre hrane s: Senzor za hranu
- OK** Pritisnite za potvrdu odabira.

### Indikatori zaslona

- Uređaj je zaključan.
- Podizbornik: Pomoć pri kuhanju.
- Podizbornik: Čišćenje.
- Podizbornik: Postavke
- Brzo zagrijavanje je uključen.
- Spremnik za vodu je prazan. Napunite spremnik.
- Spremnik za vodu je napola pun.
- Spremnik za vodu je pun.
- Kuhanje parom je uključeno.
- Senzor za hranu je uključen.
- Zvučni alarm je uključen.
- Vrijeme kuhanja je uključeno.
- Vrijeme odgode početka je uključeno.
- Tajmer prema gore je uključen.

	Wi-Fi je uključen.
	Daljinski rad je uključen.
	Traka napretka - vizualno pokazuje kada uređaj dosegne postavljenu temperaturu ili kada vrijeme pripreme završava.

### Uključivanje uređaja:

1. Pritisnite tipke. Gumbi izlaze (samo odabrani modeli).



## 4. PRIJE PRVE UPOTREBE

### 4.1 Postavljanje vremena

Nakon prve veze s mrežom, pričekajte dok se na zaslonu ne : "00:00" ili "12:00" (ovisno o modelu).

1. Okrenite upravljačku tipku za postavljanje vremena.
2. Pritisnite OK.

### 4.2 Početno predgrijavanje i čišćenje

1. Prethodno zagrijte prazan uređaj kako biste uklonili sve mirise. Prozračite prostoriju.
2. Izvadite sav pribor iz pećnice i nosače polica.
3. Postavite svaku funkciju na maksimalnu temperaturu i pustite uređaj da radi određeno vrijeme:  1 h,  15 min,  15 min. Pogledajte Svakodnevna uporaba.
4. Isključite uređaj i pustite ga da se ohladi.
5. Očistite krpom od mikrovlakana, toplom vodom i blagim deterdžentom. Vratite dodatke i nosače polica.

### 4.3 Bežična veza

Za spajanje uređaja trebate:

- Bežičnu mrežu s internetskom vezom.
  - Mobilni uređaj spojen na istu bežičnu mrežu.
1. Za preuzimanje aplikacije, skenirajte QR kod koji se nalazi na poleđini korisničkog priručnika. Aplikaciju također možete preuzeti izravno iz trgovine aplikacija.
  2. Slijedite upute za uključivanje aplikacije.

2. Okrenite regulator funkcija pećnice za odabir funkcije.
3. Okrenite regulator za podešavanje postavki.

Kako biste isključili uređaj: okrenite regulator funkcija pećnice u isključeni položaj 0.

3. Okrenite regulator funkcija pećnice da biste odabrali .

4. Okrenite regulator da biste odabrali  / Wi-Fi. Uključite ili isključite. Pogledajte Svakodnevna uporaba, Promjena: Postavke.

Wi-Fi se automatski uključuje. Pogledajte Energetska učinkovitost, Savjeti za uštedu energije.

 Iz sigurnosnih razloga, daljinski rad se automatski isključuje nakon 24 h. Po potrebi ponovite postupak uključivanja.

Frekvencija	2.4 GHz WLAN 2400 - 2483.5 MHz
Protokol	IEEE 802.11b DSSS, 802.11g/n OFDM
Maks. snaga	EIRP < 20 dBm (100 mW)
Wi-Fi modul	NIUS-50









### 4.4 Licenca za softver

Softver u ovom proizvodu sadrži komponente koje se temelje na besplatnom i softveru otvorenog koda. AEG priznaje doprinos zajednica otvorenog softvera i robotike razvojnom projektu.

Za pristup izvornom kodu tih besplatnih i softverskih komponenti otvorenog koda čiji uvjeti licenciranja zahtijevaju objavljivanje, i da biste vidjeli njihove potpune informacije o autor-skim pravima i primjenjive uvjete licence, posjetite: <http://aeg.opensoftwarerepository.com> (mapa NIUS).

## 5. SVAKODNEVNA UPORABA

### 5.1 Funkcije kuhanja

	<b>Vrući zrak:</b> Ravnomjerno pečenje, mekoća, sušenje
	<b>Tradicionalno pečenje:</b> Tradicionalno pečenje
	<b>Niska vlažnost</b> (parna funkcija): Meso, perad, jela iz pećnice, složenici
	<b>Zamrznuta hrana:</b> Pomfrit, kroketi od krumpira, proljetne rollice
	<b>Funkcija za pizzu</b> (parna funkcija do 230°C): Pečenje pizze
	<b>Donji grijač:</b> Pečenje kolača
	<b>Vlažno pečenje:</b> Pečenje
	<b>Roštilj:</b> Tostiranje, roštiljanje
	<b>Turbo roštilj:</b> Pečenje mesa, tamnjenje

Žarulja se može automatski isključiti na temperaturi ispod 80 °C tijekom nekih funkcija pećnice.

### 5.2 Postavka: Funkcije pećnice

1. Okrenite regulator funkcija pećnice za odabir funkcije pećnice.
2. Okrenite kontrolni regulator kako biste postavili temperaturu.

» Brzo zagrijavanje - pritisnite i držite kako biste skratili vrijeme zagrijavanja. Dostupno je za neke funkcije pećnice. Ventilator se može automatski uključiti.

### 5.3 Tajmer

1. Okrenite regulatore kako biste odabrali funkcije kuhanja i postavite temperaturu ako je potrebno.
2. Pritisnite  dok se na zaslonu ne prikaže željena funkcija tajmera:

 **Zvučni alarm:** Postavljanje odbrojanja. Po isteku tajmera oglašava se zvučni signal.

 **Vrijeme kuhanja:** Postavljanje odbrojanja. Po isteku tajmera oglašava se zvučni signal i kuhanje prestaje.

 **Vrijeme odgode početka:** Za odgodu početka i / ili završetka kuhanja. Po isteku taj-



mera oglašava se zvučni signal i kuhanje prestaje.

3. Okrenite upravljačku tipku za postavljanje vremena.
4. Pritisnite **OK**.
5. Kada vrijeme istekne, pritisnite **OK** i po potrebi okrenite gumb u isključeni položaj.

### 5.4 Kuhanje na pari

1. Pritisnite spremnik za vodu da biste ga otvorili.
2. Napunite spremnik hladnom vodom iz slavine do maksimalne razine. Ne koristite druge tekućine.

Pazite da ne premašite maksimalni kapacitet sustava pare (približno 350 ml kada je prazan). Ako je spremnik pun na zaslonu se pojavljuje simbol  i oglašava se zvučni signal.

3. Gurnite spremnik za vodu u njegov početni položaj.
4. Kuhanje na pari možete postaviti na dva načina:
  - Okrenite gumb za odabir funkcija kuhanja kako biste odabrali  i okrenite kontrolni regulator kako biste postavili temperaturu.
  - Okrenite gumb za odabir funkcija kuhanja na  i okrenite kontrolni regulator kako biste odabrali . Pritisnite **OK**. Okrenite kontrolni regulator kako biste odabrali funkciju (S1 - S...) i po potrebi postavite temperaturu. Dva puta pritisnite **OK**.

5. Prethodno zagrijte uređaj prije nego što umetnete hranu. Napunite spremnik za vodu tijekom kuhanja ako indikator spremnika za vodu pokazuje da je spremnik prazan.
6. Kad kuhanje završi, okrenite gumb za odabir funkcija kuhanja u isključeni položaj kako biste isključili uređaj. Pažljivo otvorite vrata. Ispuštena vlaga može izazvati opekline.
7. Nakon svakog kuhanja na pari uvijek ispraznite spremnik za vodu kako biste spriječili nakupljanje kamenca i spriječili kvarove, poput istjecanja vode iz izlaza



pare. Pričekajte barem 60 min prije praznjenja.

## Podizbornik: Kuhanje na pari

Funkcija	Opis
S1 AirFry Plus	Kombinira paru i sušenje na zraku za hrskave, sočne i zdravije obroke.
S2 Podgrijavanje parom	Ova funkcija nježno podgrijava ostatke hrane parom (110 – 130 °C - vlažno podgrijavanje, 130 – 200 °C - hrskavije podgrijavanje).
S3 Pečenje kruha	Za pečenje kruha.

## 5.5 Praznjenje spremnika za vodu

### Indikator spremnika za vodu

	Spremnik je pun.
	Spremnik je pun do pola.
	Spremnik je prazan. Napunite spremnik.

1. Isključite uređaj i provjerite je li hladan.
2. Spojite cijev za ispuštanje **C** na izlazni ventil **A** kroz konektor **B**.

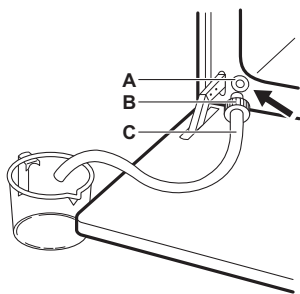

3. Držite kraj cijevi ispod razine **A** i pritisnite **B** više puta kako biste sakupili preostalu vodu.
4. Odvojite **C** i **B** i osušite unutrašnjost pećnice mekom spužvom.

## 5.6

Otvorite Izbornik za pristup pomoći pri kuhanju i postavkama.



1. Okrenite gumb za odabir funkcija kuhanja na .

Na zaslonu se prikazuje  ,  ,  , .





2. Okrenite kontrolni regulator i odaberite ikonu za ulazak u podizbornik. Pritisnite OK.

## 5.7 Postavka: Pomoć pri kuhanju





Podizbornik Pomoć pri kuhanju sastoji se od programa predviđenih za određena jela. Programi započinju s odgovarajućom postavkom. Tijekom kuhanja možete podesiti vrijeme i temperaturu.

















1. Okrenite regulator funkcija pećnice na .
2. Okrenite regulator da biste odabrali . Pritisnite OK.
3. Okrenite kontrolni regulator za odabir jela (P1 - P...). Pritisnite OK.
4. Stavite hranu u uređaj. Pritisnite OK.
5. Kad funkcija završi, provjerite je li hrana spremna. Ukoliko je potrebno produžite vrijeme kuhanja.

























## Podizbornik: Pomoć pri kuhanju

















Legenda	
	Senzor za hranu mora biti spojen kako bi se funkcija mogla koristiti. Pogledajte Senzor za hranu.
	Spremnik za vodu napunite vodom za kuhanje na pari.
	Prethodno zagrijte uređaj prije početka kuhanja.
	Razina police. Pogledajte Opis proizvoda.



Na zaslonu se prikazuje **P** i broj jela koje možete provjeriti u tablici.

P1	<b>Goveđe pečenje, slabo pečeno</b>	1 - 1,5 kg; 4 - 5 cm debelo
P2	<b>Goveđe pečenje, srednje pečeno</b>	  2; pladanj za pečenje Meso popržite nekoliko minuta u vrućoj tavi. Umetnite u uređaj.
P3	<b>Goveđe pečenje, dobro pečeno</b>	
P4	<b>Odrezak, srednje pečen</b> , 180 - 220 g po komadu; 3 cm debelo	  3; posuda za pečenje na mreži za pečenje Meso popržite nekoliko minuta u vrućoj tavi. Umetnite u uređaj.

P5	<b>Goveđe pečenje / pirjano</b> (glavno rebro, debeli but) 1,5 - 2 kg   2; posuda za pečenje na mreži za pečenje Meso popržite nekoliko minuta u vrućoj tavi. Dodajte tekućinu. Umetnite u uređaj.
P6	<b>Goveđe pečenje, slabo pečeno</b> <sup>1)</sup> 1 - 1,5 kg; 4 - 5 cm debelo   2; pladanj za pečenje Meso popržite nekoliko minuta u vrućoj tavi. Umetnite u uređaj.
P7	<b>Goveđe pečenje, srednje pečeno</b> <sup>1)</sup> Meso popržite nekoliko minuta u vrućoj tavi. Umetnite u uređaj.
P8	<b>Goveđe pečenje, dobro pečeno</b> <sup>1)</sup>
P9	<b>Goveđi file, slabo pečen</b> <sup>1)</sup> 0,5 - 1,5 kg; 5 - 6 cm debelo
P10	<b>Goveđi file, srednje pečen</b> <sup>1)</sup>   2; pladanj za pečenje Meso popržite nekoliko minuta u vrućoj tavi. Umetnite u uređaj.
P11	<b>Goveđi file, pečen</b> <sup>1)</sup>
P12	<b>Teleće pečenje</b> (npr. plečka), 0,8 - 1,5 kg; 4 cm debelo   2; posuda za pečenje na mreži za pečenje Dodajte tekućinu. Pečenje pokriveno.
P13	<b>Pečena svinjetina, vrat ili plečka</b> , 1,5 - 2 kg   1; posuda za pečenje na mreži za pečenje Meso okrenite nakon polovice vremena kuhanja.
P14	<b>Trgana svinjetina</b> , 1,5 - 2 kg <sup>1)</sup>   2; pladanj za pečenje Meso okrenite nakon polovice vremena kuhanja da se ujednačeno zapeče.
P15	<b>Svinjski file, svjež</b> , 1 - 1,5 kg; 5 - 6 cm debelo   2; posuda za pečenje na mreži za pečenje Meso popržite nekoliko minuta u vrućoj tavi. Umetnite u uređaj.
P16	<b>Svinjska rebra</b> , 2 - 3 kg; koristiti sirovo, 2 - 3 cm tanko   3; duboka tava Dodajte tekućinu tako da pokrije dno posude. Meso okrenite nakon polovice vremena kuhanja.



P17	<b>Janjeći but s kostima</b> , 1,5 - 2 kg; 7 - 9 cm debelo   2; posuda za pečenje na pladnju za pečenje Dodajte tekućinu. Meso okrenite nakon polovice vremena kuhanja.
P18	<b>Cijelo pile</b> , 1 - 1,5 kg; svježe   2; posuda za složenac na pladnju za pečenje Piletinu okrenite nakon polovice vremena kuhanja da se ujednačeno zapeče.
P19	<b>Polovica pileta</b> , 0,5 - 0,8 kg   3; pladanj za pečenje
P20	<b>Pileća prsa</b> , 180 - 200 g po komadu    2; posuda za složenac na mreži za pečenje Meso popržite nekoliko minuta u vrućoj tavi.
P21	<b>Pileći batak, svježi</b>    3; pladanj za pečenje Ako ste pileće batak prvo marinirali, podesite nižu temperaturu i kuhajte ih duže.
P22	<b>Patka, cijela</b> , 2 - 3 kg   2; posuda za pečenje na mreži za pečenje Stavite meso na posudu za pečenje. Patku okrenite nakon polovice vremena kuhanja.
P23	<b>Guska, cijela</b> , 4 - 5 kg   2; duboka tava Stavite meso na duboki pekač za pecivo. Gusku okrenite nakon polovice vremena kuhanja.
P24	<b>Mesna štruca</b> , 1 kg   2; mreža za pečenje
P25	<b>Cijela riba, pečena</b> , 0,5 - 1 kg po ribi   2; pladanj za pečenje Ribu napunite maslacem, začinima i začinskim biljem.
P26	<b>Ribljí filet</b>    3; posuda za složenac na mreži za pečenje
P27	<b>Torta od sira</b>  2; Ø 28 cm kalup za kore na mreži za pečenje
P28	<b>Torta od jabuka</b>  3; pladanj za pečenje

P29	 Tart od jabuka  2; kalup za pitu na mreži za pečenje
P30	 Pita od jabuka  1; Ø 22 cm kalup za pitu na mreži za pečenje
P31	Brownies, 2 kg tijesta  3; duboka tava
P32	Muffini  3; kalup za muffine na mreži za pečenje
P33	Kolač štruca  2; kalup za štrucu na mreži za pečenje
P34	Pečeni krumpiri, 1 kg  2; pladanj za pečenje Koristite cijele krumpire s korom.
P35	Kroketi, 1 kg  3; pladanj za pečenje obložen papirom za pečenje Krumpir rezani na komadiće.
P36	Miješano povrće kao na žaru, 1 - 1,5 kg  3; pladanj za pečenje obložen papirom za pečenje Narežite povrće na komadiće.
P37	Kroketi, smrznuti, 0,5 kg  3; pladanj za pečenje
P38	Pomfrit, smrznuti, 0,75 kg  3; pladanj za pečenje
P39	Meso / povrće lazanje sa suhim listićima tjestenine, 1 - 1,5 kg  1; posuda za složenac na mreži za pečenje
P40	Zapečeni krumpir (sirovi krumpir) 1 - 1,5 kg  1; posuda za složenac na mreži za pečenje Okrenite jelo nakon polovice vremena kuhanja.
P41	Pizza svježa, tanka  2; pladanj za pečenje obložen papirom za pečenje
P42	Pizza svježa, debela  2; pladanj za pečenje obložen papirom za pečenje

P43	Quiche  2; kalup za pečenje na mreži za pečenje
P44	Baguette / ciabatta / bijeli kruh, 0,8 kg  2; pladanj za pečenje obložen papirom za pečenje Potrebno je više vremena za bijeli kruh.
P45	Kruh od cjelovitih žitarica / raženi / crni kruh, 1 kg  2; pladanj za pečenje obložen papirom za pečenje / kalup za štrucu na mreži za pečenje

1) Kuhanje na niskim temperaturama.

## 5.8 Promjena: Postavke

- Okrenite regulator funkcija pećnice na .
- Okrenite regulator da biste odabrali .  
Pritisnite OK
- Okrenite upravljačku tipku za odabir postavke. Pritisnite OK
- Okrenite regulator za podešavanje vrijednosti. Pritisnite OK
- Regulator funkcija pećnice okrenite u položaj isključeno kako biste izašli iz izbornik.

### Podizbornik: Postavke

	Postavka	Vrijednost
01	Sat	Promijeni
02	Svjetlina zaslona	1 - 5
03	Tonovi tipki	1 - Bip, 2 - Klik, 3 - Isključni zvuk
04	Glasnoća zujalice	1 - 4
05	Senzor za hranu Radnja	1 - Alarm i zauzastavljanje, 2 - Alarm
06	Tajmer prema gore	Uključeno / Isključeno
07	Osvjetljenje	Uključeno / Isključeno
08	Brzo zagrijavanje	Uključeno / Isključeno
09	Podsjetnik Za Čišćenje	Uključeno / Isključeno

	Postavka	Vrijednost
10	Wi-Fi	Uključeno / Isključeno
11	Automatski daljinski rad	Uključeno / Isključeno
12	Zaboravi mrežu	Da / Ne
13	Demo način rada	Aktivacijski kod: 2468
14	Verzija softvera	Provjera
15	Resetiraj sve postavke	Da / Ne

## 5.9 Blokiranje

Ova funkcija sprječava nehotičnu promjenu funkcije uređaja.

Kada je uključeno tijekom uporabe, blokira upravljačku ploču osiguravajući da se trenutne postavke kuhanja nastavljaju bez prekida.

Kada je uključeno dok je uređaj ugašen, drži upravljačku ploču blokiranom, sprječavajući nenamjerno uključivanje uređaja.

 OK – pritisnite i držite za uključivanje i isključivanje funkcije.

Čuje se zvučni signal.  – treperi 3 puta kada je blokiranje uključeno. Vrata uređaja su zaključana.

## 5.10 Dodatna oprema



Dostupna dodatna oprema ovisno o modelu. Skenirajte QR kod kako biste provjerili kako koristiti pribor isporučeno s vašim uređajem. Opcijski pribor možete naručiti zasebno. Za više informacija, obratite se lokalnom dobavljaču.

Umetnite dodatak (žičanu policu / ladicu) između vodilica nosača police. Pazite da polica dodiruje stražnji dio unutrašnjosti pećnice i da su stope usmjerene prema dolje. Malo udubljenje u gornjem dijelu povećava sigurnost i pruža zaštitu od naginjanja. Rub oko police sprječava iskliznuće posuđa s police.

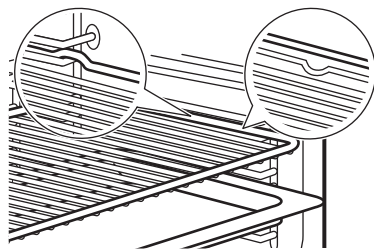

Ako vaša plitica ima nagib, postavite je prema stražnjem dijelu pećnice.

Ako na dodacima postoji natpis, provjerite je li okrenut prema vama.

Ako koristite pliticu s otvorima, postavite pekač / pliticu ispod nje za sakupljanje tekućina koje kapaju.

## 5.11 Senzor za hranu

Mjeri temperaturu unutar hrane.

Potrebno je podesiti dvije temperature:

- $^{\circ}\text{C}$  – temperatura pećnice. Treba biti najmanje  $25^{\circ}\text{C}$  viša od temperature senzora hrane.
-  – temperatura senzora za hranu.

1. Postavite funkciju kuhanja i temperaturu pećnice.
2. Umetnite vrh senzora za hranu u središte najdebljeg dijela mesa ili ribe. Za složence, vrh senzora za hranu postavite točno u sredinu, stabiliziran u čvrstom sastojku. Pazite na to da vrh ne dodiruje dno posude za pečenje.

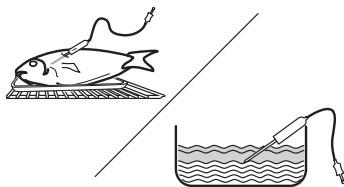

3. Utaknite senzor za hranu u utičnicu koja se nalazi unutar uređaja. Pogledajte Opis proizvoda. Na zaslonu se prikazuje aktualna temperatura senzora za hranu.
4. Okrenite upravljačku regulator kako biste postavili temperaturu senzora hrane. Pritisnite OK.
5. Kad hrana dosegne postavljenu temperaturu, oglašava se signal. Pritisnite bilo koji simbol za zaustavljanje signala.

Provjerite je li hrana spremna. Ukoliko je potrebno produžite vrijeme kuhanja.

Možete odabrati željeni završetak postupka senzora za hranu u podizborniku: Postavke.

6. Isključite uređaj.

7. Izvadite utikač senzora za hranu iz utičnice i izvadite jelo iz uređaja.







## 6. SAVJETI I PREPORUKE

### 6.1 Preporuke za kuhanje

Temperature i vremena kuhanja u tablicama služe samo kao primjeri. Oni ovise o receptu, kvaliteti i količini korištenih sastojaka. Ako ne možete naći postavke za određeni recept, potražite onaj koji mu je sličan.

Brojite položaje policia od dna pećnice.



**Simboli korišteni u tablicama:**

	Vrsta hrane
	Funkcija kuhanja
	Temperatura
	Položaj police
	Vrijeme pečenja (min)
	Dodatne informacije

### 6.2 Vlažno pečenje

Za najbolje rezultate slijedite prijedloge navedene u tablici u nastavku.

	°C			
Slatke rolade, 16 komada	180	2	20 - 30	1)
Rolade, 9 komada	180	2	30 - 40	1)
Pizza, zamrznuta, 0,35 kg	220	2	10 - 15	2)
Švicarska rolada	170	2	25 - 35	1)
Brownie	175	3	25 - 30	1)
Sufle, 6 komada	200	3	25 - 30	3)
Biskvitna podloga za flan	180	2	15 - 25	4)
Biskvitna torta Victoria	170	2	40 - 50	5)
Poširana riba, 0,3 kg	180	3	20 - 25	1)
Cijela riba, 0,2 kg	180	3	25 - 35	1)
Riblji file, 0,3 kg	180	3	25 - 30	6)

	°C			
Poširano meso, 0,25 kg	200	3	35 - 45	1)
Ražnjić, 0,5 kg	200	3	25 - 30	1)
Kolačići, 16 komada	180	2	20 - 30	1)
Makroni, 24 komada	180	2	25 - 35	1)
Muffini, 12 komada	170	2	30 - 40	1)
Slani kolač, 20 komada	180	2	25 - 30	1)
Sitni prhki biskviti, 20 komada	150	2	25 - 35	1)
Tartlete, 8 komada	170	2	20 - 30	1)
Povrće, poširano, 0,4 kg	180	3	35 - 45	1)
Vegetarijanski omljet	200	3	25 - 30	6)
Mediteransko povrće, 0,7 kg	180	4	25 - 30	1)

1) Koristite posudu za pečenje ili pladanj za sakupljanje masnoće.

2) Koristite mrežu za pečenje.

3) Koristite keramičke ramenice na mreži za pečenje.









4) Koristite kalup za dno torte na mreži za pečenje.

5) Koristite posudu za pečenje na mreži za pečenje.

6) Koristite tavu za pizzu na mreži za pečenje.

### 6.3 Informacije za ispitne ustanove

Testovi prema IEC 60350-1.

		°C		
Mali kolačići, 20 po plitici				
	3	150 - 170	35 - 40	1)2)
	3	140 - 160	35 - 40	1)2)
	2 i 4	130 - 150	45 - 50	1)2)
Pita od jabuka, 2 kalupa Ø20 cm				
	2	180	70 - 90	3)

		°C		
	2	160	70 - 90	3)
Biskvit bez masnoće, kalup za kolače Ø 26 cm				
	2	170	40 - 50	3)
	2	170	45 - 50	3)2)
	1 i 3	170	50 - 60	3)2)
Shortbread keksići				
	3	140 - 150	20 - 40	1)

		°C		
	2 i 4	140 - 150	25 - 45	1)
	3	140 - 150	25 - 45	1)
Tost				
	4	maks.	1 - 5	3)2)

1) Koristite Pekač za pecivo.

2) Pečnicu prethodno zagrijte 10 minuta.

3) Koristite Mreža za pečenje.

## 7. ODRŽAVANJE I ČIŠĆENJE

### 7.1 Napomene za čišćenje

- Koristite otopinu za čišćenje za metalne površine.
- Za uklanjanje kamenca koristite tekuće sredstvo za uklanjanje kamenca koje preporučuje proizvođač.
- Vлага se može kondenzirati unutar uređaja ili na staklenim pločama vrata. Da biste smanjili kondenzaciju, pustite uređaj da radi 10 minuta prije kuhanja. Ne čuvajte hranu u uređaju duže od 20 minuta.
- Dodatnu opremu ne perite u perilici posuđa.

### 7.2 Uklanjanje nosača police

1. Provjerite je li uređaj hladan.
2. Prednji kraj police povucite dalje od bočne stijenke.
3. Stražnji kraj nosača police povucite dalje od bočne stijenke i uklonite ga.
4. Vratite nosače polica natrag u početni položaj. Ponovite korake obrnutim redoslijedom.

Ako su teleskopske vódilice isporučene, njihove zatike za držanje moraju biti okrenute prema naprijed.

### 7.3 Pirolitičko čišćenje

Ovaj program sagorijeva ostatke prljavštine u uređaju. Koristite ga kad god je vašem uređaju potrebno temeljito čišćenje.

Ako su u isti ormarić postavljeni drugi uređaji, ne upotrebljavajte ih istodobno s ovom funkcijom. To može oštetiti pećnicu ili ormarić.

1. Uvjerite se da je uređaj hladan.

2. Izvadite svu dodatnu opremu.
3. Očistite unutrašnjost pećnice i unutrašnje staklo vrata toplom vodom, mekom krpom i blagim deterdžentom.
4. Okrenite regulator funkcija pećnice na za unos Izbornik.
5. Okrenite upravljački gumb za odabir i pritisnite OK

Program čišćenja	Trajanje
C1 - Lagano čišćenje	1 h
C2 - Normalno čišćenje	1 h 30 min
C3 - Temeljito čišćenje	2 h 30 min

6. Okrenite kontrolni regulator za odabir programa čišćenja i pritisnite OK.

7. Pritisnite OK za početak čišćenja.

Kad čišćenje započne, vrata uređaja su zaključana i lampica je isključena. Ne pokrećite funkciju ako niste potpuno zatvorili vrata pećnice. Dok se vrata ne otključaju, na zaslonu se prikazuje .



8. Nakon čišćenja regulator funkcija pećnice okrenite u položaj isključeno.
9. Pričekajte dok se uređaj ne ohladi i vrata otključaju. Unutrašnjost pećnice očistite mekanom krpom i vodom.

## 7.4 Podsjetnik Za Čišćenje

Kada nakon pečenja na zaslonu treperi , čime vas uređaj podsjeća da ga čistite pirolitičkim čišćenjem. Podsjetnik možete isključiti u podizborniku: Postavke. Pogledajte Svakodnevna uporaba, Promjena: Postavke.

## 7.5 Parno čišćenje

Ovaj postupak čišćenja koristi paru za uklanjanje masnoće i ostataka hrane iz uređaja.

1. Uvjerite se da je uređaj hladan.
2. Izvadite sav pribor iz pećnice.
3. Očistite unutrašnjost pećnice i unutarnje staklo vrata suhom mekom krpom.
4. Okrenite gumb za odabir funkcija kuhanja na  za unos Izbornik.
5. Okrenite regulator za odabir  i pritisnite OK.
6. Okrenite regulator na C4.
7. Napunite spremnik hladnom vodom iz slavine do maksimalne razine. do 350 ml).
8. Pritisnite OK. Kad čišćenje započne, svjetlo se isključuje.

**Trajanje:** 30 min

Po završetku čišćenja oglašava se zvučni signal. Uređaj se isključuje.

9. Pričekajte dok se uređaj ne ohladi. Unutrašnjost osušite mekanom krpom.

## 7.6 Očistite spremnik za vodu

Ovaj postupak čišćenja uklanja i sprječava nakupljanje kamenca u sustavu za paru.

1. Ispraznite spremnik za vodu. Pogledajte Svakodnevna uporaba, Pražnjenje spremnika za vodu.
2. Ulijte 250 ml tekuće sredstvo za uklanjanje kamenca koji preporučuje proizvođač u spremnik za vodu.
3. Pričekajte 60 min. Ispraznite spremnik za vodu.
4. Ulijte 350 ml vode u spremnik za vodu kako biste isprali spremnik. Ispraznite spremnik za vodu.
5. Očistite cijev za ispuštanje toplom vodom i blagim deterdžentom.

Učestalost uklanjanja kamenca ovisi o tvrdoći vode i učestalosti kuhanja na pari.

Kontaktirajte svog opskrbljivača vodom kako biste provjerili razinu tvrdoće vode.

Tvrdoća vode (°fH)	Korištenje pare	Očistite spremnik za vodu svakih (mjeseci):
0 - 15 (meko do srednje)	Često (≥1 put/tjedan)	12
	Rijetko (≤1 put/mjesec)	24
≥16 (tvrd do vrlo tvrd)	Često (≥1 put/tjedan)	6
	Rijetko (≤1 put/mjesec)	12

## 7.7 Uklanjanje i postavljanje vrata

Možete skinuti vrata pećnice i unutarnje staklene ploče kako biste ih očistili. Uređaj ne upotrebljavajte bez staklenih ploča.

1. Potpuno otvorite vrata i držite obje šarke.
2. Podignite i povucite zasune dok ne kliknu.

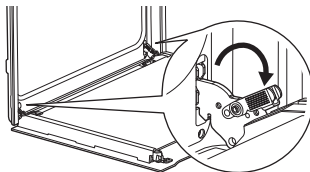

3. Napola zatvorite vrata pećnice do prvog otvorenog položaja. Zatim podignite i povucite kako biste uklonili vrata sa sjedišta.

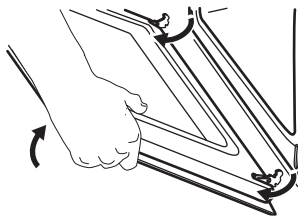

4. Stavite vrata na meku krpu na stabilnu površinu.
5. Uhvatite oblogu vrata **A** na gornjem rubu vrata s dvije strane i pritisnite prema unutra kako biste oslobodili kopču.

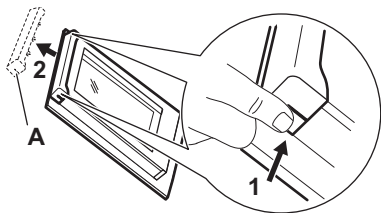

6. Povucite oblogu vrata prema naprijed kako biste je uklonili.
7. Držite staklene ploče vrata za gornji rub jedan po jedan i povucite ih prema gore iz vodilice. Provjerite je li staklo potpuno isključeno iz ležišta.

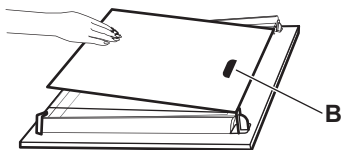

8. Staklene ploče očistite sapunom i vodom. Pažljivo osušite staklene ploče. Staklene ploče ne perite u perilici posuđa.

## 8. RJEŠAVANJE PROBLEMA

Ako sami ne uspijete pronaći rješenje za problem, obratite se prodavaču ili ovlaštenom servisnom centru. Pojednosti o servisu nalaze se na ploči s oznakom koja se nalazi na prednjem okviru. Vidljiva je kada otvorite vrata. Nemojte uklanjati nazivnu pločicu.

Ako se na zaslonu prikaže šifra pogreške koja nije u ovoj tablici, isključite kućni osigurač i ponovno uključite uređaj. Ako se šifra pogreške i dalje pojavljuje, obratite se servisnom centru.

**Ne možete uključiti uređaj niti upravljati njime.** – Uređaj nije priključen na električno napajanje ili nije ispravno spojen.

**Uređaj se ne zagrijava.**

- Vrata nisu pravilno zatvorena.
- Blokiranje je uključen.
- Uključeno je automatsko isključivanje.

**Svjetiljka ne radi.** – Svjetiljka je izgorjela. Zamijenite žarulju.

**Žarulja je isključena.** – Vlažno pečenje – aktivirano je.

**Senzor za hranuNe radi.** – Utikač Senzor za hranu nije u potpunosti umetnut u utičnicu.

9. Nakon čišćenja, postavite staklene ploče i vrata pećnice.

Pazite da staklene ploče vratite ispravnim redoslijedom. Provjerite simbol/ispis na bočnoj strani staklene ploče. Zona s tiskom **B** (ako postoji) mora biti okrenuta prema unutrašnjosti pećnice. Ako su vrata ispravno postavljena, začut će se klik prilikom zatvaranja zasuha.

### 7.8 Zamjena žarulje

Odvojite uređaj od mreže i pričekajte dok se ne ohladi.

Zamijenite žarulju svjetiljke odgovarajućom žaruljom koja je otporna na toplinu od 300 °C.

#### Stražnja žarulja

1. Okrenite stakleni poklopac žarulje i skinite ga.
2. Očistite stakleni poklopac.
3. Zamjena žarulje.
4. Postavite stakleni poklopac.

**Voda curi iz otvora za paru.** – U spremniku za vodu ima previše vode. Pogledajte Svakodnevna uporaba, Pražnjenje spremnika za vodu.

**Svjetli indikator praznog spremnika za vodu.** – U spremniku nema vode. Napunite spremnik za vodu. Ako indikator i dalje svijetli, pogledajte Održavanje i čišćenje, Čišćenje spremnika za vodu.

**Kuhanje na pari ne radi.** – U otvoru za izlaz pare ima ostataka kamenca – očistite spremnik za vodu (pogledajte Održavanje i čišćenje) ili ako u spremniku nema vode – napunite spremnik za vodu.

**Potrebno je više od tri minute da se isprazni spremnik za vodu ili voda curi iz otvora za izlaz pare.** – U spremniku za vodu nalazi se ostatak kamenca. Pogledajte Održavanje i čišćenje, Čišćenje spremnika za vodu.

**Na zaslonu se prikazuje "00:00".** – Došlo je do nestanka struje. Podesite sat.

**Err C2** – Potpuno utaknite Senzor za hranu u utičnicu.

Err C3 – Zatvorite vrata. Isključite i uključite uređaj. Provjerite je li blokada vrata čitava.

Err F102 – Zatvorite vrata. Provjerite je li blokada vrata čitava.

## 9. ENERGETSKA UČINKOVITOST

### 9.1 List s podacima o proizvodu i podaci o proizvodu prema (EU) br. 65/2014 i (EU) br. 66/2014

Naziv dobavljača	AEG
Identifikacija modela	NBR6P511SB 949494923 NBR6P531SB 949494870 NBR6P531SB 949494946 OR6PB51WSB 949494949 TR6PB511SB 949494924 TR6PB52XSB 949494947 TR6PB531SB 949494948 TR6PB531SB 949494951 TR6PB531SB 949494916 V7PBR521SB 949494943
Indeks energetske učinkovitosti	61.2
Klasa energetske učinkovitosti	A++
Potrošnja energije uz standardno opterećenje, konvencionalni način rada	0.93 kWh/ciklusu
Potrošnja energije uz standardno opterećenje, način rada s ventilatorom	0.52 kWh/ciklusu
Broj šupljina	1
Izvor topline	Struja
Zapremina	72 l
Vrsta pećnice	Ugradbena pećnica
Mass	NBR6P511SB 32,9 kg NBR6P531SB 34,2 kg NBR6P531SB 33,8 kg OR6PB51WSB 33,1 kg TR6PB511SB 32,6 kg TR6PB52XSB 34,2 kg TR6PB531SB 33,9 kg TR6PB531SB 33,0 kg TR6PB531SB 33,0 kg V7PBR521SB 32,9 kg

Uređaj testiran prema: EN IEC 60350-1.

### 9.2 Zahtjevi u pogledu podataka prema (EU) br. 2023/826

Potrošnja energije u stanju pripravnosti	0,8 W
Potrošnja energije prilikom priključenog stanja pripravnosti	2,0 W
Maksimalno vrijeme potrebno da oprema automatski dosegne primjerenji način rada pri niskoj snazi	20 min

Uređaj testiran prema: EN 50564, EN 63474.  
Upute o tome kako aktivirati i deaktivirati bežičnu vezu s mrežom potražite u Prije prve upotrebe.

### 9.3 Savjeti za uštedu energije

- Za vrijeme kuhanja, držite vrata zatvorena i izbjegavajte ih često otvarati.
- Brtvu vrata održavajte čistom i uvjerite se da je dobro pričvršćena u svom položaju.
- Koristite metalno ili tamno, nereflektirajuće posuđe.
- Preskočite zagrijavanje ako nije potrebno.
- Smanjite pauze između pečenja više jela.
- Kada je moguće, koristite funkcije kuhanja s ventilatorom kako biste uštedjeli energiju (samo na nekim modelima).
- Koristite preostalu toplinu kako biste hranu održali toplom. Smanjite temperaturu uređaja na minimum 3 - 10 min prije kraja kuhanja.
- Isključite svjetlo tijekom kuhanja osim ako nije potrebno.
- Vlažno pečenje (samo odabrani modeli) - ova funkcija korištena je za usklađivanje s razredom energetske učinkovitosti i zahtjevima ekološkog dizajna (u skladu s EU 65/2014 i EU 66/2014). Ispitivanja u skladu s: IEC/EN 60350-1. Vrata pećnice moraju biti zatvorena tijekom pečenja tako da se funkcija ne ometa i da pećnica radi s najvišom mogućom energetskom učinkovitošću. Kad koristite tu funkciju svjetlo se automatski isključuje. Kod nekih modela potrebno je 30 sek.
- Ako je moguće, isključite Wi-Fi kako biste uštedjeli energiju. Pogledajte Prije prve upotrebe.
- Automatsko isključivanje - iz sigurnosnih razloga, ako je funkcija kuhanja aktivna i

ako nisu promijenjene postavke, uređaj će se automatski isključiti nakon određenog vremena. Za dulji rad funkcije kuhanja, postavite vrijeme kuhanja. Automatsko isključivanje ne vrijedi za funkciju Vrijeme odgode početka ili kada je žarulja uključena.

- 12,5 h: 30-115 °C
- 8,5 h: 120-195 °C
- 5,5 h: 200-245 °C
- 3 h: 250 - maksimum °C

## 10. BRIGA O OKOLIŠU

Reciklirajte materijale sa simbolom . Ambalažu za recikliranje odložite u odgovarajuće spremnike. Pomozite u zaštiti okoliša i ljudskog zdravlja recikliranjem otpada od električnih i elektroničkih uređaja. Ne odlažite uređa-

je označene simbolom  s kućanskim otpadom. Vratite proizvod u lokalni pogon za reciklažu ili kontaktirajte nadležni ured za otpad i recikliranje.

1. БЕЗБЕДНОСНЕ ИНФОРМАЦИЈЕ.....	20	6. НАПОМЕНЕ И САВЕТИ.....	32
2. УПУТСТВА О БЕЗБЕДНОСТИ.....	22	7. НЕГА И ЧИШЋЕЊЕ.....	33
3. ОПИС ПРОИЗВОДА.....	25	8. РЕШАВАЊЕ ПРОБЛЕМА.....	36
4. ПРЕ ПРВЕ УПОТРЕБЕ.....	26	9. ENERGETSKA EFIKASNOST.....	36
5. СВАКОДНЕВНА УПОТРЕБА.....	27	10. ЕКОЛОШКА ПИТАЊА.....	37

## 1. ⚠ БЕЗБЕДНОСНЕ ИНФОРМАЦИЈЕ

Пре инсталације и коришћења уређаја, пажљиво прочитајте приложено упутство. Произвођач није одговоран за било какве повреде или штету који су резултат неисправне инсталације или употребе. Чувајте упутство за употребу на безбедном и приступачном месту за будуће коришћење.

### 1.1 Безбедност деце и осетљивих особа

- Овај уређај могу да користе деца старија од 8 година и особе са смањеним физичким, чулним или менталним способностима, као особе којима недостају искуство и знање, уколико им се обезбеди надзор или им се дају упутства у вези са употребом уређаја на безбедан начин и уколико схватају могуће опасности. Децу млађа од 8 година, као и

особе са веома тешким и сложеним инвалидитетом, треба држати даље од уређаја, осим ако су под сталним надзором.

- Децу треба контролисати како се не би играла уређајем и мобилним уређајима са апликацијом.
- Држите сву амбалажу даље од деце и одложите је у отпад на правилан начин.
- УПОЗОРЕЊЕ: Уређај и његови доступни делови могу бити врели током коришћења. Удаљите децу и љубимце у току коришћења и хлађења.
- Активирајте уређај за безбедност деце ако је доступан.
- Деца не смеју да чисте или одржавају уређај без надзора.

## 1.2 Опште мере безбедности

- Овај уређај је намењен само за кување.
- Овај уређај је намењен за употребу у једном домаћинству у затвореним просторима.
- Уређај се може користити у канцеларијама, хотелским собама, мотелима, пансионима, сеоским туристичким домаћинствима и сличним објектима за смештај где употреба не би превазилазила (просечан) ниво потрошње у домаћинству.
- Не користите овај уређај пре монтаже у уградну структуру.
- Искључите уређај из струје пре било каквог одржавања.
- Уколико је кабл за напајање оштећен, њега мора да замени произвођач, одговарајући овлашћени сервисни центар или лица сличне квалификације, како би се избегла електрична опасност.
- УПОЗОРЕЊЕ: Уверите се да је уређај искључен пре него што замените сијалицу како бисте избегли мо-

гућност да дође до електричног шока.

- УПОЗОРЕЊЕ: Уређај и његови доступни делови могу бити врели током коришћења. Треба водити рачуна да се избегне додиривање грејних елемената или унутрашњих површина апарата.
- Када вадите прибор или посуђе из рерне или их стављате у рерну, увек носите заштитне рукавице.
- Користите само температурни сензор (сензор температуре у средини печеног меса) који је препоручен за овај уређај.
- Да бисте уклонили шине које држе решетке, прво повуците предњи део шина, а затим задњи део да бисте их одвојили од бочних зидова. Постављање шина за подршку решетке врши се обрнутим редоследом.
- Немојте користити парочистач за чишћење уређаја.
- Немојте користити груба абразивна средства за чишћење или оштре металне сунђере за чишћење стаклених врата јер они могу изгребати повр-

шину због чега може доћи до распрскавања стакла.

- Пре пиролитичког чишћења, уклоните сав прибор

из рерне, као и остатке хране или масноће које су просуте/наталожене унутар уређаја.

## 2. УПУТСТВА О БЕЗБЕДНОСТИ

### 2.1 Монтажа

#### ⚠ УПОЗОРЕЊЕ!

Само квалификована особа може да инсталира овај уређај.

- Уклоните комплетну амбалажу.
- Немојте да инсталирате или користите оштећен уређај.
- Пратите упутства за монтажу која су доступна на нашем веб-сајту.
- Будите опрезни када померате уређај јер је тежак. Увек користите заштитне рукавице и затворену обућу.
- Не вуците уређај за ручицу.
- Монтирајте уређај на сигурно и прикладно место које испуњава захтеве за монтажу.
- Неопходно је придржавати се минималног растојања од других уређаја и кухињских елемената.
- Пре него што монтирате уређај, уверите се да је нивелисан и да се врата отварају без икаквог ограничења.
- Овај уређај је опремљен системом за електрично хлађење. Мора се употребљавати са извором електричног напајања.

### 2.2 Прикључење на електричну мрежу

#### ⚠ УПОЗОРЕЊЕ!

Ризик од пожара и струјног удара.

- Сва прикључивања струје треба да обави квалификован електричар.
- Проверите да ли су параметри на плочици са техничким карактеристикама компатибилни са одговарајућим параметрима електричне мреже за напајање.
- Уређај мора да буде уземљен. Увек користите прописно уграђену утичницу са заштитом од струјног удара.
- Немојте да користите адаптере са више утичница и продужне каблове.

- Избегавајте оштећивање струјног утикача и кабла. Ако је потребна замена, мора је извршити наш овлашћени сервисни центар.
- Не дозволите да кабл за напајање додирује или буде у непосредној близини врата уређаја или нише испод њега, нарочито када уређај ради или су врата врела.
- Заштита од удара делова под напоном и изолованих делова мора да се причврсти тако да не може да се уклони без алата.
- Прикључите струјни кабл у утичницу тек на крају монтаже. Обезбедите приступ струјном утикачу након монтаже.
- Ако је зидна утичница лабава, немојте да прикључујете струјни утикач.
- Не искључујте уређај повлачењем за кабл за напајање. Кабл искључите тако што ћете извући утикач из утичнице.
- Користите само исправне раставне прекидаче: заштитне прекидаче, осигураче (осигураче са навојем треба скинути са носача), аутоматске заштитне прекидаче и контакторе.
- У електричној инсталацији мора постојати раставни прекидач који искључује уређај са напајања на свим половима, са ширином отварања контакта од најмање 3 mm.
- Потпуно затворите врата на уређају пре него што повежете струјни утикач у зидну утичницу.
- Уређај се испоручује са струјним утикачем и струјним каблом.

#### Типови каблова за инсталацију или замену за Европу:

H07 RN-F, H05 RN-F, H05 RRF, H05 VV-F, H05 V2V2-F (T90), H05 BB-F

За пресек кабла погледајте податке о укупној снази на плочици са техничким карактеристикама: Такође можете погледати и табелу:

Укупна снага (W)	Пресек кабла (mm <sup>2</sup> )
максимално 1,380	3x0.75
максимално 2,300	3x1
максимално 3,680	3x1.5

Проводник за уземљење (зелени/жути проводник) мора бити за 2 cm дужи од браон проводника за фазу и плавог проводника за нулу.

## 2.3 Употреба

### УПОЗОРЕЊЕ!

Постоји ризик од повређивања, опекотина и струјног удара или експлозије.

- Немојте да мењате спецификацију овог уређаја.
- Уверите се да отвори за вентилацију нису блокирани.
- Не остављајте уређај без надзора током рада.
- Уређај треба искључити након сваке употребе.
- Будите опрезни када отворате врата уређаја током рада, јер се може ослободити врући ваздух и запаљиве мешавине из алкохолних састојака.
- Немојте руковати уређајем када су вам мокре руке или када дође у контакт са водом.
- Немојте излагати отворена врата великом оптерећењу.
- Немојте користити уређај као радну површину или простор за одлагање.
- Држите варнице и отворени пламен даље од уређаја када су врата отворена.
- Користите само одобрено стакло и тегле за конзервацију.
- Не стављајте запаљиве производе близу уређаја.
- Не делите своју лозинку за Wi-Fi.

### УПОЗОРЕЊЕ!

Постоји ризик од оштећења уређаја.

- Да бисте спречили оштећење или губитак боје на емајлираним површинама:
  - Не стављајте посуђе или предмете директно на дно унутрашњости.
  - Не стављајте алуминијумску фолију директно на дно унутрашњости.
  - Немојте сипати воду директно у врућ уређај.

- Не остављајте влажна јела и храну у уређају након кувања.
- Будите опрезни када уклањате или инсталирате додатке.
- Губитак боје емајла или нерђајућег челика не утиче на перформансе уређаја.
- Користите дубоки плех за влажне колаче, јер сокови од воћа могу изазвати трајне мрље.
- Док спремате јело, врата уређаја треба увек да буду затворена.
- Ако је уређај инсталиран иза панела кухињског елемента, не затварајте панел током коришћења или док се уређај потпуно не охлади како бисте спречили оштећење од топлоте и влаге.
- Што се тиче једне или више сијалица у овом производу и резервних делова који се продају засебно: Те сијалице су намењене да издрже екстремне физичке услове у кућним уређајима, као што су температура, вибрације и влажност ваздуха, или су намењене за приказ информација о радном статусу уређаја. Нису намењене за друге примене и нису погодне за осветљавање просторија у домаћинству.
- Овај производ садржи извор светлости чија је класа енергетске ефикасности G.
- Користите само лампице истих спецификација.
- За поправку уређаја обратите се овлашћеном сервисном центру. Користите само оригиналне резервне делове.

## 2.4 Нега и чишћење

### УПОЗОРЕЊЕ!

Постоји ризик од повреде, пожара или оштећења уређаја.

- Искључите и искључите уређај из струје пре одржавања.
- Уверите се да је уређај хладан како бисте избегли ломљење стакла. Ако су стаклене плоче врата оштећене, обратите се овлашћеном сервисном центру ради замене.
- Будите пажљиви када скидате врата са уређаја.
- Очистите и осушите уређај, његову унутрашњост и додатке након сваке употребе како бисте спречили кондензацију паре, корозију и пропадање површине.

- Редовно проверавајте да ли на производу има знакова погоршања који га могу учинити непогодним за контакт са храном, као што су пукотине, пликови, деламинација, скупљање, лепљивост, корозија или друге видљиве промене у текстури или изгледу. Пратите упутства за чишћење и негу како бисте спречили пропадање.
- За чишћење уређаја и додатне опреме користите микрофибер крпу, топлу воду и неутралне детерџенте. Не користите абразивне производе, сунђере, раствараче, предмете или друге видљиве ивицама или металне предмете.
- Пратите безбедносна упутства на паковању када користите спреј за рерну.

### Пиролитичко чишћење

- Прочитајте сва упутства за пиролитичко чишћење
- Пре спровођења пиролитичког чишћења и почетног предгревања, из унутрашњости рерне уклоните следеће:
  - све остатке хране, уље или масноће које су просуте/наталожене;
  - све предмете које је могуће уклонити (укључујући полице, бочне шине итд., испоручене с уређајем) нарочито посуде, плехове, тацне, прибор, итд. који имају нелепљиве површине.
- Држите децу даље током пиролитичког чишћења, јер се уређај веома загрева и ослобађа врућ ваздух из предњих отвора.
- Пиролитичко чишћење ослобађа испарења из остатака кувања и грађевинског материјала. Обезбедите добру вентилацију током и након почетног претходног загревања и пиролитичког чишћења.

- Немојте просипати или наносити воду на врата пећнице током и након пиролитичког чишћења да не бисте оштетили стаклене плоче.
- Испарења која генеришу све пиролитичке пећнице / остацки кувања описани су као безбедни за људе, укључујући децу или лица са здравственим проблемима.
- Држите кућне љубимце подаље од уређаја током и након пиролитичког чишћења и почетног предгревања. Мали кућни љубимци (нарочито птице и гмизавци) могу бити врло осетљиви на температурне промене и испуштена испарења.
- Нелепљиве површине на лонцима, тигањима, плеховима и прибору могу се оштетити пиролитичким чишћењем на високој температури и могу испуштати штетне испарења ниског нивоа.

### Кување на пари

- Испуштена пара може да изазове опекотине:
  - Не отварајте врата уређаја током кувања на пари.
  - Пажљиво отворите врата уређаја након кувања на пари.

## 2.5 Одлагање у отпад

### УПОЗОРЕЊЕ!

Опасност од повређивања или гушења.

- Обратите се општинским органима да бисте сазнали како да одложите уређај у отпад.
- Искључите уређај из напајања, затим исеците и одложите у отпад електрични кабл.

## 3. ОПИС ПРОИЗВОДА

### 3.1 Општи приказ

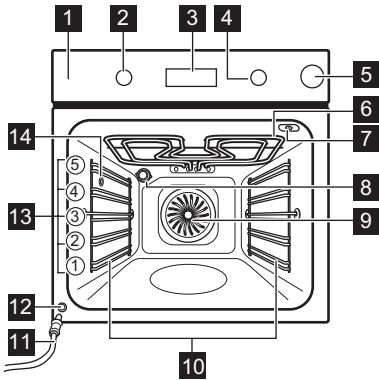

- 1 Командна табла
- 2 Дугме за функције кувања
- 3 Дисплеј
- 4 Командно дугме
- 5 Резервоар за воду
- 6 Грејни елемент
- 7 Утичница температурног сензора
- 8 Лампица
- 9 Вентилатор
- 10 Подршка за полицу, уклоњива
- 11 Одводна цев
- 12 Вентил за одвод воде
- 13 Положаји решетке
- 14 Одвод паре

### 3.2 Командна табла

	Притисните да бисте подесили функције тајмера.
	Притисните и задржите да бисте подесили функцију: Брзо загревање.
	Притисните да бисте укључили и искључили лампу уређаја.
	Да бисте подесили унутрашњу температуру хране, притисните: Температурни сензор
ОК	Притисните да бисте потврдили избор.

### Индикатори дисплеја

	Уређај је закључан.
	Подмени: Помоћ при припреми хране.
	Подмени: Чишћење.
	Подмени: Подешавања
	Брзо загревање је активиран.
	Резервоар за воду је празан. Поново напуните резервоар.
	Резервоар за воду је до половине.
	Резервоар за воду је пун.
	Кување на пари је активирано.
	Температурни сензор је активиран.
	Тајмер је активиран.
	Време кувања је активиран.
	Време одложеног старта је активиран.
	Тајмер током рада је активиран.
	Вај-фај је активиран.
	Даљинско управљање је активиран.

Трака напредовања: визуелни приказ који показује када уређај достигне подешену температуру или када је кување завршено.

### Да бисте укључили уређај:

1. Притисните командну дугмад. Командна дугмад излазе (само за одабране моделе).
2. Окрените дугме за функцију загревања да бисте изабрали функцију.
3. Окрените командно дугме да бисте прилагодили подешавања.

Да бисте искључили уређај: окрените командно дугме за функције загревања у положај за искључивање 0.



## 4. ПРЕ ПРВЕ УПОТРЕБЕ

### 4.1 Подешавање времена

Након првог прикључења у струју, сачекајте док се на дисплеју не појави следеће: "00:00" или "12:00" (у зависности од модела).

1. Окрените командно дугме да бисте подесили време завршетка.
2. Притисните ОК.



### 4.2 Прво предгревање и чишћење

1. Прво загрејте празан уређај да бисте уклонили непријатне мирисе. Проветрите просторију.
2. Извадите сав прибор и носаче решетки.
3. Подесите сваку функцију на максималну температуру и пустите да уређај ради одређено време:  1 ч,  15 мин,  15 мин. Погледајте одељак Свакодневна употреба.
4. Искључите уређај и сачекајте да се охлади.
5. Обришите крпом од микрофибера користећи млаку воду и благи детерџент. Замените прибор и носаче решетки.

### 4.3 Бежична веза

Да бисте повезали апарат потребно је следеће:

- Бежична мрежа са интернет везом.
  - Мобилни уређај повезан на исту бежичну мрежу.
1. Да бисте преузели апликацију, скенирајте QR код који се налази на задњој корици корисничког упутства. Апликацију такође можете да преузмете директно из продавнице апликација.
  2. Следите упутства за повезивање апликације.

3. Окрените дугме за функције кувања да бисте изабрали .
4. Окрените контролно дугме да бисте изабрали симбол  / Вај-фај. Укључите или искључите. Погледајте Свакодневна употреба, Мењање: Подешавања.

Вај-фај се аутоматски укључује. Погледајте Energetska efikasnost, Савети за уштеду енергије.

① Из безбедносних разлога, даљинско управљање се аутоматски искључује после 24 ч. Поновите повезивање, ако је потребно.

Фреквенција	2.4 GHz WLAN
	2400 - 2483.5 MHz
Протокол	IEEE 802.11b DSSS, 802.11g/n OFDM
Максимална снага	EIRP < 20 dBm (100 mW)
Вај-фај модул	NIUS-50









### 4.4 Софтверске лиценце

Софтвер у овом производу садржи компоненте које се заснивају на бесплатном софтверу отвореног кода. AEG признаје допринос заједница отвореног софтвера и роботике развојном пројекту.

Да бисте приступали изворном коду ових бесплатних софтверских компоненти отвореног кода, чији услови лиценцирања захтевају објављивање, као и да бисте видели пуне информације о њиховим ауторским правима и важеће услове лиценцирања, посетите странице: <http://aeg.opensoftwarerepository.com> (фасцикла NIUS).

## 5. СВАКОДНЕВНА УПОТРЕБА

### 5.1 Функције грејања

	<b>Печење уз равни вентил:</b> Равномерно печење, мекоћа, сушење
	<b>Загревање одозго/одоздо:</b> Традиционално печење
	<b>Ниска влажност (функција паре):</b> Месо, живина, јела из пећнице, касероле
	<b>Смрзнута храна:</b> Помфрит, исечени кромпир, пролећне ролнице
	<b>Функција за пицу (функција паре до 230°C):</b> Печење пице
	<b>Загревање одоздо:</b> Печење колача
	<b>Влажно печење уз вентилатор:</b> Печење
	<b>Гриловање:</b> Тостирање, гриловање
	<b>Турбо гриловање:</b> Печење меса, печење са корицом

Са неким функцијама пећнице лампица може аутоматски да се искључи када је температура испод 80°C.

### 5.2 Подешавање: Функције загревања

1. Окрените командно дугме за функције загревања и изаберите функцију.
2. Окрените командно дугме да бисте подесили температуру.

» Брзо загревање – притисните и држите да бисте скратили време загревања. Дступно је за неке функције загревања. Вентилатор се може аутоматски укључити.

### 5.3 Timer

1. Окрените дугмад да бисте изабрали функцију кувања и подесили температуру ако је потребно.
2. Притискајте  док дисплеј не покаже жељену функцију тајмера:

 **Тајмер:** За подешавање одбројавања. Када тајмер заврши са одбројавањем, оглашава се звучни сигнал.



**Време кувања:** За подешавање одбројавања. Када тајмер заврши, оглашава се сигнал и кување се зауставља.







**Време одложеног старта:** За одлагање старта и/или краја кувања. Када тајмер заврши, оглашава се сигнал и кување се зауставља.

3. Окрените командно дугме да бисте подесили време завршетка.
4. Притисните **OK**.
5. Када време истекне, притисните **OK** и окрените дугмад у положај „искључено“ ако је потребно.

### 5.4 Кување на пари

1. Притисните резервоар за воду да бисте га отворили.
2. Допуните резервоар за воду хладном водом до максималног нивоа. Немојте да користите друге течности.

Водите рачуна да не прекорачите максимални капацитет система за пару (приближно 350 ml када је празно). Ако је резервоар пун, на дисплеју се појављује симбол  и чује се звучни сигнал.

3. Вратите резервоар за воду у почетни положај.
4. Кување на пари можете подесити на два начина:
  - Окрените дугме за функције кувања да бисте изабрали  и окрените контролно дугме да бисте подесили температуру.
  - Окрените дугме за функције кувања на  и окрените контролно дугме да бисте изабрали . Притисните **OK**. Окрените контролно дугме да бисте изабрали функцију (S1 – S...) и, ако је потребно, подесите температуру. Притисните **OK** два пута.
5. Загрејте уређај пре него што ставите храну. Допуните резервоар за воду током кувања ако индикатор резервоара за воду показује да је резервоар празан.
6. Након кувања, окрените дугме за функције кувања у положај за

искључивање да бисте искључили уређај. Пажљиво отворите врата. Отпуштена влага може да изазове опекотине.



- Увек испразните резервоар за воду након сваког кувања на пари како бисте спречили накупљање каменца и избегли кварове, као што је цурење воде из отвора за пару. Сачекајте најмање 60 мин пре пражњења.

### Подмени: Кување на пари

Функција	Опис
S1 AirFry Plus	Комбинација паре и врућег ваздуха за хрскаве, сочне и здравије оброке.
S2 Регенерисање паре	Ова функција нежно загрева остатке хране паром (110–130 °C – влажно загревање, 130–200 °C – хрскавије подгревање).
S3 Печење хлеба	За печење хлеба.

### 5.5 Пражњење резервоара за воду

#### Индикатор резервоара за воду

	Резервоар је пун.
	Резервоар је пун до половине.
	Резервоар је празан. Поново напуните резервоар.

- Искључите уређај и оставите га да се охлади.
- Повежите одводну цев **C** са испусним вентилом **A** преко конектора **B**.

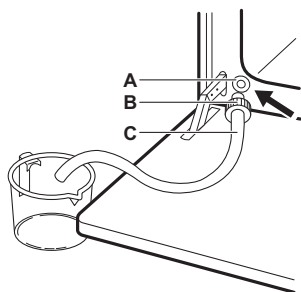

- Држите крај цеви испод нивоа **A** и узастопно притискајте **B** да бисте прикупили преосталу воду.

- Одвојте **C** и **B** и осушите унутрашњост пећнице меким сунђером.

### 5.6 Мени

Отворите Мени да бисте приступили одељку Помоћ при припреми хране и подешавањима.



- Окрените дугме за функције кувања на .

Дисплеј приказује , , , .





- Окрените контролно дугме и изаберите икону да бисте унели подмени. Притисните **OK**.

### 5.7 Подешавање: Помоћ при припреми хране









Помоћ при припреми хране подмени се састоји од програма који су дизајнирани за посебна јела. Програми се подешавају и активирају одговарајућим поставкама. Током кувања можете подесити време и температуру.











- Окрените дугме за функције загревања на .
- Окрените командно дугме да бисте изабрали . Притисните **OK**.
- Окрените контролно дугме да бисте изабрали јело (P1 - P...). Притисните **OK**.
- Ставите храну унутар уређаја. Притисните **OK**.
- Када се функција заврши, проверите да ли је храна спремна. Продужите време кувања, ако је потребно.





















### Подмени: Помоћ при припреми хране















Легенда	
	Температурни сензор мора бити повезан да би се користила ова функција. Погледајте одељак Температурни сензор.
	За кување на пари, налијте воду у фиоку за воду.
	Загрејте апарат пре него што почнете да кувате.
	Ниво решетке. Погледајте одељак Опис производа.

Дисплеј приказује **P** и број јела која можете да проверите у табели.

P1	<b>Говеђе печење, слабо печено</b>	1–1,5 kg; 4–5 cm дебело
P2	<b>Говеђе печење, средње печено</b>	 2; <b>плек за печење</b> Пржите месо неколико минута на врућем тигању. Ставите у апарат.
P3	<b>Говеђе печење, добро печено</b>	Пржите месо неколико минута на врућем тигању. Ставите у апарат.
P4	<b>Котлет, средње печен</b> , 180–220 g по комаду; 3 cm дебело	  3; посуда за печење на <b>решеткастој полици</b> Пржите месо неколико минута на врућем тигању. Ставите у апарат.
P5	<b>Говеђе печење / динстано</b> (ребра, дебели пауфлек) 1,5–2 kg	 2; посуда за печење на <b>решеткастој полици</b> Пржите месо неколико минута на врућем тигању. Додајте течност. Ставите у апарат.
P6	<b>Говеђе печење, слабо печено</b> <sup>1)</sup>	1–1,5 kg; 4–5 cm дебело
P7	<b>Говеђе печење, средње печено</b> <sup>1)</sup>	 2; <b>плек за печење</b> Пржите месо неколико минута на врућем тигању. Ставите у апарат.
P8	<b>Говеђе печење, добро печено</b> <sup>1)</sup>	Пржите месо неколико минута на врућем тигању. Ставите у апарат.
P9	<b>Говећи филе, слабо печен</b> <sup>1)</sup>	0,5–1,5 kg; 5–6 cm дебело
P10	<b>Говећи филе, средње печено</b> <sup>1)</sup>	 2; <b>плек за печење</b> Пржите месо неколико минута на врућем тигању. Ставите у апарат.
P11	<b>Говећи филе, печен</b> <sup>1)</sup>	Пржите месо неколико минута на врућем тигању. Ставите у апарат.
P12	<b>Телеће печење</b> (нпр. плећка), 0,8–1,5 kg; 4 cm дебело	 2; посуда за печење на <b>решеткастој полици</b> Додајте течност. Печење покривено.
P13	<b>Свињско печење, врат или плећка</b> , 1,5–2 kg	 1; посуда за печење на <b>решеткастој полици</b> Окрените месо након половине времена кувања.



P14	<b>Дрпана свињетина</b> , 1,5–2 kg <sup>1)</sup>	 2; <b>плек за печење</b> Окрените месо након половине времена кувања да бисте постигли равномерно запецање.
P15	<b>Свињски каре, свеж</b> , 1–1,5 kg; 5–6 cm дебело	 2; посуда за печење на <b>решеткастој полици</b> Пржите месо неколико минута на врућем тигању. Ставите у апарат.
P16	<b>Свињска ребра</b> , 2–3 kg; користите сирова, 2–3 cm танко	 3; <b>дубоки плек</b> Додајте течност да бисте покрили дно посуде. Окрените месо након половине времена кувања.
P17	<b>Јагњећи бут са костима</b> , 1,5–2 kg; 7–9 cm дебело	 2; посуда за печење на <b>плеку за печење</b> Додајте течност. Окрените месо након половине времена кувања.
P18	<b>Цело пиле</b> , 1–1,5 kg; свеже	 2; посуда за печење на <b>плеку за печење</b> Окрените пиле након половине времена кувања да бисте постигли равномерно запецање.
P19	<b>Пола пилета</b> , 0,5–0,8 kg	 3; <b>плек за печење</b>
P20	<b>Пилећа прса</b> , 180–200 g по комаду	 2; посуда за печење на <b>решеткастој полици</b> Пржите месо неколико минута на врућем тигању.
P21	<b>Пилећи батаци, свежи</b>	 3; <b>плек за печење</b> Ако сте прво маринирали пилеће батаци, подесите нижу температуру и кувајте их дуже.
P22	<b>Патка, цела</b> , 2–3 kg	 2; посуда за печење на <b>решеткастој полици</b> Ставите месо на посуду за печење. Окрените патку након половине времена кувања.
P23	<b>Гуска, цела</b> , 4–5 kg	 2; <b>дубоки плек</b> Ставите месо на дубоки плек за печење. Окрените гуску након половине времена кувања.

P24	  2; решеткиста полица	Векна од меса, 1 kg
P25	  2; плех за печење	Цела риба, грилована, 0,5–1 kg по риби Намажите рибу маслацем, омиљеним зачинима и зачинским биљем.
P26	  3; посуда за печење на решеткистој полици	Рибљи филе
P27	 2; $\emptyset$ 28 cm калуп са опругом на решеткистој полици	Колач од сира
P28	 3; плех за печење	Колач од јабука
P29	  2; калуп за питу на решеткистој полици	Тарт од јабука
P30	  1; $\emptyset$ 22 cm калуп за питу на решеткистој полици	Пита с јабукама
P31	 3; дубоки плех	Брауни колачи, 2 kg теста
P32	 3; плех за мафине на решеткистој полици	Мафине
P33	 2; калуп за векну на решеткистој полици	Суви колач
P34	 2; плех за печење	Печени кромпир, 1 kg Користите цео кромпир са кором.
P35	 3; плех за печење обложен папиром за печење	Исечен кромпир, 1 kg Исеците кромпире на комаде.
P36	 3; плех за печење обложен папиром за печење	Гриловано мешано поврће, 1–1,5 kg Исеците поврће на комаде.
P37	 3; плех за печење	Крокети, смрзнати, 0,5 kg
P38	 3; плех за печење	Помфрит, смрзнут, 0,75 kg

P39	  1; посуда за печење на решеткистој полици	Лазанја са месом/поврћем са сувим корама, 1–1,5 kg
P40	  1; посуда за печење на решеткистој полици	Гратинирани кромпир (сиров кромпир), 1–1,5 kg Окрените посуду после половине времена кувања.
P41	  2; плех за печење обложен папиром за печење	Свежа пица, танка
P42	   2; плех за печење обложен папиром за печење	Свежа пица, дебела
P43	  2; плех за печење на решеткистој полици	Киш
P44	  2; плех за печење обложен папиром за печење	Багет / ђабата / бели хлеб, 0,8 kg За бели хлеб је потребно више времена.
P45	  2; плех за печење обложен папиром за печење / калуп за векну на решеткистој полици	Интегрални / ражани / црни хлеб, 1 kg

1) Кување на ниској температури.

## 5.8 Мењање: Подешавања

- Окрените дугме за функције загревања на .
- Окрените командно дугме да бисте изабрали . Притисните **OK**.
- Окрените контролно дугме да бисте изабрали подешавање. Притисните **OK**.
- Окрените командно дугме да бисте подесили вредност. Притисните **OK**.
- Окрените дугме функције загревања на положај за искључивање да бисте изашли из Мени.

## Подмени: Подешавања

	Подешавање	Вредност
01	Доба дана	Промени
02	Осветљеност дисплеја	1 - 5
03	Звукови тастера	1 – бип, 2 – клик, 3 – искључен звук
04	Јачина звучног сигнала	1 - 4
05	Температурни сензор Радња	1 – Аларм и заустављање, 2 – Аларм
06	Тајмер током рада	Укључи/Искључи
07	Светло	Укључи/Искључи
08	Брзо загревање	Укључи/Искључи
09	Подсетник за чишћење	Укључи/Искључи
10	Вај-фај	Укључи/Искључи
11	Аутоматско даљинско управљање	Укључи/Искључи
12	Заборави мрежу	Да/Не
13	Демо режим	Активациони код: 2468
14	Верзија софтвера	Провера
15	Ресетовање свих подешавања	Да/Не

## 5.9 Контролна брава

Ова функција спречава случајну промену функције уређаја.

Када се активира док се уређај користи, закључава командну таблу, обезбеђујући да се тренутна подешавања кувања не сметано наставе.

Када се активира док је уређај искључен, задржава командну таблу закључаном, спречавајући ненамерно укључивање уређаја.

 ОК – притисните и држите да бисте укључили и искључили функцију.

Звучни сигнал.  – трепери 3 пута када је контролна брава укључена. Врата апарата се закључавају.

## 5.10 Прибор



Прибор доступан у зависности од модела.

Скенирајте QR код да бисте проверили како да користите прибор који се испоручује са вашим уређајем. Опционални прибор

можете да наручите посебно. За више информација обратите се локалном добављачу.

Убаците прибор (жичану полицу / плех) између водилица носача полице. Проверите да полица додирује задњи део унутрашњости пећнице и да ножице показују надоле. Мало удубљење на врху повећава безбедност и пружа заштиту од превртања. Руб око полице спречава да посуђе за кување склизне са полице.

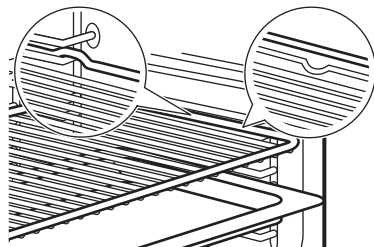

Ако ваш плех има нагиб, поставите га према задњем делу унутрашњости пећнице.

Ако постоји натпис на прибору, уверите се да је окренут према вама.

Ако користите плех са рупицама, ставите плех/посуду испод, да сакупи течности које капљу.

## 5.11 Температурни сензор

То мери температуру унутар хране.

Треба да се подесе две температуре:

- $^{\circ}\text{C}$  – температура пећнице. Треба да буде најмање  $25^{\circ}\text{C}$  виша од температурног температурног сензора.
-  – температура температурног сензора.

1. Подесите функцију кувања и температуру пећнице.
2. Убаците врх сензора за храну у центар најдебљег дела меса или рибе. За касероле, ставите врх температурног сензора тачно у центар, стабилизован

у чврстом састојку. Побрините се да врх не додирује дно посуде за печење.

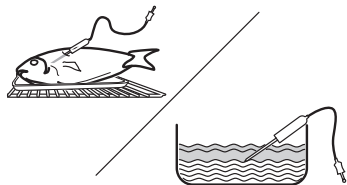

- Прикључите температурни сензор у утичницу која се налази унутар уређаја. Погледајте одељак Опис производа. Дисплеј приказује тренутну температуру температурног сензора.
- Окрените контролно дугме да бисте подесили температуру температурног сензора. Притисните **OK**.

- Када храна достигне подешену температуру, чује се звучни сигнал. Притисните било који симбол да бисте искључили сигнал. Проверите да ли је храна спремна. Продужите време кувања, ако је потребно.

Можете одабрати жељену акцију на крају температурног сензора у подменију: Подешавања.

- Искључите уређај.
- Извучите утикач температурног сензора из утичнице и извадите јело из уређаја.





## 6. НАПОМЕНЕ И САВЕТИ

### 6.1 Препоруке у вези са печењем

Температура и време кувања наведени у табелама су само оријентациони. Они зависе од рецепата, квалитета и количине употребљених састојака. Ако не можете да пронађете подешавања за одређени рецепт, потражите за сличан.





Избројте положаје решетке, почев од оне најближе дну рерне.

**Симболи који се користе у табелама:**





	Врста хране
	Функција кувања
<b>°C</b>	Температуре
	Положај решетке
	Време кувања (мин)
	Додатне информације

### 6.2 Влажно печење уз вентилатор

За постизање најбољих резултата, придржавајте се савета наведених у табели у наставку.

	<b>°C</b>			
Слатке земичке, 16 комада	180	2	20–30	1)





	<b>°C</b>			
Ролнице, 9 комада	180	2	30–40	1)
Пица, замрзнута, 0,35 kg	220	2	10–15	2)
Швајцарски ролат	170	2	25–35	1)
Брауни колач	175	3	25–30	1)
Суфле, 6 комада	200	3	25–30	3)
Корица за флан	180	2	15–25	4)
Сендвич-торта Викторија	170	2	40–50	5)
Поширана риба, 0,3 kg	180	3	20–25	1)
Цела риба, 0,2 kg	180	3	25–35	1)
Рибљи филети, 0,3 kg	180	3	25–30	6)
Поширано месо, 0,25 kg	200	3	35–45	1)
Шашлик, 0,5 kg	200	3	25–30	1)
Колачи, 16 комада	180	2	20–30	1)
Колачи-макарони, 24 комада	180	2	25–35	1)
Мафини, 12 комада	170	2	30–40	1)















	°C			
Славо пециво, 20 комада	180	2	25-30	1)
Кекс од сипкавог теста, 20 комада	150	2	25-35	1)
Тортице, 8 комада	170	2	20-30	1)
Поврће, бланширано, 0,4 kg	180	3	35-45	1)
Вегетаријански омлет	200	3	25-30	6)
Медитеранско поврће, 0,7 kg	180	4	25-30	1)

- 1) Користите плех за печење или посуду за скупљање масноће.
- 2) Користите решеткасту полицу.
- 3) Користите мале керамичке посуде за печење на решеткастој полици.
- 4) Користите плех за флан на решеткастој полици.
- 5) Користите посуду за печење на решеткастој полици.
- 6) Користите плех за пицу на решеткастој полици.

### 6.3 Информације за институте за тестирање

Тестови у складу са IEC 60350-1.

		°C		
Ситни колачи, 20 по плеху				
	3	150 - 170	35 - 40	1)2)

		°C		
	3	140 - 160	35 - 40	1)2)
	2 и 4	130 - 150	45 - 50	1)2)
Пита са јабукама, 2 плеха Ø20 cm				
	2	180	70 - 90	3)
	2	160	70 - 90	3)
Немасна бисквит торта, калуп за тарту Ø 26 cm				
	2	170	40 - 50	3)
	2	170	45 - 50	3)2)
	1 и 3	170	50 - 60	3)2)
Прхки кекс				
	3	140 - 150	20 - 40	1)
	2 и 4	140 - 150	25 - 45	1)
	3	140 - 150	25 - 45	1)
Тост				
	4	макс.	1 - 5	3)2)

- 1) Употребите Плех за печење.
- 2) Предгревајте уређај 10 минута.
- 3) Употребите Решеткасту полицу.

## 7. НЕГА И ЧИШЋЕЊЕ

### 7.1 Напомене у вези са чишћењем

- Користите раствор за чишћење металних површина.
- Користите течено средство за отклањање каменца које препоручује произвођач да уклоните остатке каменца.
- Влага се може кондензовати у уређају или на стакленим панелима врата. Да бисте смањили кондензацију, оставите уређај да ради 10 минута пре кувања. Не складиштите храну у уређају дуже од 20 минута.
- Немојте прати прибор у машини за прање судова.

### 7.2 Уклањање носача решетке



1. Проверите да ли је уређај хладан.
2. Извучите предњи део подршке решетке из бочног зида.
3. Извучите задњи део подршке решетке из бочног зида и уклоните га.
4. Вратите носаче решетки у почетни положај. Поновите кораке обрнутим редоследом.

Ако су достављене телескопске вођице, клинови на њима морају бити окренути ка предњој страни.

### 7.3 Пиролитичко чишћење

Овај програм уклања остатке прљавштине у уређају. Може се користити кад год је потребно да дубински очистите уређај.

Ако су други уређаји инсталирани у исти кухињски елемент, не користите их истовремено кад и ову функцију. То може оштетити пећницу или елемент.

1. Уверите се да је уређај хладан.
2. Извадите сав прибор.
3. Очистите унутрашњост пећнице и унутрашње стакло на вратима топлом водом и меком крпом.
4. Окрените дугме за функције загревања на  да бисте ушли у Мени.
5. Окрените командно дугме да бисте изабрали  и притисните ОК.

Програм чишћења	Трајање
C1 - Благо чишћење	1 h
C2 - Нормално чишћење	1 h 30 min
C3 - Темељно чишћење	2 h 30 min

6. Окрените командно дугме да бисте изабрали програм чишћења и притисните ОК.
7. Притисните ОК да бисте започели чишћење.

Када чишћење почне, врата пећнице се закључавају и лампица се искључује. Немојте покретати функцију ако у потпуности нисте затворили врата пећнице. Док се врата не закључају, дисплеј приказује .



8. Након чишћења, окрените дугме функције загревања на положај „искључено”.
9. Сачекајте да се уређај охлади и врата ће се откључати. Очистите унутрашњост пећнице меком крпом и водом.

### 7.4 Подсетник за чишћење

Када  затрепери на дисплеју након сесије кувања, уређај вас подсећа да га очистите пиролитичким чишћењем. Подсетник можете да искључите у подменију: Подешавања. Погледајте Свакодневна употреба, Промена: Подешавања.

### 7.5 Чишћење паром

Овај поступак чишћења користи пару како би се из пећнице уклониле заостале честице масноће и хране.

1. Уверите се да је уређај хладан.
2. Извадите сав прибор.
3. Очистите унутрашњост пећнице и унутрашње стакло врата сувом меком крпом.
4. Окрените дугме за функције кувања на  да бисте ушли у Мени.
5. Окрените командно дугме да бисте изабрали  и притисните ОК.
6. Окрените командно дугме на C4.
7. Допуните резервоар за воду хладном водом до максималног нивоа (око 350 ml).
8. Притисните ОК. Када почне чишћење, лампа је искључена.

**Трајање:** 30 мин

Када се чишћење заврши, оглашава се звучни сигнал. Уређај се искључује.

9. Сачекајте да се апарат охлади. Сушите унутрашњост меком крпом.

### 7.6 Чишћење резервоара за воду

Овај поступак чишћења уклања и спречава накупљање наслага калцијума у систему за пару.

1. Испразните резервоар за воду. Погледајте Свакодневна употреба, Пражњење резервоара за воду.
2. У резервоар за воду сипајте 250 ml течног средства за уклањање каменца које препоручује произвођач.
3. Сачекајте 60 мин. Испразните резервоар за воду.
4. Сипајте 350 ml воде у резервоар за воду да исперете резервоар. Испразните резервоар за воду.
5. Очистите одводну цев топлом водом и благим детерџентом.

Учесталост уклањања каменца зависи од тврдоће воде и учесталости кувања на пари.

Обратите се локалном водоводу да бисте проверили ниво тврдоће воде.

Тврдоћа воде (°fH)	Употреба паре	Очистите резервоар за воду на сваких (месеци):
0 - 15 (меко до средње)	Често (≥1 пут недељно)	12
	Ретко (≤1 пут месечно)	24
≥16 (тврдо до веома тврдо)	Често (≥1 пут недељно)	6
	Ретко (≤1 пут месечно)	12

## 7.7 Скидање и постављање врата

Врата пећнице и унутрашње стаклене плоче можете да уклоните да бисте их очистили. Немојте да користите уређај без стаклених плоча.

1. Потпуно отворите врата и ухватите обе шарке.
2. Подигните и повуците бравице док не кликну.

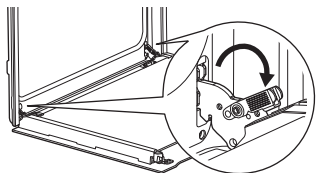

3. Затворите врата пећнице до пола, до првог отвореног положаја. Затим подигните и повуците да бисте уклонили врата из лежишта.

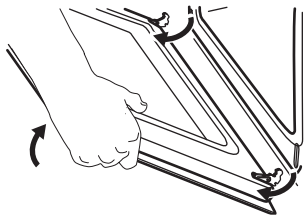

4. Врата поставите на меку крпу на стабилној површини.
5. Држите оквир врата **A** на горњој ивици врата са две стране и притисните ка унутра да бисте отпустили стезну заптивку.

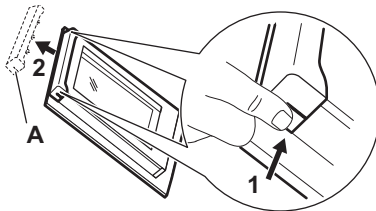

6. Повуците оквир врата напред да бисте га уклонили.
7. Ухватите стаклене плоче за горњу ивицу и једну по једну их извучите нагоре из вођице. Уверите се да су стаклене плоче исклизнуле до краја из носача.

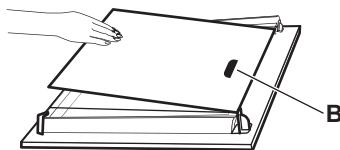

8. Очистите стаклену плочу водом и сапуницом. Пажљиво осушите стаклене плоче. Не перите стаклене плоче у машини за прање судова.
9. Након чишћења, поставите стаклене плоче и врата пећнице.

Водите рачуна да стаклене плоче вратите одговарајућим редоследом. Проверите да ли има симбола/штампе са стране стаклене плоче. Зона штампања **B** (ако постоји) мора бити окренута према унутрашњости пећнице. Ако су врата исправно постављена, чућете клик приликом затварања бравица.

## 7.8 Замена лампе

Искључите уређај са мреже и сачекајте да се охлади.

Замените сијалицу одговарајућом сијалицом која је отпорна на температуре до 300 °C.

### Задња сијалица

1. Окрените стаклени поклопац да бисте га уклонили.
2. Очистите стаклени поклопац.
3. Замените сијалицу.
4. Поставите стаклени поклопац.

## 8. РЕШАВАЊЕ ПРОБЛЕМА

Уколико не можете сами да пронађете решење проблема, обратите се продавцу или овлашћеном сервисном центру. Детаљи о сервису су на плочици са техничким карактеристикама, која се налази на предњем оквиру. Она се види када отворите врата. Не уклањајте плочицу са техничким карактеристикама.

Ако се на дисплеју прикаже код грешке који није у овој табели, искључите и укључите кућни осигурач да бисте поново покренули уређај. Ако се код грешке поново појави, обратите се овлашћеном сервисном центру.

**Не можете да активирате или користите уређај.** – Уређај није повезан са електричним напајањем или је неправилно подешен.

**Уређај се не загрева.**

- Врата нису правилно затворена.
- Контролна брава је активиран.
- Функција аутоматског искључивања је активирана.

**Лампица не ради.** – Сијалица је прегорела. Замените лампицу.

**Лампица је искључена.** – Влажно печење уз вентилатор – је активиран.

**Температурни сензор не ради.** – Утикач Температурни сензор није до краја уметнут у утичницу.

**Вода цури из отвора за пару.** – У резервоару за воду има превише воде. Погледајте Свакодневна употреба, Пражњење резервоара за воду.

☐ **Индикатор да је резервоар за воду празан светли.** – У резервоару нема воде. Напуни резервоар за воду. Ако индикатор и даље светли, погледајте Нега и чишћење, Чишћење резервоара за воду.

**Купање на пару не ради.** – Има остатка каменца у отвору за пару – Чишћење резервоара за воду (погледајте Нега и чишћење) или ако нема воде у резервоару – напуните резервоар за воду.

**Пражњење резервоара за воду траје дуже од три минута или вода цури из отвора за пару.** – Има остатка каменца у резервоару за воду. Погледајте Нега и чишћење, Чишћење резервоара за воду.

**Дисплеј показује "00:00".** – Дошло је до нестанка струје. Подесите доба дана.

**Err C2** – Укључите до краја Температурни сензор у утичницу.

**Err C3** – Затворите врата. Искључите и укључите уређај. Проверите да ли је брава на вратима покварена.

**Err F102** – Затворите врата. Проверите да ли је брава на вратима покварена.

## 9. ENERGETSKA EFIKASNOST

### 9.1 Лист информација о производу и информације о производу у складу са (ЕУ) бр. 65/2014 и (ЕУ) бр. 66/2014

Назив добављача	AEG
Идентификациона модела	NBR6P511SB 949494923 NBR6P531SB 949494870 NBR6P531SB 949494946 OR6PB51WSB 949494949 TR6PB511SB 949494924 TR6PB52XSB 949494947 TR6PB531SB 949494948 TR6PB531SB 949494951 TR6PB531SB 949494916 V7PBR521SB 949494943

Индекс енергетске ефикасности	61.2
Класа енергетске ефикасности	A++
Потрошња енергије са стандардним пуњењем, уобичајен режим	0.93 kWh/циклицу
Потрошња енергије са стандардним пуњењем, режим са форсирањем вентилатора	0.52 kWh/циклицу
Број шупљина у пећници	1
Извор топлоте	Електрична струја

Запремина	72 l
Тип рерне	Уградна пећница
Маса	NBR6P511SB 32,9 kg
	NBR6P531SB 34.2 kg
	NBR6P531SB 33.8 kg
	OR6PB51WSB 33.1 kg
	TR6PB511SB 32.6 kg
	TR6PB52XSB 34.2 kg
	TR6PB531SB 33.9 kg
	TR6PB531SB 33,0 kg
	TR6PB531SB 33,0 kg
	V7PBR521SB 32,9 kg

Уређај је тестиран према: EN IEC 60350-1.

## 9.2 Захтеви за информације према (ЕУ) бр. 2023/826

Потрошња енергије у режиму приправности	0,8 W
Потрошња енергије у мрежном режиму приправности	2,0 W
Максимално време потребно да опрема аутоматски достигне применљиви режим мале снаге	20 мин

Уређај је тестиран према: EN 50564, EN 63474.

Упутства о томе како да активирате и деактивирате повезивање са бежичном мрежом потражите у Пре прве употребе.

## 9.3 Савети за уштеду енергије

- Држите врата затворена током кувања и избегавајте често отварање.
- Одржавајте заптивку врата чистом и постарајте се да буде добро причвршћена на свом месту.
- Користите металне или тамне, нерелефне посуде.

- Прескочите предгревање ако није потребно.
- Сведите на минимум паузе између печења више јела.
- Када је могуће, користите функције кувања са вентилатором да бисте уштедели енергију (само на одабраним моделима).
- Користите преосталу топлоту да одржите храну топло. Смањите температуру уређаја на минимум 3–10 мин пре краја кувања.
- Искључите лампицу током кувања ако није потребна.
- Влажно печење уз вентилатор (само за одабране моделе) – ова функција је коришћена за усклађивање са класом енергетске ефикасности и захтевима екодизајна (у складу са стандардима EU 65/2014 и EU 66/2014). Тестови у складу са: IEC/EN 60350-1. Врата пећнице треба да буду затворена током кувања како функција не би била прекидана и како би пећница радила на највишем могућем степену енергетске ефикасности. Када користите ову функцију, лампица се аутоматски искључује. Код неких модела потребно је 30 сек.
- Када је могуће, искључите Вај-фај ради уштеде енергије. Погледајте одељак Пре прве употребе.
- Аутоматско искључивање – из безбедносних разлога, ако је функција кувања активна и никаква подешавања нису промењена, уређај ће се аутоматски искључити након одређеног временског периода. Да бисте дуже користили функцију кувања, подесите време кувања. Аутоматско искључивање не важи за функцију Време одложеног старта или када је лампица упалена.
  - 12,5 ч: 30-115 °C
  - 8,5 ч: 120-195 °C
  - 5,5 ч: 200-245 °C
  - 3 ч: 250-максимум °C

## 10. ЕКОЛОШКА ПИТАЊА

Рециклирајте материјале означене симболом . Ставите амбалажу у одговарајуће контејнере да бисте је рециклирали. Помозите у заштити животне средине и људског здравља рециклирањем отпада који по-

тиче од електричних и електронских уређаја. Не одлажите уређаје означене симболом  заједно са кућним отпадом. Однесите производ локалној служби за реци-

клажу или се обратите локалној администрацији.

1. VARNOSTNE INFORMACIJE.....	39	6. NAMIGI IN NASVETI.....	50
2. VARNOSTNA NAVODILA.....	40	7. SKRB IN ČIŠČENJE.....	51
3. OPIS IZDELKA.....	43	8. ODPRAVLJANJE TEŽAV.....	53
4. PRED PRVO UPORABO.....	44	9. ENERGIJSKA UČINKOVITOST.....	54
5. DNEVNA UPORABA.....	45	10. SKRB ZA OKOLJE.....	55

## 1. ⚠ VARNOSTNE INFORMACIJE

Pred namestitvijo in uporabo naprave natančno preberite priložena navodila. Proizvajalec ni odgovoren za poškodbe ali škodo, nastalo zaradi nepravilne namestitve ali uporabe. Navodila vedno shranite na varnem in dostopnem mestu za poznejšo uporabo.

### 1.1 Varnost otrok in ranljivih oseb

- To napravo lahko otroci od osmega leta naprej ter osebe z zmanjšanimi telesnimi, čutnimi ali razumskimi sposobnostmi ali s pomanjkanjem izkušenj ter znanja uporabljajo le pod nadzorom ali če so dobile ustrezna navodila glede varne uporabe naprave in če se zavedajo nevarnosti, ki obstajajo. Otroci, mlajši od osem (8) let, ter osebe z visoko stopnjo invalidnosti se ne smejo približevati napra-

vi, če niso pod nenehnim nadzorom.

- Otroci morajo biti pod nadzorom, da se ne igrajo z napravo in mobilnimi napravami z aplikacijo.
- Embalažo hranite izven dosega otrok in jo pravilno zavrzite.
- OPOZORILO: Naprava in dostopni deli med uporabo postanejo vroči. Med uporabo in hlajenjem naj bodo otroci in hišni ljubljenci stran od naprave.
- Aktivirajte varovalko za otroke, če je na voljo.
- Otroci ne smejo čistiti ali vzdrževati naprave brez nadzora.

### 1.2 Splošna varnost

- Ta naprava je namenjena le kuhanju.
- Ta naprava je namenjena zgolj uporabi v gospodinjstvu v notranjem okolju.

- Ta naprava se lahko uporablja v pisarnah, hotelskih sobah, sobah motelov, kjer nudijo prenočišča z zajtrkom, kmečkih turizmih in drugih podobnih nastanitvenih objektih, kjer takšna uporaba ne presega (povprečnih) ravni domače uporabe.
- Ne uporabljajte, preden jo namestite v vgrajeno strukturo.
- Pred vzdrževalnimi deli napravo odklopite iz napajanja.
- Če je napajalni kabel poškodovan, ga mora zamenjati proizvajalec, pooblaščen servisni center ali druga strokovno usposobljena oseba, da se izognete nevarnosti električnega udara.
- **OPOZORILO:** Zagotovite, da je naprava izključena, preden zamenjate žarnico, da preprečite možnost električnega udara.
- **OPOZORILO:** Naprava in dostopni deli med uporabo postanejo vroči. Pazite, da se ne dotaknete grelcev ali površine naprave.
- Vedno si nadenite zaščitne rokavice, ko opremo in pekače jemljete iz ali jih nameščate v pečico.
- Uporabite samo tipalo za jedi (sondo za meso), priporočljivo za to napravo.
- Če želite odstraniti nosilce za rešetke, najprej potegnite sprednji del nosilca rešetke, nato pa še zadnji del, stran od bočnih sten. Nosilce rešetk namestite v obratnem zaporedju.
- Za čiščenje naprave ne uporabljajte parnega čistilnika.
- Za čiščenje steklenih vrat ne uporabljajte grobih čistilnih sredstev ali ostrega kovinskega strgala, da ne poškodujete stekla.
- Pred pirolitičnim čiščenjem iz notranjosti naprave odstranite vso opremo in odvečno razlito olje ali maščobne obloge.

## 2. VARNOSTNA NAVODILA

### 2.1 Namestitev



#### **UPOZORNENIE!**

To napravo lahko namesti le strokovno usposobljena oseba.

- Odstranite vso embalažo.
- Ne nameščajte ali uporabljajte poškodovane naprave.
- Upoštevajte navodila za namestitev, ki so na voljo na našem spletnem mestu.

- Pri premikanju naprave bodite previdni, ker je težka. Vedno uporabljajte zaščitne rokavice in zaprto obutev.
- Naprave ne vlecite za ročaj.
- Napravo namestite na varno in primerno mesto, ki ustreza zahtevam za namestitvev.
- Upošteвайте predpisano najmanjšo razdaljo do drugih naprav in enot.
- Pred namestitvijo naprave se prepričajte, da je poravnana in da se vrata neovirano odpirajo.
- Naprava je opremljena z električnim hladilnim sistemom. Za krmiljenje slednjega je potrebno električno napajanje.

## 2.2 Električne povezave

### UPOZORNENIE!

Nevarnost požara in električnega udara.

- Električno priključitev mora opraviti usposobljen električar.
- Preverite, ali so parametri s ploščice za tehnične navedbe združljivi z električno napetostjo omrežja.
- Naprava mora biti ozemljena. Vedno uporabljajte pravilno nameščeno vtičnico z zaščito pred električnim udarom.
- Ne uporabljajte razdelilnikov in podaljškov.
- Izogibajte se poškodbam omrežnega vtiča in kabla. Če je potrebna zamenjava, jo mora opraviti naš pooblaščen servisni center.
- Ne dopustite, da se napajalni kabli dotikajo ali približujejo vratom aparata ali niši pod njim, zlasti ko je aparat v delovanju ali so vrata vroča.
- Zaščita pred udarci pri delih pod napetostjo in izoliranih delih mora biti pritrjena tako, da je ni mogoče odstraniti brez orodja.
- Vtič vtaknite v vtičnico šele ob koncu postopka nameščanja. Po namestitvi poskrbite za dostop do vtičnice.
- Če je omrežna vtičnica razrahljana, vanjo ne priključite omrežnega vtiča.
- Ne odklapljajte naprave tako, da potegneta za napajalni kabel. Vedno povlecite za omrežni vtič.
- Vedno uporabljajte ustrezne izolacijske naprave: zaščita pred izklopi, varovalke (navojne varovalke, odstranjene iz nosilca), odklopniki za ozemljitveni uhajavi tok in kontaktorji.
- Električna napeljava mora imeti izolacijsko napravo, ki odklopi napravo od omrežja na vseh stikalih, z odprtino kontakta vsaj 3 mm.

- Preden vtaknete vtič v vtičnico, povsem zaprite vrata naprave.
- Ta naprava je dobavljena z vtičem in napajalnim kablom.

### Vrste kablov, ki so primerni za priključitev ali zamenjavo za Evropo:

H07 RN-F, H05 RN-F, H05 RRF, H05 VV-F, H05 V2V2-F (T90), H05 BB-F

Za presek kabla si oglejte skupno moč na ploščici za tehnične navedbe. Ogledate si lahko tudi preglednico:

Skupna moč (W)	Presek kabla (mm <sup>2</sup> )
maksimalno 1,380	3x0.75
maksimalno 2,300	3x1
maksimalno 3,680	3x1.5

Ozemljitveni kabel (zeleni/rumeni kabel) mora biti 2 cm daljši od rjave faze in modrih nevtralnih kablov

## 2.3 Uporaba

### UPOZORNENIE!

Nevarnost poškodbe, opeklin in električnega udara ali eksplozije.

- Ne spreminjajte specifikacij te naprave.
- Prepričajte se, da prezračevalne odprtine niso blokirane.
- Naprave med delovanjem ne puščajte brez nadzora.
- Po vsaki uporabi izklopite napravo.
- Bodite previdni pri odpiranju vrat naprave med delovanjem, saj se lahko sprostijo vroč zrak in vnetljive mešanice alkoholnih sestavin.
- Naprave se ne dotikajte z mokrimi rokami, ali kadar je v stiku z vodo.
- Ne pritiskajte odprtih vrat.
- Naprave ne uporabljajte kot delovno površino ali površino za odlaganje.
- Ko so vrata odprta, se izogibajte iskram in odprtemu ognju v bližini aparata.
- Za konzerviranje uporabljajte samo odobreno steklo in kozarce.
- V bližini naprave ne postavljajte vnetljivih snovi.
- Gesla za brezžično povezavo Wi-Fi ne razkrijte nikomur.

### UPOZORNENIE!

Obstaja nevarnost škode na napravi.

- Za preprečevanje poškodb ali razbarvanja emajla:
  - ne postavljajte posode za peko ali predmetov neposredno na dno pečice.
  - aluminijaste folije ne postavljajte neposredno na dno pečice.
  - Ne smete postaviti vode neposredno v vročo napravo.
  - po kuhanju ne puščajte vlažne posode in jedi v napravi.
  - bodite previdni pri odstranjevanju ali namestitvi dodatkov.
- Razbarvanje emajla ali nerjavečega jekla ne vpliva na delovanje naprave.
- Za vlažne torte uporabite globoko posodo, saj lahko sadni sokovi povzročijo trajne madeže.
- Vedno kuhajte z zaprtimi vrati naprave.
- Če je naprava nameščena za pohištvno ploščo, med uporabo ali dokler se naprava popolnoma ne ohladi, plošče ne zapirajte, da preprečite poškodbe zaradi toplote in vlage.
- Obvestilo o žarnici/-ah v notranjosti tega izdelka in o rezervnih žarnicah, ki se prodajajo ločeno: Te žarnice so izdelane, da prenesejo skrajno zahtevne razmere v gospodinjstvih napravah, kot so temperatura, vibracije, vlaga; ali so izdelane za signalizacijo, da je naprava vklopljena. Niso namenjene za uporabo v drugih napravah in niso primerne za sobno razsvetljavo v gospodinjstvu.
- Ta izdelek vsebuje svetlobni vir razreda energijske učinkovitosti G.
- Uporabite samo žarnice z enakimi specifikacijami.
- Za popravilo naprave se obrnite na pooblaščen servisni center. Uporabite samo originalne rezervne dele.

## 2.4 Vzdrževanje in čiščenje

### UPOZORNENIE!

Nevarnost telesnih poškodb, požara ali škode na napravi.

- Pred vzdrževanjem izklopite in izključite napravo iz električnega omrežja.
- Prepričajte se, da je naprava hladna, da preprečite razbitje stekla. Če so steklene plošče vrat poškodovane, se za zamenjavo obrnite na pooblaščen servisni center.
- Pri odstranjevanju vrat z naprave bodite previdni.
- Po vsaki uporabi očistite in posušite napravo, njeno notranjost in dodatke, da

preprečite kondenzacijo pare, korozijo in obrabo površine.

- Redno preverjajte izdelek glede znakov poslabšanja, zaradi katerih je neprimeren za stik z živili, kot so razpoke, pretisni omoti, razslojevanje, krčenje, lepljivost, korozija ali druge vidne spremembe teksture ali videza. Upoštevajte navodila za čiščenje in nego, da preprečite poškodovanje.
- Za čiščenje naprave in dodatne opreme uporabite krpo iz mikrovlaknen, toplo vodo in nevtralne detergente. Ne uporabljajte abrazivnih izdelkov, gobic, topil, ostrih robov ali kovinskih predmetov.
- Pri uporabi razpršila za pečico upoštevajte varnostna navodila na embalaži.

### Pirolitično čiščenje

- Preberite vsa navodila za pirolitično čiščenje
- Pred izvedbo pirolitičnega čiščenja in začetnega segrevanja pred uporabo iz notranjosti pečice odstranite:
  - vse ostanke hrane, razlito olje ali maščobne obloge.
  - vsi odstranljivi predmeti (vključno s policami, stranskimi nosilci itd., ki so priloženi napravi), še posebej lonci s prevleko proti prijetanju, ponve, pekači, pripomočki itd.
- Med pirolitičnim čiščenjem naj se otroci ne približujejo napravi, saj se ta zelo segreje in iz sprednjih odprtih uhaja vroč zrak.
- Pirolitično čiščenje sprošča hlape iz ostankov kuhanja in gradbenih materialov. Med in po začetnem predgrevanju in pirolitičnem čiščenju zagotovite dobro prezračevanje.
- Med in po pirolitičnem čiščenju ne polijte ali nalivajte vode na vrata pečice, da ne poškodujete steklenih plošč.
- Hlapi, ki se sproščajo iz pirolitičnih pečic/ostankov hrane, kot je opisano, niso škodljivi za ljudi, vključno z otroki ali osebami z zdravstvenimi težavami.
- Med pirolitičnim čiščenjem in začetnim predgrevanjem ter po tem poskrbite, da se hišni ljubljenci ne zadržujejo v bližini naprave. Majhni hišni ljubljenci (še posebej ptice in plazilci) so lahko zelo občutljivi na temperature spremembe in izpust hlapov.
- Nelepljive površine na loncih, ponvah, pladnjih in pripomočkih se lahko poškodujejo zaradi visokotemperaturnega pirolitičnega čiščenja in lahko sproščajo škodljive hlape v nizki koncentraciji.

## Kuhanje s paro

- Sproščena para lahko povzroči opekline:
  - Med pripravo jedi s paro ne odpirajte vrat naprave.
  - Po kuhanju na pari previdno odprite vrata naprave.

## 2.5 Odlaganje

### ⚠ UPOZORNENIE!

Nevarnost poškodbe ali zadužitve.

- Za informacije o pravilnem odlaganju naprave se obrnite na občinsko upravo.
- Napravo izkjučite iz električnega omrežja, nato odrežite in zavržite električni kabel.

## 3. OPIS IZDELKA

### 3.1 Splošni pregled

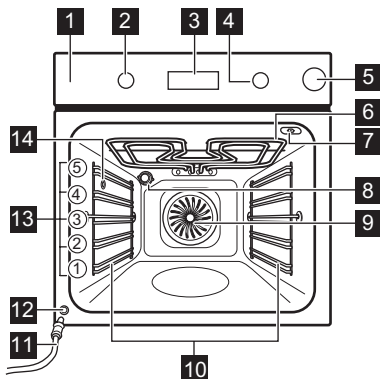

- 1 Nadzorna plošča
- 2 Gumb za funkcije kuhanja
- 3 Prikazovalnik
- 4 Upravljalni gumb
- 5 Posoda za vodo
- 6 Grelnik
- 7 Vtičnica za tipalo za jedi
- 8 Žarnica
- 9 Ventilator
- 10 Nosilec police, odstranljiv
- 11 Odtočna cev
- 12 Ventil za odvod vode
- 13 Položaji polic
- 14 Izhod za paro

### 3.2 Nadzorna plošča

	Pritisnite za nastavitev funkcij timerja.
	Pritisnite in držite za nastavitev funkcije: Hitro segrevanje.
	Pritisnite in držite za vklop in izklop luči naprave.
	Pritisnite za nastavitev temperature jedra hrane z: Sonda za hrano
OK	Pritisnite za potrditev izbire.

### Indikatorji prikazovalnika

	Naprava je zaklenjena.
	Podmeni: Kuharski pomočnik.
	Podmeni: Čiščenje.
	Podmeni: Nastavitve
	Hitro segrevanje pečice je vklopljena.
	Predal za vodo je prazen. Napolnite posodo.
	Posoda za vodo je napolnjena do polovice.
	Posoda za vodo je polna.
	Kuhanje v sopari je vklopljeno.
	Sonda za hrano je vklopljena.
	Odštevalna ura je vklopljena.



Čas priprave je vklopljena.



Čas zakasnenega vklopa je vklopljena.



Čas delovanja je vklopljena.



Wi-Fi je vklopljena.



Daljinsko upravljanje je vklopljena.

Vrstica poteka - vizualno prikazuje, kdaj naprava doseže nastavljeno temperaturo ali kdaj se čas kuhanja izteče.

### Za vklop naprave:

1. Pritisnite gumb. Gumbi se izvlečejo (samo pri izbranih modelih).
2. Obrnite gumb za funkcije pečice, da izberete funkcijo.
3. Obrnite upravljalni gumb, da prilagodite nastavitve.

Za izklop naprave: gumb za funkcije pečice obrnite v položaj za izklop 0.

## 4. PRED PRVO UPORABO

### 4.1 Nastavitev časa

Po prvi priključitvi na omrežno napetost počakajte, da se na prikazovalniku prikažeta: "00:00" ali "12:00" (odvisno od modela).

1. Obrnite upravljalni gumb, da nastavite čas.
2. Pritisnite OK.

### 4.2 Začetno predgrevanje in čiščenje

1. Prazno napravo predhodno segrejte, da odstranite neprijetne vonjave. Prostor prezračite.
2. Odstranite vso dodatno opremo in nosilce rešetk.
3. Vsako funkcijo nastavite na najvišjo temperaturo in pustite, da naprava deluje določen čas: 1 h, 15 min, 15 min. Glejte razdelek Dnevna uporaba.
4. Izklopite napravo in pustite, da se ohladi.
5. Očistite s krpo iz mikrovlaknen, toplo vodo in blagim čistilnim sredstvom. Zamenjajte dodatno opremo in nosilce rešetk.

### 4.3 Brezžična povezava

Za povezavo naprave potrebujete:

- brezžično omrežje z internetno povezavo,
- Mobilna naprava, povezana z istim brezžičnim omrežjem.

1. Za prenos aplikacije skenirajte QR kodo, ki se nahaja na hrbtni strani navodil za uporabo. Aplikacijo si lahko prenesete tudi neposredno iz trgovine z aplikacijami.

2. Upoštevajte navodila za uporabo aplikacije.
3. Obrnite gumb za funkcije kuhanja, da izberete .
4. Obrnite krmilni gumb, da izberete / Wi-Fi. Vključite ali izklopite ga. Glejte Dnevna uporaba, Spreminjanje: Nastavitvami.

Wi-Fi je vklopljeno kot privzeto. Glejte Energijska učinkovitost, Nasveti za varčevanje z energijo.

Iz varnostnih razlogov se daljinsko upravljanje samodejno izklopi po 24 h. Po potrebi ponovite namestitve.

Frekvenca	2.4 GHz WLAN 2400 - 2483.5 MHz
Protokol	IEEE 802.11b DSSS, 802.11g/n OFDM
Najv. moč	EIRP < 20 dBm (100 mW)
Modul Wi-Fi	NIUS-50

### 4.4 Licence za programsko opremo









Programska oprema v tem izdelku vsebuje komponente, ki temeljijo na brezplačni in odprtokodni programski opremi. AEG priznava prispevke odprtokodne programske in robotske skupnosti k razvojnemu projektu.

Za dostop do odprte kode teh brezplačnih in odprtokodnih komponent programske opreme, katerih pogoje za licenco je treba objaviti, in za ogled popolnih informacij o njihovih av-

torskih pravicah ter veljavnih pogojih za licenco obiščite: <http://aeg.opensoftwarerepository.com> (mapa NIUS).

## 5. DNEVNA UPORABA

### 5.1 Funkcije kuhanja

	<b>Vroči zrak:</b> Enakomerno pečenje, mehko, sušenje
	<b>Gretje zgoraj/spodaj:</b> Tradicionalna peka
	<b>Vlaga nizka</b> (Funkcija s paro): Meso, perutnino, jedi iz pečice in mesni zvitki.
	<b>Zamrznjene jedi:</b> Ocvrti krompir, pečeni krompir v oblicah, spomladanski zvitki
	<b>Funkcija pica</b> (funkcija pare do 230°C) : Peka pizze
	<b>Gretje spodaj:</b> Peka peciva
	<b>Vlažno pečenje:</b> Pečenje
	<b>Žar:</b> Popekanje, pečenje na žaru
	<b>Infra pečenje:</b> Pečenje mesa, popekanje

Luč lahko med nekaterimi funkcijami pečice pri temperaturi, nižji od 80°C, samodejno ugasne.

### 5.2 Nastavitev: Funkcije pečice

1. Obrnite gumb za funkcije pečice, da izberete funkcijo pečice.
2. Obrnite upravljalni gumb, da nastavite temperaturo.

» Hitro segrevanje pečice - pritisnite in držite, da skrajšate čas segrevanja. Na voljo je za nekatere funkcije pečice. Ventilator se lahko vklopi samodejno.

### 5.3 Časovnik

1. Z vrtenjem gumbov izberite funkcijo pečenja in po potrebi nastavite temperaturo.
2. Pritisnite  dokler se na zaslonu ne prikaže zelena funkcija časovnika:

 **Odštevalna ura:** Za nastavitev odštevanja. Ko se programska ura izteče, se oglasi zvočni signal.



**Čas priprave:** Za nastavitev odštevanja. Ko časovnik konča, se oglasi signal in kuhanje se ustavi.





**Čas zakasnjenegega vklopa:** Za zamik začetka in/ali konca pečenja. Ko časovnik konča, se oglasi signal in kuhanje se ustavi.

3. Obrnite upravljalni gumb, da nastavite čas.
4. Pritisnite OK.
5. Ko čas poteče, pritisnite OK in po potrebi obrnite gumbe v položaj za izklop.

### 5.4 Kuhanje s paro

1. Pritisnite na rezervoar za vodo, da ga odprete.
2. Posodo za vodo napolnite s hladno vodo iz pipe do najvišjega nivoja. Ne uporabljajte drugih tekočin.

Pazite, da ne prekoračite največje zmogljive količine parnega sistema (približno 350ml ko je prazen). Če je posoda polna, se na zaslonu prikaže

3. Posodo za vodo potisnite v prvotni položaj.
4. Kuhanje na pari lahko nastavite na dva načina:
  - Obrnite gumb za funkcije kuhanja, da izberete  in obrnite upravljalni gumb, da nastavite temperaturo.
  - Obrnite gumb za funkcije kuhanja na  in obrnite upravljalni gumb, da izberete  Pritisnite OK. Z vrtljivim gumbom izberite funkcijo (S1 - S...) in po potrebi nastavite temperaturo. Dvakrat pritisnite OK
5. Preden vanjo vstavite živilo, napravo segrejte. Med kuhanjem napolnite posodo za vodo, če indikator posode za vodo kaže, da je posoda prazna.
6. Ko je kuhanje končano, obrnite gumb za izbiro funkcij v položaj za izklop, da izklopite napravo. Previdno odprite vrata. Sproščena vlaga lahko povzroči opekline.

- Po vsakem kuhanju na pari vedno izpraznite posodo za vodo, da preprečite nabiranje vodnega kamna in okvare, kot je razlitje vode iz izpusta za paro. Počakajte vsaj 60min pred praznjenjem.

### Podmeni: Kuhanje s paro

Funkcija	Opis
S1 AirFry Plus	Združuje paro in cvrtje na zraku za hrustljave, sočne in zdrave obroke.
S2 Pogrevanje s paro	Ta funkcija nežno pogreje ostanke hrane s paro (110–130°C - vlažno pogrevanje, 130–200°C - bolj hrustljivo pogrevanje).
S3 Peka kruha	Za peko kruha.

## 5.5 Praznjenje posode za vodo

### Indikator posode za vodo

<input type="checkbox"/>	Posoda je polna.
<input type="checkbox"/>	Posoda je napolnjena do polovice.
<input type="checkbox"/>	Posoda je prazna. Napolnite posodo.

- Izklopite napravo in se prepričajte, da je hladna.
- Odočno cev **C** priključite na ventil za odvod **A** skozi priključek **B**.

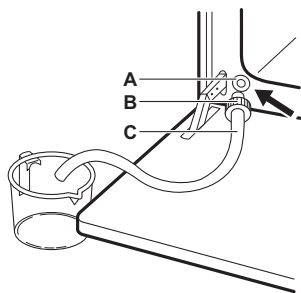

- Držite konec cevi pod ravnjo **A** in večkrat pritisnite **B**, da pobere preostalo vodo.
- Odstranite **C** in **B** ter posušite notranjost pečice z mehko gobico.

### 5.6

Odprite Meni za dostop do kuharskega pomočnika in nastavitvev.

- Obrnite gumb za funkcije kuhanja, da izberete

Na zaslonu se prikaže , , , .

- Obrnite upravljalni gumb in izberite ikono za vstop v podmeni. Pritisnite **OK**.

## 5.7 Nastavitev: Kuharski pomočnik



Podmeni Kuharski pomočnik je sestavljen iz programov, ki so zasnovani za določene jedi. Programi se zaženejo z ustrezno nastavitvijo. Med kuhanjem lahko spremenite čas in temperaturo.







































- Obrnite gumb za funkcije pečice, da izberete
- Obrnite upravljalni gumb, da izberete . Pritisnite **OK**.
- Obrnite upravljalni gumb, da izberete jed (P1 - P... ). Pritisnite **OK**.
- Živila položite v napravo. Pritisnite **OK**.
- Ko se funkcija konča, preverite, ali je hrana pripravljena. Po potrebi podaljšajte čas kuhanja.

### Podmeni: Kuharski pomočnik

Legenda	
	Sonda za meso mora biti povezana za uporabo funkcije. Glejte razdelek Sonda za hrano.
	Napolnite predal za vodo z vodo za pripravo na pari.
	Preden začnete peči, predhodno ogrejte aparat.
	Višina rešetke. Glejte razdelek Opis izdelka.

Na prikazovalniku se prikaže **P** in številka jedi, ki jo lahko preverite v razpredelnici.

<b>P1</b>	<b>Goveja pečenka, manj pečena</b>	1–1,5 kg; debeline 4–5 cm
<b>P2</b>	<b>Goveja pečenka, srednje pečena</b>	2; pekač Nekaj minut pražite meso v vroči posodi. Vstavite v aparat.
<b>P3</b>	<b>Goveja pečenka, bolj pečena</b>	

P4	<b>Zrezek, srednje pečen</b> , 180–220 g na kos; debeline 3 cm   3; pekač na mreži za pečenje Nekaj minut pražite meso v vroči posodi. Vstavite v aparat.	P16	<b>Svinjska rebrca</b> , 2–3 kg; uporabite surove, debeline 2–3 cm  3; <b>globok pekač</b> Dodajte tekočino, da prekrijete spodnji del jedi. Po polovici časa pečenja meso obrnite.
P5	<b>Pečena/dušena govedina</b> (bržola, debela potrebušina), 1,5–2 kg   2; posoda za pečenje na mreži za pečenje Nekaj minut pražite meso v vroči posodi. Dodajte tekočino. Vstavite v aparat.	P17	<b>Jagnječje stegno s kostmi</b> , 1,5–2 kg; debeline 7–9 cm   2; posoda za pečenje na pekaču Dodajte tekočino. Po polovici časa pečenja meso obrnite.
P6	<b>Goveja pečenka, manj pečena<sup>1)</sup></b> 1–1,5 kg; debeline 4–5 cm	P18	<b>Cel piščanec</b> , 1–1,5 kg; svež   2; globoka posoda na pekaču Po polovici časa pečenja piščanca obrnite, da se enakomerno zapeče.
P7	<b>Goveja pečenka, srednje pečena<sup>1)</sup></b>   2; <b>pekač</b> Nekaj minut pražite meso v vroči posodi. Vstavite v aparat.	P19	<b>Polovica piščanca</b> , 0,5–0,8 kg   3; <b>pekač</b>
P8	<b>Goveja pečenka, bolj pečena<sup>1)</sup></b>	P20	<b>Piščančje prsi</b> , 180–200 g na kos   2; globoka posoda na mreži za pečenje Nekaj minut pražite meso v vroči posodi.
P9	<b>Goveji file, manj pečen<sup>1)</sup></b> 0,5–1,5 kg; debeline 5–6 cm	P21	<b>Piščančja bedra, sveža</b>   3; <b>pekač</b> Če ste piščančja bedra marinirali, nastavite nižjo temperaturo in jih pecite dlje.
P10	<b>Goveji file, srednje pečen<sup>1)</sup></b>   2; <b>pekač</b> Nekaj minut pražite meso v vroči posodi. Vstavite v aparat.	P22	<b>Raca, cela</b> , 2–3 kg   2; posoda za pečenje na mreži za pečenje Postavite meso v posodo za pečenje. Po polovici časa pečenja raco obrnite.
P11	<b>Goveji file, bolj pečen<sup>1)</sup></b>	P23	<b>Gos, cela</b> , 4–5 kg   2; <b>globok pekač</b> Postavite meso na globok pekač. Po polovici časa pečenja gos obrnite.
P12	<b>Telečja pečenka</b> (npr. pleče), 0,8–1,5 kg; debeline 4 cm   2; posoda za pečenje na mreži za pečenje Dodajte tekočino. Pecite pokrito.	P24	<b>Mesna štruca</b> , 1 kg   2; <b>mreža za pečenje</b>
P13	<b>Pečen svinjski vrat ali pleče</b> , 1,5–2 kg   1; posoda za pečenje na mreži za pečenje Po polovici časa pečenja meso obrnite.	P25	<b>Cela riba, pečena</b> , 0,5–1 kg na ribo   2; <b>pekač</b> Ribo napolnite z maslom, začimbami in zelišči.
P14	<b>Vlečena svinjina</b> , 1,5–2 kg <sup>1)</sup>   2; <b>pekač</b> Po polovici časa pečenja meso obrnite, da se enakomerno zapeče.	P26	<b>Ribji file</b>   3; posoda na mreži za pečenje
P15	<b>Svinjski file, svež</b> , 1–1,5 kg; debeline 5–6 cm   2; posoda za pečenje na mreži za pečenje Nekaj minut pražite meso v vroči posodi. Vstavite v aparat.	P27	<b>Skutna torta</b>  2; Ø 28 cm model za pečenje na mreži za pečenje
		P28	<b>Jabolčni kolač</b>  3; <b>pekač</b>

**P29** 2; model za pito na mrežni rešetki

**P30** 1; Ø 22 cm model za pito na mrežni rešetki

**P31** Čokoladni kolač, 2 kg testa  
 3; globok pekač

**P32** Muffini  
 3; pekač za mafine na mreži za pečenje

**P33** Biskvitno pecivo  
 2; model za pecivo na mreži za pečenje

**P34** Pečen krompir, 1 kg  
 2; pekač  
Uporabite cel krompir z lupino.

**P35** Pečen krompir v krljih 1 kg  
 3; pekač, obložen s papirjem za peko  
Narezite krompir na kose.

**P36** Mešana zelenjava na žaru, 1–1,5 kg  
 3; pekač, obložen s papirjem za peko  
Narezite zelenjavo na kose.

**P37** Kroketi, zamrznjeni, 0,5 kg  
 3; pekač

**P38** Ocvrt krompir, zamrznjen, 0,75 kg  
 3; pekač

**P39** Mesna/zelenjavna lasanja s suhimi testeninskimi lističi za lasanje, 1–1,5 kg  
 1; globoka posoda na mreži za pečenje

**P40** Gratiniran krompir (surov krompir), 1–1,5 kg  
 1; globoka posoda na mreži za pečenje  
Po polovici časa priprave jedi le-to obrnite.

**P41** Sveža pica, tanka  
 2; pekač, obložen s papirjem za peko

**P42** Sveža pica, debela  
 2; pekač za pecivo, obložen s papirjem za peko

**P43** Kiš  
 2; model za peko na mreži za pečenje

**P44** Francoske štručke / ciabatta / beli kruh, 0,8 kg  
 2; pekač, obložen s papirjem za peko  
Več časa, potrebnega za beli kruh.

**P45** Polnozrnat / ržen / črni kruh, 1 kg  
 2; pekač, obložen s papirjem za peko / model za kruh na mreži za pečenje

<sup>1)</sup> Pečenje pri nizki temperaturi.

## 5.8 Spreminjanje: Nastavitve

- Obrnite gumb za funkcije pečice, da izberete .
- Obrnite krmilni gumb, da izberete . Pritisnite OK.
- Obrnite upravljalni gumb, da izberete nastavitve. Pritisnite OK.
- Obrnite upravljalni gumb, da spremenite vrednost. Pritisnite OK.
- Gumb za funkcije pečice obrnite v položaj za izklop, da zapustite Meni.

### Podmeni: Nastavitve

	Nastavitev	Vrednost
01	Ura	Spremeni
02	Osvetlitev zaslona	1 - 5
03	Zvok tipk	1 - Pisk, 2 - Klikni, 3 - Zvok izklopljen
04	Glasnost	1 - 4
05	Sonda za hrano Dejanje	1 - Alarm in zaustavitev, 2 - Alarm
06	Čas delovanja	Vklop/Izklop
07	Osvetlitev	Vklop/Izklop
08	Hitro segrevanje pečice	Vklop/Izklop
09	Opomnik za čiščenje	Vklop/Izklop
10	Wi-Fi	Vklop/Izklop
11	Samodejno daljinsko delovanje	Vklop/Izklop
12	Pozabi omrežje	Da/ne
13	Predstavitveni način	Aktivacijska koda: 2468

	Nastavitev	Vrednost
14	Različica programske opreme	Preverjanje
15	Ponastavi vse nastavitve	Da/ne

## 5.9 Ključavnica

Ta funkcija preprečuje naključno spreminjanje funkcije aparata.

Ko je vklopljena, ko je naprava v uporabi, zaklene upravljalno ploščo, zaradi česar se trenutne nastavitve kuhanja nadaljujejo.

Ko je vklopljena, ko je naprava izklopljena, ohranja upravljalno ploščo zaklenjeno, kar preprečuje nenameren vklop naprave.

 OK — pritisnite in držite za vklop ali izklop funkcije.

Oglasi se zvočni signal.  - utripne 3-krat, ko je zapora vklopljena. Vrata naprave so zaklenjena.

## 5.10 Pripomočki



Dodatna oprema je na voljo glede na model. Skenirajte QR kodo, da preverite, kako uporabljati dodatno opremo, ki je priložena napravi. Dodatno opremo lahko naročite ločeno. Za več informacij se obrnite na lokalnega dobavitelja.

Vstavite dodatek (mrežo za pečenje/pekač) med vodila nosilca rešetk. Prepričajte se, da se rešetka dotika zadnje strani notranjosti pečice in da so nogice usmerjene navzdol. Majhna vdolbina na vrhu poveča varnost in zagotavlja zaščito pred nagibanjem. Rob okoli rešetke preprečuje, da bi posoda zdrsnila z rešetke.

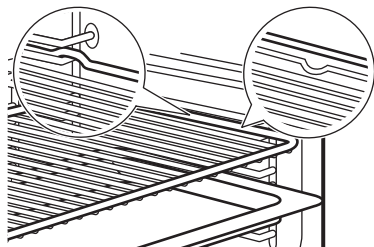

Če ima pekač nagib, ga namestite proti zadnjemu delu notranjosti pečice.

Če je na dodatni opremi napis, se prepričajte, da je obrnjen proti vam.

Če uporabljate pladenj z luknjami, pod njega postavite pladenj/posodo za zbiranje kapljic tekočine.

## 5.11 Sonda za hrano

Meri temperaturo znotraj hrane.

Nastaviti je mogoče dve temperaturi:

- $^{\circ}\text{C}$  - temperatura pečice. Mora biti vsaj  $25^{\circ}\text{C}$  višja od temperature sonde za meso.

-  – temperatura sonde za meso.

1. Nastavite funkcijo pečenja in temperaturo pečice.
2. Konico tipala za jedi potisnite v sredino, če je možno, v najdebelejši del. Za enolončnice postavite konico sonde za meso točno v sredino, trdno v trdni sestavini. Prepričajte se, da se konica ne dotika dna pekača za peko.

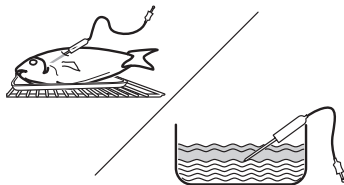

3. Sondo za meso priključite v vtičnico v napravi. Glejte razdelek Opis izdelka. Prikazovalnik prikazuje trenutno temperaturo sonde za meso.
4. Obrnite krmilni gumb, da nastavite temperaturo sonde za meso. Pritisnite OK.
5. Ko hrana doseže nastavljeno temperaturo, se oglasi zvočni signal. Signal lahko zaustavite s pritiskom poljubnega simbola. Preverite, ali je hrana pripravljena. Po potrebi podaljšajte čas kuhanja.

Želena sondo za meso lahko izberete v podmeniju: Nastavitve.

6. Izklopite napravo.
7. Iztaknite vtič sonde za meso iz vtičnice ter vzemite jed iz naprave.





## 6. NAMIGI IN NASVETI

### 6.1 Priporočila za pečenje

Temperature in časi pečenja v razpredelnicah so le smernice. Odvisni so od receptov ter kakovosti in količine uporabljenih sestavin. Če za določen recept ne najdete nastavitve, poiščite podobne.

Položaje rešetk štejte od spodaj navzgor.

#### Simboli, uporabljeni v razpredelnicah:

	Vrsta živila
	Funkcija kuhanja
°C	Temperatura
	Položaj rešetke
	Čas priprave (min)
	Dodatne informacije

### 6.2 Vlažno pečenje

Za najboljše rezultate upoštevajte priporočila, navedena v spodnji razpredelnici.

	°C			
Buhtlji, 16 kosov	180	2	20–30	1)
Žemlje, 9 kosov	180	2	30–40	1)
Pizza, zamrznjena, 0,35 kg	220	2	10–15	2)
Rulada	170	2	25–35	1)
Čokoladni kolač z lešniki	175	3	25 - 30	1)
Soufflé/Narastek, 6 kosov	200	3	25 - 30	3)
Testo za kolač	180	2	15–25	4)
Viktorijin kolač	170	2	40–50	5)
Poširana riba, 0,3 kg	180	3	20–25	1)
Cela riba, 0,2 kg	180	3	25–35	1)
Ribji file, 0,3 kg	180	3	25 - 30	6)
Poširano meso, 0,25 kg	200	3	35–45	1)
Šašlik, 0,5 kg	200	3	25 - 30	1)

	°C			
Piškotki, 16 kosov	180	2	20–30	1)
Makaroni, 24 kosov	180	2	25–35	1)
Muffini, 12 kosov	170	2	30–40	1)
Slano pecivo, 20 kosov	180	2	25 - 30	1)
Piškoti iz krhkega testa, 20 kosov	150	2	25–35	1)
Kolački, 8 kosov	170	2	20–30	1)
Zelenjava, poširana, 0,4 kg	180	3	35–45	1)
Vegetarijanska omleta	200	3	25 - 30	6)
Mediteranska zelenjava, 0,7 kg	180	4	25 - 30	1)

1) Uporabite pekač ali prestrezno posodo.

2) Uporabite mrežo za pečenje.

3) Uporabite keramične ramekine na mreži za pečenje.







4) Uporabite model za testo za kolač na mreži za pečenje









5) Uporabite posodo za peko na mreži za pečenje.





6) Uporabite posodo za pico na mreži za pečenje.

### 6.3 Informacije za testne inštitute

Preizkusi v skladu z IEC 60350-1.

		°C		
Drobno pecivo (20 kosov na pekač)				
	3	150 - 170	35 - 40	1)2)
	3	140 - 160	35 - 40	1)2)
	2 in 4	130 - 150	45 - 50	1)2)
Jabolčna pita, 2 modela za pečenje Ø 20 cm				
	2	180	70 - 90	3)
	2	160	70 - 90	3)
Biskvit brez maščob, model peciva Ø 26 cm				
	2	170	40 - 50	3)
	2	170	45 - 50	3)2)

		°C		
	1 in 3	170	50 - 60	3)2)
Krhki masleni piškoti				
	3	140 - 150	20 - 40	1)
	2 in 4	140 - 150	25 - 45	1)
	3	140 - 150	25 - 45	1)

		°C		
Toast				
	4	Največje	1 - 5	3)2)

- 1) Uporabite Pekač za pecivo.
- 2) Napravo 10 minut predhodno ogrevajte.
- 3) Uporabite Mreža za pečenje.

## 7. SKRB IN ČIŠČENJE

### 7.1 Opombe o čiščenju

- Za kovinske površine uporabite čistilno raztopino.
- Za odstranjanje ostankov apnenca uporabite tekoči odstranjevalec vodnega kamna, ki ga priporoča proizvajalec.
- V napravi ali na steklenih ploščah vrat se lahko nabira vlaga. Za zmanjšanje kondenzacije pustite napravo delovati 10 minut pred kuhanjem. Živil v napravi ne shranjujte dlje kot 20 minut.
- Pripomočkov ne pomivajte v pomivalnem stroju.

### 7.2 Odstranjanje nosilcev rešetk

1. Poskrbite, da je naprava hladna.
2. Sprednji del nosilca rešetke povlecite stran od stranske stene.
3. Zadnji del nosilca rešetke potegnite s stranskih sten in ga odstranite.
4. Nosilce rešetk namestite nazaj v prvotni položaj. Ponovite korake v obratnem vrstnem redu.



Če so priložena teleskopska vodila, morajo biti njihovi zadrževalni zatiči usmerjeni naprej.

### 7.3 Pirolytično čiščenje

Ta program počke preostalo umazanijo v napravi. Uporabite vedno, ko je napravo potrebno temeljito očistiti.

Če v isti kuhinjski element namestite druge naprave, jih ne uporabljajte sočasno s to funkcijo. To lahko poškoduje pečico ali omaričo.

1. Poskrbite, da je naprava hladna.
2. Odstranite vso opremo

3. Notranjost pečice in notranje steklo vrat očistite s toplo vodo, mehko krpo in blagim čistilnim sredstvom.
4. Gumb za funkcije pečice obrnite na  za vstop v Meni.
5. Obrnite upravljalni gumb, da izbere  in pritisnite OK.

Program čiščenja	Trajanje
C1 - Rahlo čiščenje	1 h
C2 - Običajno čiščenje	1 h 30 min
C3 - Temeljito čiščenje	2 h 30 min

6. Obrnite upravljalni gumb, da izberete program čiščenja in pritisnite OK.
7. Pritisnite OK za začetek čiščenja.

Ko se zažene čiščenje, so vrata naprave zaklenjena in luč je ugasnjena. Funkcije ne začnete, če niste povsem zaprli vrat pečice. Dokler se vrata ne odklenejo, se na zaslonu prikazuje .



8. Po čiščenju obrnite gumb za funkcije pečice v položaj za izklop.
9. Počakajte, da se naprava ohladi in se vrata odklenejo. Notranjost pečice očistite z mehko krpo in vodo.

### 7.4 Opomnik za čiščenje

Ko po kuhanju na prikazovalniku utripa , vas naprava opomni, da jo je potrebno očistiti s pirolitičnim čiščenjem. Opomnik lahko izklopite v podmeniju: Nastavitve. Glejte Dnevna uporaba, Spreminjanje: Nastavitve.

## 7.5 Čiščenje s paro

Ta postopek čiščenja uporablja paro za odstranjevanje preostale maščobe in delcev hrane iz naprave.

1. Poskrbite, da je naprava hladna.
2. Odstranite vso dodatno opremo.
3. Notranjost pečice in notranje steklo vrat očistite s suho mehko krpo.
4. Zasukajte gumb za izbiro funkcij kuhanja na , da vstopite v Meni.
5. Obrnite upravljalni gumb, da izbere  in pritisnite OK.
6. Obrnite upravljalni gumb na C4.
7. Preostali del posode za vodo napolnite s hladno vodo iz pipe do najvišjega nivoja (do 350 ml ml).
8. Pritisnite OK. Ko se začne čiščenje, luč ne sveti.

**Trajanje:** 30 min

Ko se čiščenje konča, se oglasi zvočni signal. Aparat se ugasne.

9. Počakajte, da se naprava ohladi. Notranjost obrišite do suhega z mehko krpo.

## 7.6 Čiščenje posode za vodo

Ta postopek čiščenja odstrani in prepreči nabiranje vodnega kamna v parnem sistemu.

1. Izpraznite posodo za vodo. Glejte Dnevna uporaba, Praznjenje posode za vodo.
2. V rezervoar za vodo vlijte 250ml tekočega sredstva za odstranjevanje vodnega kamna, ki ga priporoča proizvajalec.
3. Počakajte 60 min. Izpraznite posodo za vodo.
4. Nalijte 350ml vode v posodo za vodo, da jo sperete. Izpraznite posodo za vodo.
5. Očistite odvodno cev s toplo vodo in blagim čistilnim sredstvom.

Pogostost odstranjevanja vodnega kamna je odvisna od trdote vode in pogostosti kuhanja na pari.

Obrnite se na dobavitelja vode, da preveri stopnjo trdote vode.

Trdota vode (°fH)	Uporaba pare	Očistite posodo za vodo vsakih (mesecev):
0 - 15 (mehko do srednje mehko)	Pogosto (≥ 1-krat/teden)	12
	Redko (≤ 1-krat/mesec)	24
≥16 (težko do zelo težko)	Pogosto (≥ 1-krat/teden)	6
	Redko (≤ 1-krat/mesec)	12

## 7.7 Odstranjevanje in nameščanje vrat

Za čiščenje lahko snamete vrata pečice in notranje steklene plošče. Naprave ne uporabljajte brez steklenih plošč.

1. Odprite vrata do konca in primite tečaja.
2. Dvignite in vlecite zapahe, dokler se ne zaskočijo.

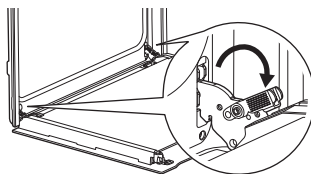

3. Zaprite vrata pečice do polovice do prvega položaja odpiranja. Potem jih dvignite in povlecite, da jih snamete s tečajev.

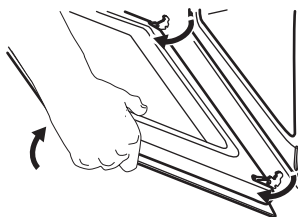

4. Položite vrata na mehko krpo na stabilni površini.
5. Okvir vrat A pridržite na njihovem zgornjem robu na obeh straneh in potisnete navznoter, da sprostite tesnilo sponke.

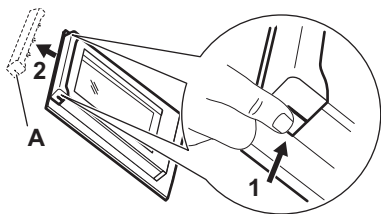

6. Okvir vrat potegnite k sebi in ga odstranite.
7. Steklene plošče vrat primite na zgornjem robu eno za drugo in jih potegnite navzgor iz vodila. Poskrbite, da steklene plošče povsem zdrsnejo iz nosilcev.

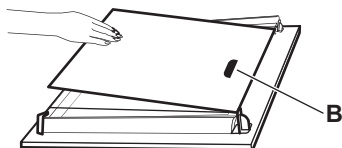

8. Steklene plošče očistite z vodo in milom. Steklene plošče temeljito posušite.

## 8. ODPRAVLJANJE TEŽAV

Če težave ne morete razrešiti sami, se obrnite na prodajalca ali pooblaščen servisni center. Servisne podrobnosti so navedene na ploščici za tehnične navedbe, ki se nahaja na srednjem okvirju. Vidna je, ko odprete vrata. Ne odstranjujte ploščice za tehnične navedbe.

Če se na prikazovalniku prikaže koda napake, ki je ni v razpredelnici, izklopite in vklopite varovalko, da ponovno zaženete napravo. Če se koda napake pojavi ponovno, se obrnite na pooblaščen servisni center.

**Naprave ni mogoče vklopiti ali je uporabljeni.** - Naprava ni priključena na električno napajanje ali je priključena nepravilno.

**Naprava se ne segreje.**

- Vrata niso pravilno zaprta.
- Ključavnica je vklopljena.
- Vklopljen je samodejni izklop.

**Žarnica ne deluje.** - Žarnica je pregorela. Zamenjajte žarnico.

**Žarnica je izklopljena.** - Vlažno pečenje - je aktiviran.

**Sonda za hrano ne deluje.** - Vtič Sonda za hrano ni popolnoma vstavljen v vtičnico.

Steklenih plošč ne pomivajte v pomivalnem stroju.

9. Po čiščenju namestite steklene plošče in vrata pečice.

Pazite, da steklene plošče namestite nazaj v pravem zaporedju. Preverite simbol/natis na strani steklene plošče. Območje natisa **B** (če je prisotno) mora biti obrnjeno proti notranjosti pečice. Če so vrata pravilno nameščena, boste pri zapiranju zapahov zaslišali klik.

### 7.8 Zamenjava žarnice

Odklopite napravo iz električnega omrežja in počakajte, da se ohladi.

Žarnico zamenjajte z ustrežno žarnico, odporno proti visoki temperaturi 300 °C.

#### Žarnica na zadnji steni

1. Obrnite steklen pokrov in ga odstranite.
2. Očistite stekleni pokrov.
3. Zamenjajte žarnico.
4. Namestite stekleni pokrov.

**Iz vodne odprtine uhaja voda.** - V vodnem rezervoarju je preveč vode. Glejte Dnevna uporaba, Praznjenje posode za vodo.

**Indikator za prazno posodo za vodo je prižgan.** - V rezervoarju ni vode. Napolnite posodo za vodo. Če je indikator še vedno prižgan, se sklicujte na Skrb in čiščenje, Čiščenje vodnega rezervoarja.

**Kuhanje v sopari ne deluje.** - V odprtini za odvod pare so ostanki vodnega kamna - očistite posodo za vodo (glejte Skrb in čiščenje) ali če v posodi ni vode - napolnite posodo za vodo.

**Praznjenje posode za vodo traja več kot tri minute ali pa voda pušča skozi odprtino za izpust pare.** - V posodi za vodo so ostanki vodnega kamna. Glejte Skrb in čiščenje, »Čiščenje posode za vodo«.

**Na zaslonu se prikaže "00:00".** - Prišlo je do izpada elektrike. Nastavite uro.

**Err C2** - Povsem vključite Sonda za hrano v vtičnico.

**Err C3** - Zaprite vrata. Za vklop in izklop naprave. Preverite, da zapora vrat ni pokvarjena.

Err F102 - Zaprite vrata. Preverite, da zapora vrat ni pokvarjena.

## 9. ENERGIJSKA UČINKOVITOST

### 9.1 Informacijski list izdelka in informacije o izdelku v skladu z (EU) št. 65/2014 in (EU) št. 66/2014

Ime dobavitelja	AEG	
Identifikacija modela	NBR6P511SB 949494923 NBR6P531SB 949494870 NBR6P531SB 949494946 OR6PB51WSB 949494949 TR6PB511SB 949494924 TR6PB52XSB 949494947 TR6PB531SB 949494948 TR6PB531SB 949494951 TR6PB531SB 949494916 V7PBR521SB 949494943	
Indeks energijske učinkovitosti	61.2	
Razred energijske učinkovitosti	A++	
Poraba energije pri standardni obremenitvi, običajni način	0.93 kWh/cikel	
Poraba energije pri standardni obremenitvi, način z ventilatorjem	0.52 kWh/cikel	
Število votlin pečice	1	
Toplotni vir	Električna energija	
Prostornina	72 l	
Vrsta pečice	Pečica, v vgrajenem štedilniku	
Masa	NBR6P511SB	32.9 kg
	NBR6P531SB	34.2 kg
	NBR6P531SB	33.8 kg
	OR6PB51WSB	33.1 kg
	TR6PB511SB	32.6 kg
	TR6PB52XSB	34.2 kg
	TR6PB531SB	33.9 kg
	TR6PB531SB	33,0 kg
	TR6PB531SB	33,0 kg
	V7PBR521SB	32.9 kg

Naprava je preizkušena v skladu z: EN IEC 60350-1.

### 9.2 Zahteve glede informacij v skladu z uredbo (EU) št. 2023/826

Poraba energije v stanju pripravljenosti	0,8 W
Poraba energije v omrežnem stanju pripravljenosti	20 W
Najdaljši čas, ki je potreben, da oprema samodejno doseže ustrezen način nizke moči	20 min

Naprava je preizkušena v skladu z: EN 50564, EN 63474.

Za navodila o vklopu in izklopu brezžične omrežne povezave si oglejte poglavje Pred prvo uporabo.

### 9.3 Nasveti za varčevanje z energijo

- Med kuhanjem imejte vrata zaprta in jih ne odpirajte pogosto.
- Poskrbite, da bo tesnilo vrat čisto, in preverite, da je dobro nameščeno.
- Uporabljajte kovinsko ali temno, neodsevno posodo.
- Preskočite predgrevanje, razen če je potrebno.
- Zmanjšajte odmore med peko več jedi.
- Kadar je mogoče, za varčevanje z energijo uporabljajte funkcije pečenja z ventilatorjem (samo pri izbranih modelih).
- Za ohranjanje toplote hrane uporabite preostalo toploto. Zmanjšajte temperaturo naprave najmanj 3–10 min pred koncem kuhanja.
- Med kuhanjem ugasnite žarnico, razen če je potrebna.
- Vlažno pečenje (samo izbrani modeli) – ta funkcija je bila uporabljena za skladnost z zahtevami razreda energetske učinkovitosti in okoljsko primerne zasnove (v skladu z EU 65/2014 in EU 66/2014). Preizkusi v skladu z: IEC/EN 60350-1. Med pečenjem morajo biti vrata pečice zaprta, da se funkcija ne prekine in pečica deluje z največjo energijsko učinkovitostjo. Ko uporabite to funkcijo, luč samodejno ugasne. Pri nekaterih modelih traja 30 sek.

- Ko je mogoče, izklopite Wi-Fi, da prihranite energijo. Glejte razdelek Pred prvo uporabo.
- Samodejni izklop – iz varnostnih razlogov se bo naprava po določenem času samodejno izklopila, če je funkcija kuhanja vklopljena in nastavitve niso spremenjene. Če želite, da funkcija kuhanja deluje dlje,

nastavite čas kuhanja. Samodejni izklop ne velja pri funkciji Čas zakasnenega vklopa ali kadar je luč prižgana.

- 12,5 h: 30–115 °C
- 8,5 h: 120–195 °C
- 5,5 h: 200–245 °C
- 3 h: 250–maksimum °C

## 10. SKRB ZA OKOLJE

Reciklirajte materiale, označene s simbolom . Embalažo odložite v ustrezne zabojnike za reciklažo. Pomagajte varovati okolje in zdravje ljudi z recikliranjem odpadkov električnih in elektronskih naprav. Naprave, ozna-

čene s simbolom, ne odlagajte  skupaj z gospodinjskimi odpadki. Izdelek vrnite krajev-  
nemu obratu za recikliranje ali se obrnite na občinsko službo.

