

AEG

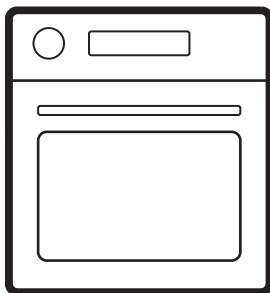

aeg.com/register



NBU5A40PE
NBU5A40PM
NBU5A43PB
OU5AB40PK
OU5AB40PM
OU5AB40WPK
TU5AB40PB
TU5AB43APB

POSTAVLJANJE

(*mm)

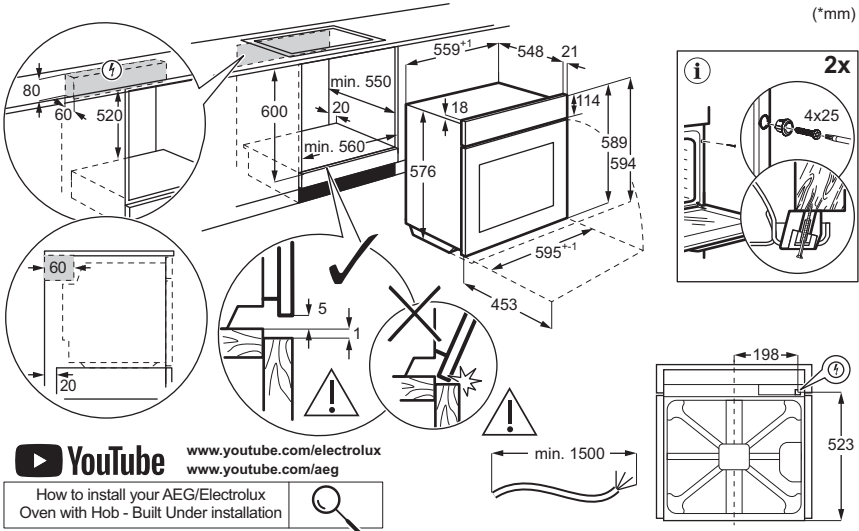

(*mm)

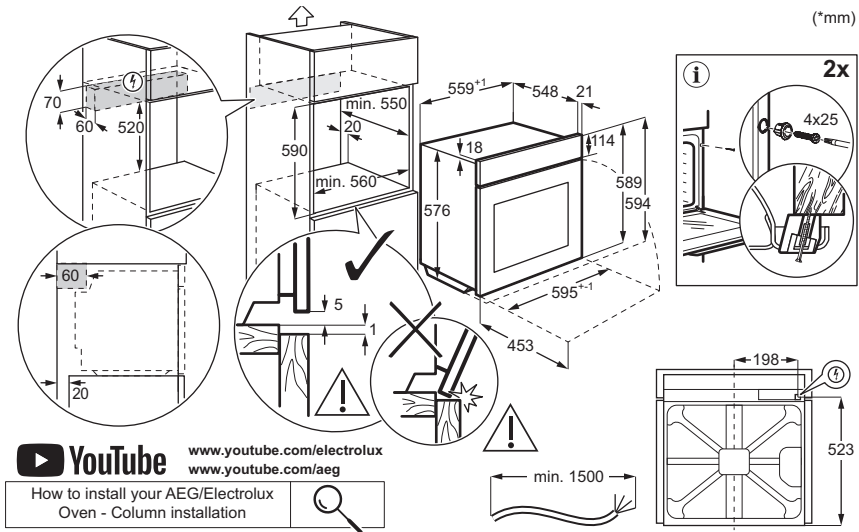

HRVATSKI

1. SIGURNOSNE INFORMACIJE.....	3
2. SIGURNOSNE UPUTE.....	4
3. OPIS PROIZVODA.....	7
4. PRIJE PRVE UPOTREBE.....	7
5. SVAKODNEVNA UPORABA.....	7

6. SAVJETI I PREPORUKE.....	10
7. ODRŽAVANJE I ČIŠĆENJE.....	11
8. RJEŠAVANJE PROBLEMA.....	12
9. ENERGETSKA UČINKOVITOST.....	13
10. BRIGA O OKOLIŠU.....	14

Zadržava se pravo na izmjene.

1. ⚠ SIGURNOSNE INFORMACIJE

Prije ugradnje i uporabe uređaja, pažljivo pročitajte priložene upute. Proizvođač nije odgovoran za ozljede ili oštećenje koji su rezultat neispravne ugradnje ili uporabe. Upute uvijek držite na sigurnom i pristupačnom mjestu za buduću uporabu.

1.1 Sigurnost djece i ranjivih osoba

- Ovaj uređaj mogu koristiti djeca u dobi od 8 godina i starija te osobe smanjenih tjelesnih, osjetilnih ili mentalnih mogućnosti ili osobe koje ne raspolažu iskustvom ili znanjem ako su pod nadzorom osobe odgovorne za njihovu sigurnost i rade po uputama koje se odnose na sigurno korištenje uređaja te razumiju uključene opasnosti. Djeca mlađa od 8 godina i osobe s vrlo teškim i složenim invaliditetom moraju se držati

podalje od uređaja, osim ako su pod stalnim nadzorom.

- Djeca bi trebala biti pod nadzorom kako bi se osiguralo da se ne igraju s uređajem.
- Ambalažu držite podalje od djece i zbrinite je na ispravan način.
- UPOZORENJE: Uređaj i njegovi dostupni dijelovi zagrijavaju se tijekom uporabe. Držite djecu i kućne ljubimce podalje tijekom uporabe i hlađenja.
- Ako postoji, aktivirajte uređaj za zaštitu djece.
- Djeca ne smiju čistiti ni održavati uređaj bez nadzora.

1.2 Opća sigurnost

- Ovaj uređaj namijenjen je isključivo za kuhanje.
- Ovaj je uređaj namijenjen za uporabu u kućanstvu i ostalim smještajnim jedini-

cama u zatvorenom prostoru.

- Ovaj uređaj može se koristiti u uredima, hotelskim sobama, sobama pansiona/prenočišta, seoskim kućama za goste i drugim sličnim smještajnim objektima u kojima takva uporaba ne prelazi prosječnu razinu uporabe u domaćinstvu.
- Ne upotrebljavajte uređaj prije postavljanja u ugradbeni ormarić.
- Isključite uređaj iz izvora napajanja prije obavljanja bilo kakvog održavanja.
- Ako je kabel napajanja oštećen, mora ga zamijeniti proizvođač, ovlašteni servisni centar ili kvalificirane osobe kako bi se izbjegao strujni udar.
- **UPOZORENJE:** Prije zamjene žarulje pobrinite se da je uređaj isključen kako biste izbjegli električni udar.

- **UPOZORENJE:** Uređaj i njegovi dostupni dijelovi zagrijavaju se tijekom uporabe. Pripazite i nemojte dirati grijače ili površinu unutrašnjosti uređaja.
- Uvijek koristite rukavice za pećnicu kako biste uklonili ili umetnuli pribor ili posuđe.
- Da biste uklonili nosače police, najprije povucite prednji dio nosača police, a zatim stražnji kraj dalje od bočnih stijenki. Nosače police vratite na mjesto obrnutim redoslijedom.
- Za čišćenje uređaja ne koristite uređaj za parno čišćenje.
- Ne koristite agresivna abrazivna sredstva za čišćenje ili oštre metalne strugače za čišćenje staklenih vrata jer mogu oštetiti površinu, a to može dovesti do loma stakla.

2. SIGURNOSNE UPUTE

2.1 Postavljanje

UPOZORENJE!

Samo kvalificirana osoba smije instalirati ovaj uređaj.

- Odstranite svu ambalažu.
- Ne postavljajte i ne koristite oštećeni uređaj.
- Slijedite upute za instalaciju dostupne na našoj web stranici.

- Budite oprezni pri pomicanju uređaja jer je težak. Upotrebljavajte zaštitne rukavice i zatvorenu obuću.
- Uređaj ne povlačite za ručku.
- Ugradite uređaj na sigurno i prikladno mjesto koje zadovoljava uvjete postavljanja.
- Održavajte minimalnu udaljenost od drugih uređaja i kuhinjskih elemenata.
- Prije montiranja uređaja, provjerite stoji li ravno i otvaraju li se vrata bez ikakvih ograničenja.

- Uređaj je opremljen električnim sustavom za hlađenje. Mora se priključiti na napajanje.

2.2 Električni priključak

UPOZORENJE!

Rizik od požara i strujnog udara.

- Sve električne priključke treba izvesti kvalificirani električar.
- Provjerite jesu li parametri na nazivnoj pločici kompatibilni s nazivnim vrijednostima opskrbe električne mreže.
- Uređaj mora biti uzemljen. Uvijek upotrebljavajte ispravno postavljenu izoliranu utičnicu.
- Nemojte upotrebljavati adaptere s više utikača i produžne kabele.
- Izbjegavajte oštećenje mrežnog utikača i kabela. Ako je potrebna zamjena, mora je izvršiti naš ovlašteni servisni centar.
- Pripazite na to da mrežni kabeli ne dodiruju i da nisu blizu vrata uređaja ili prostora ispod njega, posebice dok radi ili ako su vrata vruća.
- Zaštita od udara za dijelove koji su pod naponom ili su izolirani mora biti sigurno pričvršćena i ne smije se moći ukloniti bez alata.
- Priključite mrežni utikač u utičnicu tek na kraju postavljanja. Osigurajte pristup mrežnom utikaču nakon postavljanja.
- Ako je utičnica labava, ne priključujte utikač.
- Ne isključujte uređaj povlačenjem za mrežni kabel. Uvijek povucite za mrežni utikač.
- Upotrebljavajte samo ispravne izolacijske uređaje: zaštitnike za vodove, osigurače (osigurači s vijcima uklonjeni iz držača), prekidači gubitka uzemljenja i sklopnici.
- Električna instalacija mora imati izolacijski uređaj koji omogućava isključivanje uređaja iz mreže na svim polovima, s razmakom kontakta od najmanje 3 mm.
- Ovaj uređaj se isporučuje s glavnim utikačem i glavnim kabelom.

Vrste kabela primjenjivih za ugradnju ili zamjenu u Europi:

H07 RN-F, H05 RN-F, H05 RRF, H05 VV-F, H05 V2V2-F (T90), H05 BB-F

Za presjek kabela pogledajte ukupnu snagu na nazivnoj ploči. Možete pogledati i tablicu:

Ukupna snaga (W)	Presjek kabela (mm ²)
maksimalno 1.380	3x0.75
maksimalno 2.300	3x1
maksimalno 3.680	3x1.5

Kabel uzemljenja (zeleni/žuti kabel) mora biti 2 cm duži od plavih faznih i smeđih neutralnih kabela.

2.3 Uporaba

UPOZORENJE!

Opasnost od ozljeda, opeklina, električnog udara ili eksplozije.

- Nemojte preinačiti ovaj uređaj.
- Pazite na to da ventilacijski otvori nisu blokirani.
- Ne ostavljajte uređaj bez nadzora tijekom rada.
- Isključite uređaj nakon svake uporabe.
- Budite oprezni prilikom otvaranja vrata uređaja tijekom rada, jer se mogu osloboditi vrući zrak i zapaljive smjese sastojaka koji sadrže alkohol.
- Ne rukujte uređajem mokrim rukama ili ako dođe u kontakt s vodom.
- Ne pritiskajte otvorena vrata.
- Ne koristite uređaj kao radnu površinu ili kao površinu za odlaganje.
- Iskre i otvoreni plamen moraju biti podalje od uređaja kada su vrata otvorena.
- Koristite samo odobreno staklo i staklenke za konzerviranje.
- Ne stavljajte zapaljive proizvode blizu uređaja.

UPOZORENJE!

Opasnost od oštećenja uređaja.

- Da biste spriječili oštećenje ili promjenu boje cakline:
 - Ne stavljajte posuđe za pećnicu ili predmete izravno na dno unutrašnjosti uređaja.
 - Ne stavljajte aluminijsku foliju izravno na dno unutrašnjosti uređaja.
 - ne stavljajte vodu izravno u vrući uređaj.
 - Ne ostavljajte vlažno posuđe i hranu u uređaju nakon pripreme hrane.
 - Budite oprezni prilikom uklanjanja ili instaliranja pribora.
- Promjena boje emajla ili nehrđajućeg čelika ne utječe na radna svojstva uređaja.

- Koristite duboku tavu za vlažne kolače, jer voćni sokovi mogu uzrokovati trajne mrlje.
- Uvijek kuhajte sa zatvorenim vratima uređaja.
- Ako je uređaj postavljen iza ploče namještaja, nemojte zatvarati ploču tijekom upotrebe ili dok se uređaj potpuno ne ohladi kako biste spriječili oštećenje toplinom i vlagom.
- Što se tiče žarulje(a) unutar ovog proizvoda i rezervnih žarulja koje se prodaju zasebno: Ove žarulje namijenjene su da izdrže ekstremne fizičke uvjete u kućanskim uređajima, poput temperature, vibracija, vlage ili su namijenjene signaliziranju informacija o radnom stanju uređaja. Nisu namijenjene za druge primjene i nisu pogodne za osvjetljenje u kućanstvu.
- Ovaj proizvod sadržava izvor svjetlosti klase energetske učinkovitosti G.
- Koristite samo žarulje s istim specifikacijama).
- Za popravak uređaja obratite se ovlaštenom servisnom centru. Koristite samo originalne rezervne dijelove.

2.4 Održavanje i čišćenje

UPOZORENJE!

Opasnost od ozljeda, požara ili oštećenja uređaja.

- Isključite i isključite uređaj prije održavanja.
- Pobrinite se da je uređaj hladan kako ne bi došlo do pucanja stakla. Ako su staklene

ploče vrata oštećene, obratite se ovlaštenom servisnom centru radi zamjene.

- Budite oprezni prilikom uklanjanja vrata s uređaja - teška su.
- Očistite i osušite uređaj, njegovu unutrašnjost i pribor nakon svake upotrebe kako biste spriječili kondenzaciju pare, koroziju i propadanje površine.
- Redovito provjeravajte da na proizvodu nema znakova kvarenja koji ga mogu učiniti neprikladnim za kontakt s hranom, poput pukotina, mjehurića, delaminacije, skupljanja, ljepljivosti, korozije ili drugih vidljivih promjena u teksturi ili izgledu. Slijedite upute za čišćenje i njegu kako biste spriječili propadanje.
- Pri čišćenju uređaja i pribora koristite krpu od mikrovlakana, toplu vodu i neutralne deterdžente. Ne koristite abrazivne proizvode, spužve, otapala ili metalne predmete s oštrim rubovima.
- Prilikom korištenja spreja za pećnicu slijedite sigurnosne upute na pakiranju.

2.5 Zbrinjavanje

UPOZORENJE!

Opasnost od ozljeda ili gušenja.

- Obratite se općinskim vlastima za informacije o načinu zbrinjavanja uređaja.
- Isključite uređaj s glavnog napajanja, zatim prerežite i zbrinite električni kabel.

3. OPIS PROIZVODA

3.1 Opći pregled

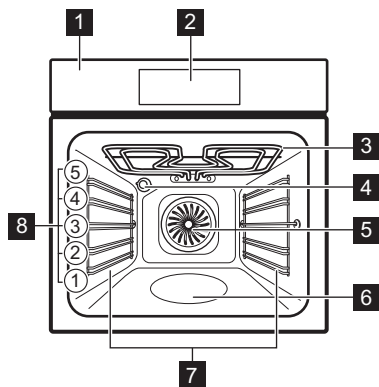

- 1 Upravljačka ploča
- 2 Zaslon
- 3 Grijaći element
- 4 Žarulja
- 5 Ventilator
- 6 Udubljenje u unutrašnjosti - Spremnik za čišćenje pomoću vode

7 Nosač polica, uklonjiv

8 Položaji polica

3.2 Dodirna polja

	Za uključenje i isključenje uređaja.
	Za navigaciju izbornikom.
	Za podešavanje postavki.
	Pritisnite za postavljanje funkcije: Air-Fry.
	Za postavljanje funkcije pomoći pri kuhanju.
	Pritisnite za postavljanje funkcija tajmera.
	Za ulazak u postavke.
	Pritisnite za potvrdu odabira.

4. PRIJE PRVE UPOTREBE

4.1 Postavljanje vremena

1. Pritisnite ili za podešavanje sati i minuta.
2. Pritisnite za potvrdu.

4.2 Prethodno zagrijavanje i čišćenje

Prethodno zagrijte prazan uređaj kako biste uklonili sve mirise. Prozračite prostoriju.

1. Izvadite sav pribor iz pećnice i nosače polica.

2. Postavite svaku funkciju na maksimalnu temperaturu i pustite uređaj da radi određeno vrijeme: 1 h, 15 min, 15 min. Pogledajte Svakodnevna uporaba.
3. Isključite uređaj i pustite ga da se ohladi.
4. Očistite krpom od mikrovlakana, toplom vodom i blagim deterdžentom. Vratite dodatke i nosače polica.

5. SVAKODNEVNA UPORABA









5.1 Funkcije kuhanja



Vrući zrak: Ravnomjerno pečenje, mekoća, sušenje









AirFry: Prženje hrane s manje ulja i bez para za pečenje.

	Zamrznuta hrana: Pomfrit, kroketi od krum-pira, proljetne rollice
	Funkcija za pizzu: Pečenje pizze
	Donji grijač: Pečenje kolača
	Odmrzavanje: Odmrzavanje
	Vlažno pečenje: Pečenje
	Roštilj: Tostiranje, roštiljanje
	Turbo roštilj: Pečenje mesa, tamnjenje
	Podgrijavanje: Zagrijavanje, kuhanje

Žarulja se može automatski isključiti na temperaturi ispod 80 °C tijekom nekih funkcija pećnice.

5.2 Postavka: funkcije kuhanja





1. Pritisnite  za uključivanje uređaja.
2. Za navigaciju funkcijama pritisnite  ili .
3. Pritisnite  ili  za podešavanje temperature.
4. Ako je potrebno, postavite funkcije timera.
5. Pritisnite **OK**.
6. Za isključivanje funkcije kuhanja pritisnite .

Za promjenu funkcije pritisnite  da biste isključili uređaj, a zatim ga ponovno pritisnite za uključivanje.



— Traka napretka – vizualno pokazuje kada uređaj dosegne postavljenu temperaturu ili kada vrijeme pripreme završava.

» Brzo zagrijavanje – pritisnite i držite **OK** 3 sekunde tijekom faze zagrijavanja kako biste skratili vrijeme zagrijavanja. Dostupno za neke funkcije kuhanja. Ventilator se može automatski uključiti.

5.3 Tajmer







1. Pritisnite .
2. Pritisnite  ili  za odabir funkcije tajmera.
3. Pritisnite  ili  za podešavanje vremena. Pritisnite **OK**.

Za poništavanje funkcije tajmera, pritisnite i držite 3 sekunde .









Funkcije tajmera	
	Postavljanje odbrojavanja. Po isteku tajmera oglašava se zvučni signal.
	Postavljanje odbrojavanja. Po isteku tajmera oglašava se zvučni signal i kuhanje prestaje.
	Za odgodu početka i / ili završetka kuhanja.
Tajmer prema gore	Za prikaz koliko dugo uređaj radi od trenutka pokretanja funkcije. Možete ga resetirati iz izbornika timera.



















5.4 Pomoć pri kuhanju

Podizbornik Pomoć pri kuhanju sastoji se od programa predviđenih za određena jela. Programi započinju s odgovarajućom postavkom. Tijekom kuhanja možete podesiti vrijeme i temperaturu.







1. Pritisnite  za uključivanje uređaja.
2. Pritisnite .
3. Pritisnite  ili  za odabir funkcija pomoći pri kuhanju.
4. Pritisnite  ili  za podešavanje postavki ako je to potrebno.
5. Pritisnite **OK** za potvrdu.
6. Kad funkcija završi, provjerite je li hrana spremna. Ukoliko je potrebno produžite vrijeme kuhanja. Za pomoć pri kuhanju s termometrom za hranu postupak je isti.

Podizbornik: Pomoć pri kuhanju

Legenda	
	Dostupno je podešavanje težine.
	Prethodno zagrijte uređaj prije početka kuhanja.
	Razina police. Pogledajte Opis proizvoda.
Jela	
	Pizza   2 lim za pečenje obložen papirom za pečenje
	Piletina 1 – 1,5 kg; svježe   2 lim za pečenje, Piletinu okrenite nakon polovice vremena kuhanja da se ujednačeno zapeče.



Jela	
 Govedina 1 – 1,5kg; 4 – 5 cm de- belih koma- da	 2 lim za pečenje Meso popržite nekoliko minuta u vrućoj tavi. Umetnite u uređaj.
 Fileti	  3 posuda za pečenje na žičanoj rešetki
 Lasagne 1 – 1,5 kg	 2 posuda za pečenje na ži- čanoj rešetki
 Quiche	 2 kalup za pečenje na žiča- noj rešetki
 Krumpir 1 kg	 2 lim za pečenje Stavite cijele krumpire s korom na pekač za pecivo.
 Gratinirano povrće 1 – 1,5 kg	 3 lim za pečenje obložen papirom za pečenje Narežite povrće na kriške.
 Muffini	 3 kalup za muffine na žiča- noj rešetki
 Ciabatta 0,8 kg	  2 lim za pečenje oblo- žen papirom za pečenje Potrebno je više vremena za bi- jeli kruh.

5.5 Postavke



1. Pritisnite  za uključivanje uređaja.
2. Pritisnite  za pristup postavkama.
3. Pritisnite  ili  za podešavanje postavki. Pritisnite **OK**.
4. Pritisnite  ili  za podešavanje vrijednosti.
5. Pritisnite **OK** za potvrdu ili izlazak iz načina podešavanja.
6. Pritisnite  za izlazak iz postavki.

Podizbornik: Postavke

Postavka	Vrijednost
01 Čišćenje	Čišćenje pomoću vode
02 Sat	Promijeni
03 Osvjetljenje	Uključeno / Isključeno

Postavka	Vrijednost
04 Brzo zagrijavanje	Uključeno / Isključeno
05 Tajmer prema gore	Uključeno / Isključeno
06 Svjetlina zaslona	1 – 5
07 Tonovi tipki	Beep, Clic, None
08 Glasnoća zujalice	1 – 4
09 -	-
10 Senzor za hranu ¹⁾	1  – Alarm, 2  – Alarm i zaustavljanje
11 Podsjetnik Za Čišćenje ¹⁾	Uključeno / Isključeno
12 -	-
13 Demo način rada	Aktivacijska šifra: 2468
14 Verzija softvera	Provjera
15 Resetiraj sve postavke	Da / Ne

¹⁾ samo odabrani modeli



Zadane postavke počinju od **02**. Za navigaciju koristite  i .

5.6 Blokiranje

Ova funkcija sprječava nehotičnu promjenu funkcije uređaja.

Kada je uključeno tijekom uporabe, blokira upravljačku ploču osiguravajući da se trenutne postavke kuhanja nastavljaju bez prekida.

Kada je uključeno dok je uređaj ugašen, drži upravljačku ploču blokiranom, sprječavajući nenamjerno uključivanje uređaja.

  – pritisnite i držite za uključivanje i isključivanje funkcije.

 – treperi 3 puta kada je blokiranje uključeno.

5.7 Dodatna oprema



Dostupna dodatna oprema ovisno o modelu. Skenirajte QR kod kako biste provjerili kako koristiti pribor isporučен s vašim uređajem. Opcijski pribor možete naručiti zasebno. Za više informacija, obratite se lokalnom dobavljaču.

Umetnite dodatak (žičanu policu / ladicu) između vodilica nosača police. Pazite da polica dodiruje stražnji dio unutrašnjosti pećnice i da su stope usmjerene prema dolje. Malo udubljenje u gornjem dijelu povećava sigurnost i pruža zaštitu od naginjanja. Rub oko police sprječava iskliznuće posuđa s police.

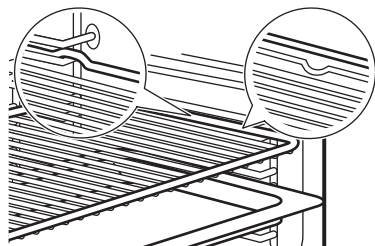

Ako vaša plitica ima nagib, postavite je prema stražnjem dijelu pećnice.

Ako na dodacima postoji natpis, provjerite je li okrenut prema vama.

Ako koristite pliticu s otvorima, postavite pekač / pliticu ispod nje za sakupljanje tekućina koje kapaju.







6. SAVJETI I PREPORUKE

6.1 Preporuke za kuhanje

Temperature i vremena kuhanja u tablicama služe samo kao primjeri. Oni ovise o receptu, kvaliteti i količini korištenih sastojaka. Ako ne možete naći postavke za određeni recept, potražite onaj koji mu je sličan.





Brojite položaje police od dna pećnice.

Simboli korišteni u tablicama:





	Vrsta hrane
	Funkcija kuhanja
	Temperatura
	Položaj police
	Vrijeme pečenja (min)
	Dodatne informacije

6.2 Vlažno pečenje

Za najbolje rezultate slijedite prijedloge navedene u tablici u nastavku.

	°C			
Slatke rolade, 16 komada	180	2	20 - 30	1)
Rolade, 9 komada	180	2	30 - 40	1)
Pizza, zamrznuta, 0,35 kg	220	2	10 - 15	2)
Švicarska rolada	170	2	25 - 35	1)

	°C			
Brownie	175	3	25 - 30	1)
Sufle, 6 komada	200	3	25 - 30	3)
Biskvitna podloga za flan	180	2	15 - 25	4)
Biskvitna torta Victoria	170	2	40 - 50	5)
Poširana riba, 0,3 kg	180	3	20 - 25	1)
Cijela riba, 0,2 kg	180	3	25 - 35	1)
Riblji filet, 0,3 kg	180	3	25 - 30	6)
Poširano meso, 0,25 kg	200	3	35 - 45	1)
Ražnjić, 0,5 kg	200	3	25 - 30	1)
Kolačići, 16 komada	180	2	20 - 30	1)
Makroni, 24 komada	180	2	25 - 35	1)
Muffini, 12 komada	170	2	30 - 40	1)
Slani kolač, 20 komada	180	2	25 - 30	1)
Sitni prhki biskviti, 20 komada	150	2	25 - 35	1)
Tartlete, 8 komada	170	2	20 - 30	1)
Povrće, poširano, 0,4 kg	180	3	35 - 45	1)

	°C			
Vegetarijanski omet	200	3	25 - 30	6)
Mediteransko povrće, 0,7 kg	180	4	25 - 30	1)

1) Koristite posudu za pečenje ili pladanj za sakupljanje masnoće.

2) Koristite mrežu za pečenje.

3) Koristite keramičke ramenice na mreži za pečenje.







4) Koristite kalup za dno torte na mreži za pečenje.













5) Koristite posudu za pečenje na mreži za pečenje.

6) Koristite tavu za pizzu na mreži za pečenje.

6.3 Informacije za ispitne ustanove

Testovi prema IEC 60350-1.

		°C		
Mali kolači, 20 po plitici				
	3	170	20 - 35	1)
	3	150 - 160	20 - 35	1)
	2 i 4	150 - 160	20 - 35	1)
Pita od jabuka, 2 kalupa Ø20 cm				

		°C		
	2	180	70 - 90	2)
	2	160	70 - 90	2)
Biskvit bez masnoće, kalup za kolače Ø 26 cm				
	2	170	40 - 50	2) 3)
	2	160	40 - 50	2) 3)
	2 i 4	160	40 - 60	2) 3)
Shortbread keksići				
	3	140 - 150	20 - 40	1)
	2 i 4	140 - 150	25 - 45	1)
	3	140 - 150	25 - 45	1)
Tost				
	4	maks.	1 - 5	2) 3)

1) Uporaba Pekač za pecivo.

2) Uporaba Mreža za pečenje.

3) Pečnicu prethodno zagrijte 10 minuta.

7. ODRŽAVANJE I ČIŠĆENJE

7.1 Napomene za čišćenje

- Koristite otopinu za čišćenje za metalne površine.
- Za tvrdokorne mrlje koristite posebno sredstvo za čišćenje pećnice.
- Očistite i provjerite brtvu na vratima oko okvira unutrašnjosti pećnice.
- Za uklanjanje kamenca koristite tekuće sredstvo za uklanjanje kamenca koje preporučuje proizvođač.
- Vlaga se može kondenzirati unutar uređaja ili na staklenim pločama vrata. Da biste smanjili kondenzaciju, pustite uređaj da radi 10 minuta prije kuhanja. Ne čuvajte hranu u uređaju duže od 20 minuta.
- Dodatnu opremu ne perite u perilici posuđa.

7.2 Uklanjanje nosača police

1. Provjerite je li uređaj hladan.
2. Prednji kraj police povucite dalje od bočne stijenke.

3. Stražnji kraj nosača police povucite dalje od bočne stijenke i uklonite ga.
4. Vratite nosače policu natrag u početni položaj. Ponovite korake obrnutim redoslijedom.

Ako su teleskopske vodilice isporučene, njihove zatike za držanje moraju biti okrenute prema naprijed.

7.3 Čišćenje pomoću vode

Ovaj postupak čišćenja koristi paru za uklanjanje masnoće i ostataka hrane iz uređaja.

1. Ulijte vodu u udubinu u unutrašnjosti: 300 ml.
2. Pritisnite .
3. Pritisnite \wedge ili \vee kako biste odabrali 01. Pritisnite OK.
4. Pustite uređaj da radi 30 min. Po završetku čišćenja oglašava se zvučni signal. Uređaj se isključuje.

5. Pričekajte dok se uređaj ne ohladi.
Unutrašnjost osušite mekanom krpom.

7.4 Uklanjanje i postavljanje vrata

Možete skinuti vrata pećnice i unutarnje staklene ploče kako biste ih očistili. Uređaj ne upotrebljavajte bez staklenih ploča.

1. Potpuno otvorite vrata i držite obje šarke.
2. Podignite i povucite zasune dok ne kliknu.

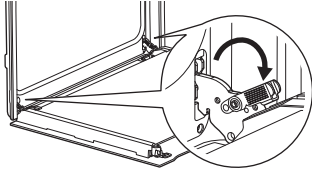

3. Napola zatvorite vrata pećnice do prvog otvorenog položaja. Zatim podignite i povucite kako biste uklonili vrata sa sjedišta.

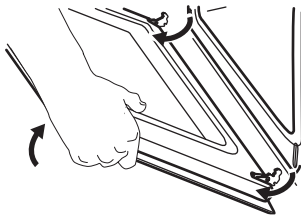

4. Stavite vrata na meku krpu na stabilnu površinu.
5. Uхватite oblogu vrata **A** na gornjem rubu vrata s dvije strane i pritisnite prema unutra kako biste oslobodili kočču.

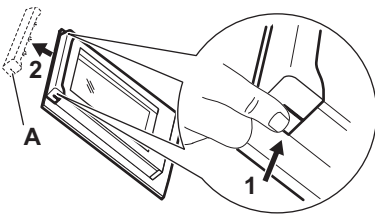

6. Povucite oblogu vrata prema naprijed kako biste je uklonili.
7. Držite staklene ploče vrata za gornji rub jedan po jedan i povucite ih prema gore iz vodilice. Provjerite je li staklo potpuno iskliznulo iz ležišta.

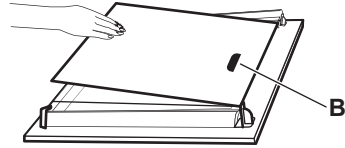

8. Staklene ploče očistite sapunom i vodom. Pažljivo osušite staklene ploče. Staklene ploče ne perite u perilici posuđa.
9. Nakon čišćenja, postavite staklene ploče i vrata pećnice.

Pazite da staklene ploče vratite ispravnim redoslijedom. Provjerite simbol/ispis na bočnoj strani staklene ploče. Zona s tiskom **B** (ako postoji) mora biti okrenuta prema unutrašnjosti pećnice. Ako su vrata ispravno postavljena, začut će se klik prilikom zatvaranja zasuha.

7.5 Zamjena žarulje

Odvojite uređaj od mreže i pričekajte dok se ne ohladi.

Zamijenite žarulju svjetiljke odgovarajućom žaruljom koja je otporna na toplinu od 300 °C.

Stražnja žarulja

1. Okrenite stakleni poklopac žarulje i skinite ga.
2. Očistite stakleni poklopac.
3. Zamjena žarulje.
4. Postavite stakleni poklopac.

8. RJEŠAVANJE PROBLEMA

Ako sami ne uspijete pronaći rješenje za problem, obratite se prodavaču ili ovlaštenom servisnom centru. Pojednosti o servisu nalaze se na ploči s oznakom koja se nalazi na prednjem okviru. Vidljiva je kada otvorite vrata. Nemojte uklanjati nazivnu pločicu.

Ne možete uključiti uređaj niti upravljati njime. – Uređaj nije priključen na električno napajanje ili nije ispravno spojen.

Uređaj se ne zagrijava.

- Blokiranje je uključen.
- Uključeno je automatsko isključivanje.

Svjetiljka ne radi. - Svjetiljka je izgorjela. Zamijenite žarulju.

Žarulja je isključena. – Vlažno pečenje – aktivirano je.

Brтва vrata je oštećena. - Nemojte koristiti uređaj. Obratite se ovlaštenom servisnom centru.

Na zaslonu se prikazuje "00:00". – Došlo je do nestanka struje. Podesite sat.

9. ENERGETSKA UČINKOVITOST

9.1 List s podacima o proizvodu i podaci o proizvodu prema (EU) br. 65/2014 i (EU) br. 66/2014

Naziv dobavljača	AEG
Identifikacija modela	NBU5A40PE 949287028 NBU5A40PM 949287011 NBU5A43PB 949287010 OU5AB40PK 949287015 OU5AB40PM 949287012 OU5AB40WPK 949287016 TU5AB40PB 949287013 TU5AB43APB 949287023
Indeks energetske učinkovitosti	61.2
Klasa energetske učinkovitosti	A++
Potrošnja energije uz standardno opterećenje, konvencionalni način rada	0.93 kWh/ciklusu
Potrošnja energije uz standardno opterećenje, način rada s ventilatorom	0.52 kWh/ciklusu
Broj šupljina	1
Izvor topline	Struja
Zapremina	72 l
Vrsta pećnice	Ugradbena pećnica
Mass	NBU5A40PE 29,1 kg NBU5A40PM 27,9 kg NBU5A43PB 29,7 kg OU5AB40PK 29,0 kg OU5AB40PM 29,4 kg OU5AB40WPK 29,0 kg TU5AB40PB 29,0 kg TU5AB43APB 30,1 kg

Uređaj testiran prema: EN IEC 60350-1.

9.2 Zahtjevi u pogledu podataka prema (EU) br. 2023/826

Potrošnja energije u stanju pripravnosti	0,8 W
Maksimalno vrijeme potrebno da oprema automatski dosegne primjenjivi način rada pri niskoj snazi	20 min

Uređaj testiran prema: EN 50564.

9.3 Savjeti za uštedu energije

- Za vrijeme kuhanja, držite vrata zatvorena i izbjegavajte ih često otvarati.
- Brtvu vrata održavajte čistom i uvjerite se da je dobro pričvršćena u svom položaju.
- Koristite metalno ili tamno, nereflektirajuće posuđe.
- Preskočite zagrijavanje ako nije potrebno.
- Smanjite pauze između pečenja više jela.
- Kada je moguće, koristite funkcije kuhanja s ventilatorom kako biste uštedjeli energiju (samo na nekim modelima).
- Koristite preostalu toplinu kako biste hranu održali toplom. Smanjite temperaturu uređaja na minimum 3 - 10 min prije kraja kuhanja.
- Isključite svjetlo tijekom kuhanja osim ako nije potrebno. Pogledajte odjeljak Postavke.
- Vlažno pečenje (samo odabrani modeli) - ova funkcija korištena je za usklađivanje s razredom energetske učinkovitosti i zahtjevima ekološkog dizajna (u skladu s EU 65/2014 i EU 66/2014). Ispitivanja u skladu s: IEC/EN 60350-1. Vrata pećnice moraju biti zatvorena tijekom pečenja tako da se funkcija ne ometa i da pećnica radi s najvišom mogućom energetskom učinkovitošću. Kad koristite tu funkciju svjetlo se automatski isključuje. Kod nekih modela potrebno je 30 sek.
- Automatsko isključivanje - iz sigurnosnih razloga, ako je funkcija kuhanja aktivna i ako nisu promijenjene postavke, uređaj će se automatski isključiti nakon određenog vremena. Za dulji rad funkcije kuhanja, postavite vrijeme kuhanja. Automatsko

isključivanje ne vrijedi kada je žarulja

uključena ili s funkcijom:  .

– 12,5 h: 30-115 °C

– 8,5 h: 120-195 °C

– 5,5 h: 200-245 °C

– 3 h: 250 - maksimum °C

10. BRIGA O OKOLIŠU

Reciklirajte materijale sa simbolom . Ambalažu za recikliranje odložite u odgovarajuće spremnike. Pomozite u zaštiti okoliša i ljudskog zdravlja recikliranjem otpada od električnih i elektroničkih uređaja. Ne odlažite uređa-

je označene simbolom  s kućanskim otpadom. Vratite proizvod u lokalni pogon za reciklažu ili kontaktirajte nadležni ured za otpad i recikliranje.

A series of 20 horizontal dotted lines for writing.

CE

701131765-C-242026