



LFR95166UE

HR Upute za uporabu | Perilica rublja



# Dobro došli u AEG! Hvala vam što ste odabrali naš uređaj.



Dobit ćete savjete o korištenju, rješavanju problema, brošure i informacije o servisu i popravcima:  
[www.aeg.com/support](http://www.aeg.com/support)

Zadržava se pravo na izmjene.

## SADRŽAJ

1. SIGURNOSNE INFORMACIJE.....	2
2. SIGURNOSNE UPUTE.....	4
3. OPIS PROIZVODA.....	6
4. TEHNIČKI PODACI.....	8
5. POSTAVLJANJE.....	9
6. UPRAVLJAČKA PLOČA.....	14
7. BROJČANIK I TIPKE.....	17
8. POSTAVKE.....	20
9. PRIJE PRVE UPOTREBE.....	21
10. OMEKŠIVAČ VODE (SOFT WATER).....	21
11. PROGRAMI.....	24
12.  WI-FI - POSTAVLJANJE VEZE.....	31
13. SVAKODNEVNA UPORABA.....	33
14. SAVJETI.....	38
15. ČIŠĆENJE I ODRŽAVANJE.....	40
16. RJEŠAVANJE PROBLEMA.....	46
17. VRIJEDNOST POTROŠNJE.....	51
18. <b>BRZI VODIČ</b> .....	52
19. BRIGA ZA OKOLIŠ.....	54

## 1. SIGURNOSNE INFORMACIJE



Prije početka postavljanja i korištenja ovog uređaja pažljivo pročitajte isporučene upute.

Proizvođač nije odgovoran za bilo kakve ozljede ili oštećenje koji su rezultat neispravne ugradnje ili uporabe. Upute uvijek držite na sigurnom i pristupačnom mjestu za buduću uporabu.

### 1.1 Sigurnost djece i osjetljivih osoba

- Ovaj uređaj mogu koristiti djeca u dobi od 8 godina i starija te osobe smanjenih tjelesnih, osjetljivih ili mentalnih mogućnosti ili osobe koje ne raspolažu iskustvom ili znanjem ako su pod nadzorom osobe odgovorne za njihovu

sigurnost i rade po uputama koje se odnose na sigurno korištenje uređaja te razumiju uključene opasnosti.

- Djeca dobi između 3 i 8 godina i osobe s vrlo teškim i složenim invaliditetom moraju se držati podalje od uređaja, osim ako su pod stalnim nadzorom.
- Djecu mlađu od 3 godine treba držati podalje od uređaja, osim ako su pod stalnim nadzorom.
- Djeca bi trebala biti pod nadzorom kako bi se osiguralo da se ne igraju s uređajem.
- Ambalažu držite podalje od djece i zbrinite je na odgovarajući način.
- Držite deterdžente izvan dohvata djece.
- Držite djecu i kućne ljubimce podalje od uređaja kad su vrata otvorena.
- Ako uređaj ima funkciju roditeljske zaštite, mora se aktivirati.
- Bez nadzora djeca ne smiju obavljati čišćenje uređaja i korisničko održavanje.

## **1.2 Opća sigurnost**

- Ovaj uređaj namijenjen je isključivo pranju rublja koje se može prati u domaćinstvu.
- Ovaj je uređaj namijenjen za uporabu u kućanstvu i ostalim smještajnim jedinicama u zatvorenom prostoru.
- Ovaj uređaj može se koristiti u uredima, hotelskim sobama, sobama za goste s doručkom, seoskim kućama za goste i drugim sličnim smještajem u kojima takva uporaba ne prelazi (prosječnu) razinu uporabe u domaćinstvu.
- Ne mijenjajte specifikacije ovog uređaja.
- Maksimalna napunjenost uređaja je 10.0 kg. Ne prekoračujte maksimalnu napunjenost za svaki program (pogledajte poglavlje "Programi").
- Radni tlak vode na mjestu ulaska vode s izlaznog priključka mora biti između 0,5 bara (0,05 MPa) i 10 bara (1.0 MPa).
- Ventilacijski otvor u podnožju ne smije biti prekriven tepihom, prostirkom ili bilo kojom podnom oblogom.

- Uređaj mora biti priključen na vodovod pomoću novih isporučenih kompleta crijeva ili drugih novih kompleta crijeva isporučenih od strane ovlaštenog servisnog centra.
- Stari kompleti crijeva ne smiju se ponovno koristiti.
- Ako je mrežni kabel za napajanje oštećen, mora ga zamijeniti proizvođač, ovlašteni servisni centar ili kvalificirane osobe kako bi se izbjegao strujni udar.
- Prije svakog postupka održavanja, isključite uređaj i iskopčajte utikač iz utičnice.
- Za čišćenje uređaja nemojte koristiti raspršivače s vodom pod visokim tlakom i/ili paru.
- Očistite uređaj vlažnom krpom. Koristite samo neutralne deterdžente. Nikada ne koristite abrazivna sredstva, abrazivne spužvice za ribanje, otapala ili metalne predmete.

## 2. SIGURNOSNE UPUTE

### 2.1 Postavljanje



Ugradnja mora biti u skladu s odgovarajućim nacionalnim propisima.

- Uklonite sve ambalaže i transportne vijke, uključujući gumeni umetak s plastičnim odstojnikom.
- Transportne vijke čuvajte na sigurnom mjestu. Ako ćete uređaj u budućnosti premještati, morat ćete ih ponovno pričvrstiti kako biste blokirali bubanj i spriječili unutarnje oštećivanje.
- Prilikom pomicanja uređaja uvijek budite pažljivi jer je uređaj težak. Uvijek nosite zaštitne rukavice i zatvorenu obuću.
- Slijedite upute za postavljanje isporučene s uređajem.
- Ne postavljajte i ne koristite oštećeni uređaj.
- Uređaj ne postavljajte ili ne upotrebljavajte na mjestima gdje temperatura može biti niža od 0 °C ili gdje je izložen vremenskim utjecajima.
- Površina na podu na koju će se postaviti uređaj mora biti ravna, stabilna, otporna na toplinu i čista.

- Provjerite cirkulira li zrak između uređaja i poda.
- Nakon što se uređaj postavi u konačan položaj, libelom provjerite je li uređaj ispravno niveliran. Ako nije, podesite nožice.
- Uređaj ne postavljajte izravno iznad podnog odvoda.
- Ne prskajte vodom po uređaju i ne izlažite ga pretjeranoj vlazi.
- Uređaj ne postavljajte na mjesta gdje se vrata uređaja ne mogu potpuno otvoriti.
- Ispod uređaja ne stavljajte zatvoreni spremnik za prikupljanje vode koja možda curi. Kontaktirajte ovlašteni servisni centar kako biste provjerili koji se pribor može upotrijebiti.

### 2.2 Električni priključak

#### UPOZORENJE!

Rizik od požara i strujnog udara.

- UPOZORENJE: Ovaj je uređaj dizajniran za ugradnju / spajanje na priključak za uzemljenje u zgradi.
- Uvijek koristite pravilno montiranu utičnicu sa zaštitom od strujnog udara.

- Provjerite jesu li parametri na natpisnoj pločici kompatibilni s električnim vrijednostima mrežnog napajanja.
- Ne koristite adaptere s više utičnica i produžne kabele.
- Pazite da ne oštetite utikač i kabel napajanja. Ako je potrebno zamijeniti električni kabel, to mora izvršiti ovlašteni servisni centar.
- Utikač kabela napajanja uključite u utičnicu tek po završetku postavljanja. Provjerite postoji li nakon montaže pristup utikaču.
- Kabel napajanja ili utikač ne dodirujte vlažnim rukama.
- Ne povlačite kabel napajanja kako biste izvukli utikač iz utičnice. Uvijek uhvatite i povucite utikač.

### 2.3 Priključak vode

- Ulazna voda ne smije prelaziti 25 °C.
- Ne oštećujte crijeva za vodu.
- Prije spajanja na nove cijevi, cijevi koje se nisu koristile dulje vrijeme, gdje su izvedeni popravci ili su ugrađeni novi uređaji (vodomjeri itd.), pustite da voda teče dok ne postane čista i bistra.
- Uvjerite se da nema vidljivih curenje vode tijekom i nakon prve uporabe uređaja.
- Nemojte koristiti produžno crijevo ako je ulazno crijevo prekratko. Kontaktirajte ovlašteni servisni centar za zamjenu crijeva za dovod.
- Kad raspakirate uređaj, moguće je da voda poteče iz crijeva za odvod. To je zato jer se uređaj u tvornici testira uz uporabu vode.
- Crijevo za odvod možete produžiti na najviše 400 cm. Kontaktirajte ovlašteni servisni centar za drugo crijevo za odvod i produžetak.
- Provjerite postoji li pristup slavini nakon postavljanja.

### 2.4 Primjena

#### UPOZORENJE!

Opasnost od ozljeda, električnog udara, požara, opeklina ili oštećenja uređaja.

- Slijedite sigurnosne upute na pakiranju deterđenta.

- Ne stavljajte zapaljive proizvode ili mokre predmete sa zapaljivim proizvodima u uređaj, blizu uređaja ili na uređaj.
- Ne perite tkanine koje su jako zaprljane uljem, mašću ili drugim masnim tvarima. To može oštetiti gumene dijelove uređaja. Prethodno ručno očistite takve tkanine prije nego što ih stavite u uređaj.
- Ne upotrebljavajte mirise za rublje kako biste izbjegli opasnost od oštećenja plastičnih i gumenih dijelova uređaja.
- Ne dodirujte staklena vrata tijekom rada programa. Staklo može postati vruće.
- Obavezno uklonite sve metalne predmete iz rublja.

### 2.5 Unutarnje osvjetljenje

#### UPOZORENJE!

Opasnost od povrede.

- Vidljivo LED zračenje, ne gledajte izravno u žaruljicu.
- Za zamjenu unutarnjeg osvjetljenja obratite se ovlaštenom servisu.

### 2.6 Servis

- Za popravak uređaja obratite se ovlaštenom servisnom centru. Koristite samo originalne rezervne dijelove.
- Imajte na umu da samostalni ili neprofesionalni popravak može imati sigurnosne posljedice i može poništiti jamstvo.
- Sljedeći rezervni dijelovi bit će dostupni 10 godina nakon ukidanja modela: motor i četkice motora, prijenos između motora i bubnja, crpke, amortizeri i opruge, bubanj, remenica bubnja i povezani kuglični ležajevi, grijači i grijači elementi, uključujući toplinske pumpe, cijevi i slična oprema, uključujući crijeva, ventile, filtre i aquastop sustav, tiskane pločice, elektroničke zaslone, tlačne sklopke, termostate i senzore, softver i firmware, uključujući softver za resetiranje, vrata, šarke i brtve, ostale brtve, sklop za zaključavanje vrata, plastične periferne jedinice kao što su spremnici deterđentata. Trajanje u vašoj zemlji može biti dulje. Za više informacija posjetite našu internetsku stranicu.

- Imajte na umu da su neki od tih rezervnih dijelova dostupni samo profesionalnim serviserima i da nisu svi rezervni dijelovi relevantni za sve modele.
- Što se tiče žarulje(a) unutar ovog proizvoda i rezervnih žarulja koje se prodaju zasebno: Ove žarulje namijenjene su da izdrže ekstremne fizičke uvjete u kućanskim uređajima, poput temperature, vibracija, vlage ili namijenjene su signalizaciji informacija o radnom stanju uređaja. Nisu namijenjene za druge primjene i nisu pogodne za osvjetljenje u kućanstvu.
- Iskopčajte uređaj iz električne iz vodovodne mreže.
- Odrežite električni kabel za napajanje u blizini uređaja i bacite ga.
- Uklonite bravu na vratima kako biste spriječili zatvaranje djece ili kućnih ljubimaca u bubnju.
- Uređaj odložite u otpad u skladu s lokalnim propisima za odlaganje električne i elektroničke opreme (WEEE).

## 2.7 Odlaganje



### UPOZORENJE!

Opasnost od ozljeda ili gušenja.

## 3. OPIS PROIZVODA

### 3.1 Posebne značajke

Vaša nova perilica rublja zadovoljava sve moderne zahtjeve za učinkoviti tretman rublja s malom potrošnjom vode, energije i deterđenta i pravilnom njegom tkanine.

- **Wi-Fi veza i daljinsko pokretanje** omogućuju vam pokretanje ciklusa, interakciju s perilicom i provjeru statusa ciklusa pranja na daljinskom upravljaču.
- **SoftWater tehnologija** djeluje kao **omekšivač vode** i uklanja grube minerale iz dovodne vode te isporučuje meku vodu za pranje. Pranjem nakon pranja sprječava se krutost tkanine, skupljanje i blijeđenje boje.
- Funkcija **omekšavanja vode djeluje pomoću posebnih smola** prisutnih u uređaju. Za regeneraciju smola i njihovu pripremu za omekšavanje vode, **sipajte posebnu sol u spremnik** .
- **PowerCare tehnologija** dizajnirana je kako bi zaštitila vlakna tkanine zahvaljujući različitim fazama prije miješanja koje najprije otapaju deterđent, a zatim omekšivač tkanine u vodi prije nego što se raspodijele u rublje. Tako je svako vlakno dosegnuto i zbrinuto.

- Tehnologija **ProSense** detektira količinu punjenja rublja definirajući trajanje programa u 30 sekundi. Program pranja prilagođen je napunjenosti rubljem i vrsti tkanine bez utroška više vremena, energije i vode nego što je potrebno.
- Para brzo i jednostavno osvježava odjeću. Nježni programi pare uklanjaju neugodne mirise i smanjuju nabore na suhim tkaninama tako da im je potrebno malo glačanja. Ova **Para opcija**, završava svaki ciklus blagom parom koja opušta vlakna i smanjuje gužvanje tkanine. Glačanje će biti lakše!
- **Uklanjanje mrlja opcija** prethodno tretira tvrdokorne mrlje optimizirajući učinkovitost sredstva za uklanjanje mrlja.
- **AEG Steam Fragrance**, zahvaljujući programima s parom nudi savršeno rješenje za osvježavanje i najosjetljivijih odjevnih predmeta bez pranja. Koristite delikatni miris koji je ekskluzivno osmislio **AEG** i dodajte ugodni miris "tek oprane" odjeće za uklanjanje neugodnih mirisa i nabora.

## 3.2 Pregled uređaja

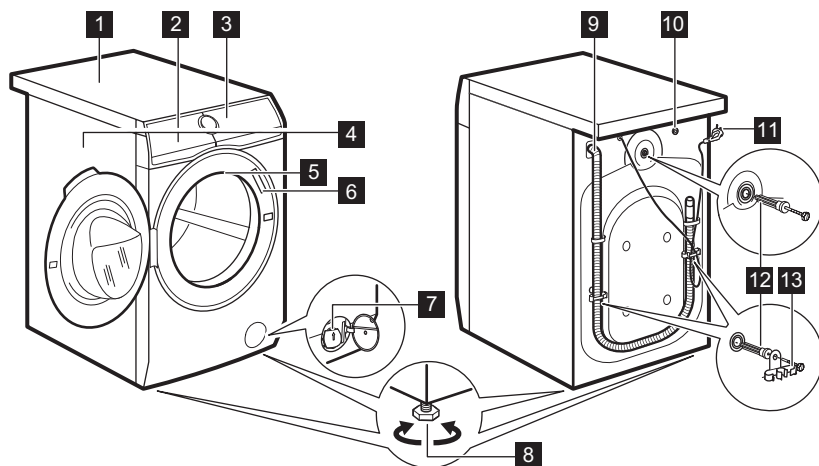

- |   |  |
|---|--|
| <b>1</b> Radna ploča                            | <b>8</b> Nožica za niveliranje uređaja |
| <b>2</b> Spremnik deterdženta i odjeljak za sol | <b>9</b> Odvodno crijevo               |
| <b>3</b> Upravljačka ploča                      | <b>10</b> Priključak dovodnog crijeva  |
| <b>4</b> Ručica na vratima                      | <b>11</b> Kabel za napajanje           |
| <b>5</b> Unutarnje svjetlo                      | <b>12</b> Transportni vijci            |
| <b>6</b> Natpisna pločica                       | <b>13</b> Nosač crijeva                |
| <b>7</b> Filtar odvodne pumpe                   |  |

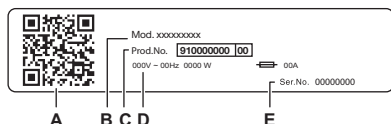

### Na natpisnoj pločici stoji:

- A. QR kod
- B. Naziv modela
- C. Broj proizvoda
- D. Električne klase
- E. Serijski broj

Skenirajte **QR kod** pomoću kamere kako biste preuzeli našu aplikaciju iz trgovine aplikacija na svojem pametnom uređaju i slijedite potrebne korake. Registrirajte proizvod i iskoristite ga na najbolji mogući način.

- Pristup pojedinostima vašeg uređaja, dokumentaciji i artiklima o načinu korištenja najboljih značajki (Korisnički priručnik također je dostupan na [aeg.com/manuals](http://aeg.com/manuals))
- Pronađite savjete o korištenju, rješavanju problema, informacije o servisu i popravcima (također dostupne na [aeg.com/support](http://aeg.com/support))
- Kupite pribor, potrošni materijal i originalne rezervne dijelove za vaš uređaj (također dostupno na [aeg.com/shop](http://aeg.com/shop))

### 3.3 Spremnik za deterđent i odjeljak za sol



Uvijek slijedite upute na pakiranju deterđenta. Ne preporučujemo prelaženje maksimalno naznačene razine u svakom odjeljku (**MAX**).

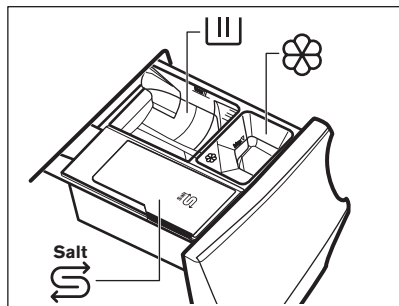

Odjeljak za fazu pranja: deterđent prašak, sredstvo za uklanjanje mrlja.



Kad koristite tekući deterđent, osigurajte da je umetnut poseban spremnik za tekući deterđent. Pogledajte 'Punjenje deterđenta i dodataka' u poglavlju 'Svakodnevna uporaba'.



Pretinac za tekuće dodatke (regenerator tkanine, štirka). Pretinac za sol.



Pročitajte pažljivo 'Tehnologija omekšavanja vode (Soft Water)'. **Punjenje soli kada to zahtijeva uređaj Soft Water održava ga učinkovitim.**

**MAX**

Maksimalna razina za količinu deterđenta/dodataka.



Prilikom odabira Predpranje faze, preporučujemo da stavite deterđent/dodatak u lopticu za doziranje (ili nešto slično prikladno za upotrebu) u bubanj kako bi se osigurao bolji rezultat pranja.



Nakon ciklusa pranja, ako je potrebno, uklonite sve ostatke deterđenta iz spremnika za deterđent.

## 4. TEHNIČKI PODACI

Dimenzije	Širina / Visina / Ukupna dubina	59.7 cm /84.7 cm /66.0 cm
Električni priključak	Napon	230 V
	Ukupna snaga	2100 W
	Osigurač	10 A
	Frekvencija	50 Hz
Razina zaštite od prodora krutih čestica i vlage osigurana je zaštitnim poklopcem, osim ako niskonaponska oprema nema zaštitu od vlage		IPX4
Tlak dovoda vode	Najniže	0,5 bara (0,05 MPa)
	Maksimalno	10 bara (1,0 MPa)
Dovod vode <sup>1)</sup>		Hladna voda
Maksimalno punjenje	Pamuk	10.0 kg

<sup>1)</sup> Crijevo za dovod vode spojite na slavinu s 3/4" navojem.

## 5. POSTAVLJANJE

### ⚠ UPOZORENJE!

Pogledajte poglavlja sa sigurnosnim uputama.

### 5.1 Raspakiranje

### ⚠ UPOZORENJE!

Prije postavljanja uređaja odstranite svu ambalažu i transportne vijke.

### ⚠ UPOZORENJE!

Koristite rukavice.

1. Uklonite vanjski omot. Ako je potrebno, koristite rezač.

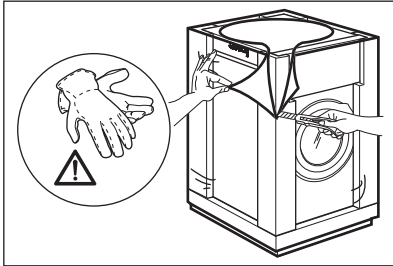

2. Uklonite kartonski poklopac i drugu ambalažu.

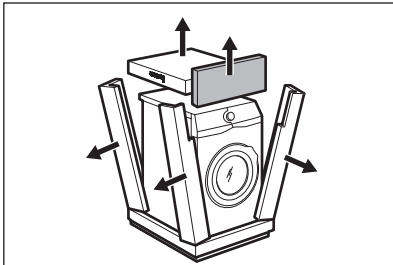

3. Uklonite unutarnju foliju.

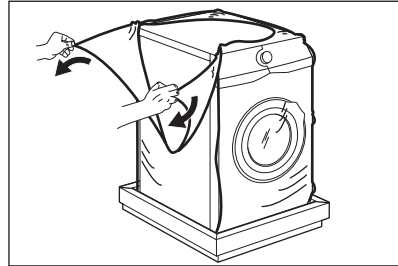

4. Otvorite vrata, izvadite umetak iz brtve vrata i sve predmete iz bubnja.

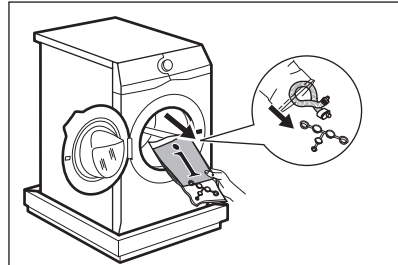

5. Pažljivo polegnite uređaj na stražnju stranu.
6. Prednji dio pakiranja stavite na pod ispod uređaja.



Pazite da ne oštetite crijeva.

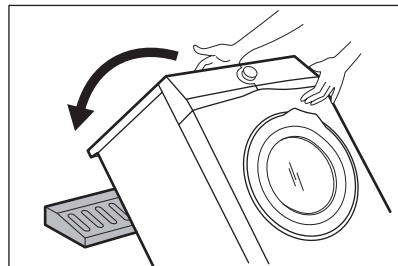

7. Skinite zaštitu s dna.

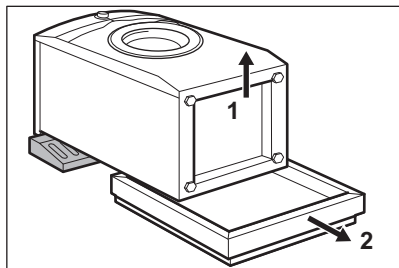

8. Uređaj povucite prema gore, u okomitom položaju.

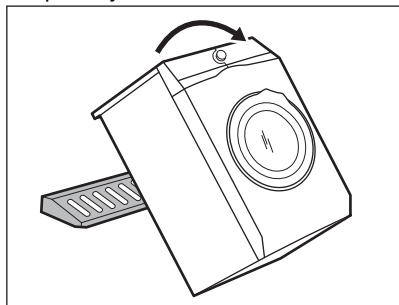

9. Skinite kabel napajanja i crijevo za odvod s držača crijeva.



Moguće je da voda poteče iz crijeva za odvod. To je zato jer se uređaj u tvornici testira s vodom.

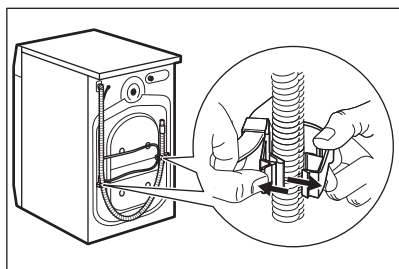

10. Odvijte tri vijka pomoću ključa isporučenog zajedno s uređajem.

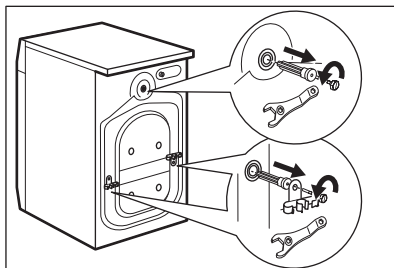

11. Izvucite plastične odstoynike.  
12. Stavite plastične čepove, koji se nalaze u vrećici s priručnikom, u rupe.

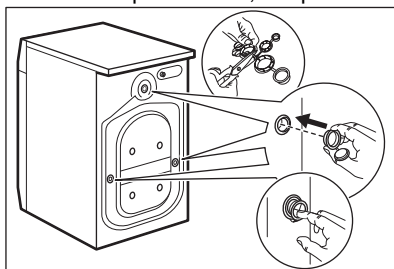

Preporučujemo da ambalažu i transportne vijke sačuvate u slučaju pomicanja uređaja.

## 5.2 Pozicioniranje i izravnavanje

1. Ugradite aparat na ravni tvrdi pod.



Provjerite da tepisi ne zaustavljaju cirkulaciju zraka ispod uređaja. Provjerite da uređaj ne dodiruje zid ili druge jedinice.

2. Otpustite ili zategnite nožice da biste podesili razinu.

### ⚠ UPOZORENJE!

Ne stavljajte karton, drvo ili ekvivalentne materijale ispod nožica uređaja kako biste podesili razinu.

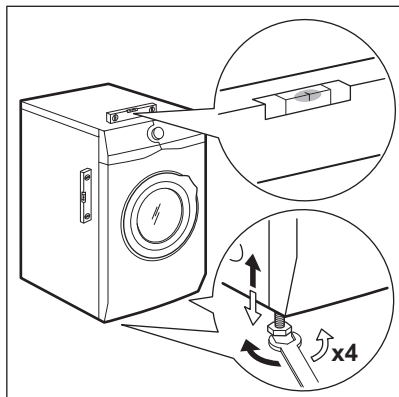

Uređaj mora biti stabilan i pravilno niveliran.



Ispravno podešavanje razine uređaja sprječava vibracije, buku i pomicanje uređaja tijekom rada.



Kad je uređaj postavljen na postolje ili sušilica na perilicu rublja, koristite pribor opisan u poglavlju „Pribor“. Pažljivo pročitajte upute isporučene s uređajem i s priborom.

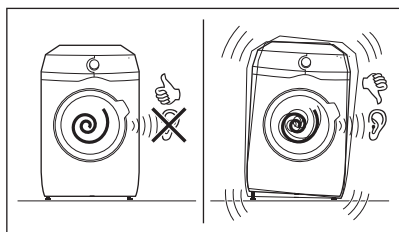

### 5.3 Postavljanje na drveni pod

Ako uređaj postavljate na drveni pod, pripazite da koristite ploče za pričvršćivanje za učvršćivanje nožica uređaja.

Pažljivo pročitajte upute isporučene s priborom.

### 5.4 Ulazno crijevo

1. Crijevo za dovod vode priključite na stražnju stranu uređaja, ako je potrebno.

Obično je već instalirano u tvornici.

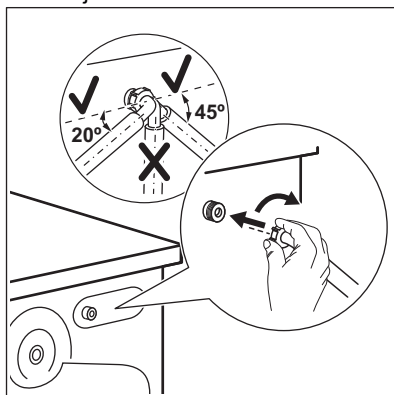

2. Namjestite ga prema lijevo ili desno, ovisno o položaju slavine. Uvjerite se da crijevo za dovod nije u okomitom položaju.
3. Ako je potrebno, otpustite maticu na prstenu kako bi sjela u ispravan položaj.
4. Spojite crijevo za dovod vode na slavinu hladne vode s navojem od 3/4".

Neki modeli mogu imati dovodno crijevo s uređajem za zaustavljanje vode. To sprječava bilo kakva curenje vode iz crijeva zbog prirodnog starenja. Odjeljak u prozorčiću pokazuje ovu grešku A. Ako se to dogodi, zatvorite slavinu i kontaktirajte ovlašteni servisni centar za informacije o zamjeni crijeva.

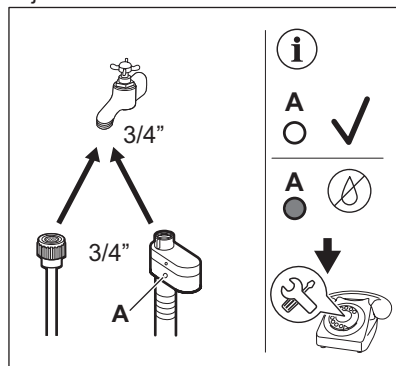

### ⚠ UPOZORENJE!

Ulazna voda ne smije prelaziti 25 °C.

### **⚠ OPREZ!**

Uvjerite se da nema curenja na spojnica.



Nemojte koristiti produžno crijevo ako je ulazno crijevo prekratko. Kontaktirajte servisni centar za informacije o zamjeni dovodnog crijeva.

### **5.5 Uređaj za zaustavljanje vode**

Crijevo za dovod vode ima ugrađen uređaj za zaustavljanje vode. Taj uređaj sprečava curenje vode iz crijeva zbog prirodnog starenja materijala.

Crveno polje u prozorčiću «A» označava pogrešku.

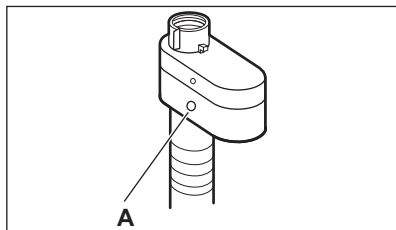

Ako se to dogodi, zatvorite slavinu i kontaktirajte ovlaštenu servisnu centar kako biste nabavili zamjensko crijevo.

### **5.6 Odvodnja vode**

Odvodno crijevo treba biti postavljeno na visinu od najmanje 60 cm i ne više od 100 cm od poda.



Odvodno crijevo možete produžiti na najviše 400 cm. Kontaktirajte ovlaštenu servisnu centar za kupnju drugog odvodnog crijeva i produžetka.

Moguće je povezati odvodno crijevo na različite načine:

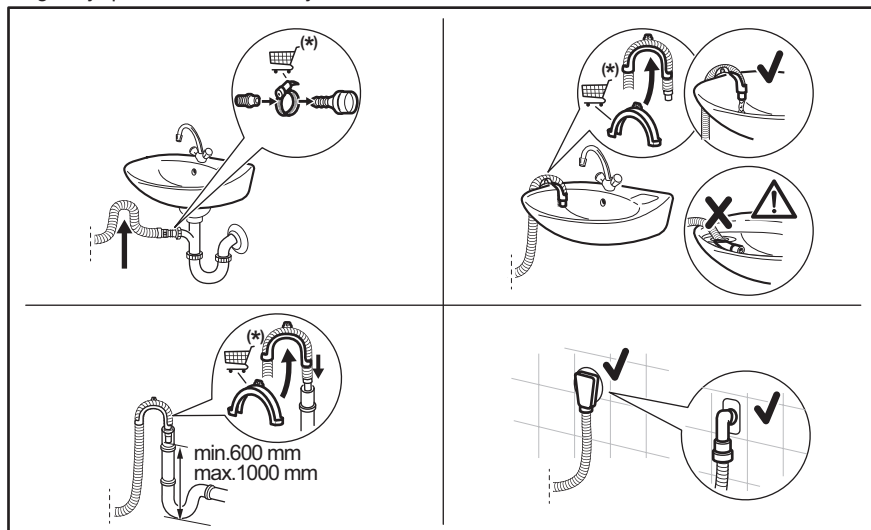

(\*) Podložno promjenama bez prethodne obavijesti.

- Spojite odvodno crijevo na sifon i pričvrstite ga obujmicom.
- Namjestite crijevo izravno na ugrađenu cijev za ispuštanje u zidu prostorije i pritegnite stezaljkom.
- Bez plastične vodilice crijeva, na sifon sudopera - stavite odvodno crijevo u otvor i zategnite ga stezaljkom.
- Na cijev vertikale s otvorom za odvod - umetnite odvodno crijevo izravno u odvodnu cijev ili cijev vertikale.
- Odvodno crijevo može se saviti u obliku slova U i postaviti oko plastične vodilice. Na rubu sudopera - pričvrstite vodilicu na slavinu ili na zid.



Provjerite da se crijevo za odvod vode nalazi na povišenom dijelu kako bi se spriječilo da ostaci hrane iz sudopera ulaze u uređaj.



Provjerite da se plastična vodilica ne može pomicati kada uređaj ispušta vodu, a kraj odvodnog crijeva nije uronjen u vodu. Može doći do povrata prljave vode u uređaj. Dodatnu opremu kupujte kod ovlaštenog dobavljača.



Kraj odvodne cijevi se treba stalno ventilirati, tj. unutrašnji promjer odvodnog kanala (min. 38 mm min. 1.5") mora biti širi od vanjskog promjera odvodnog crijeva.

## 5.7 Električni priključak

Na kraju postavljanja možete priključiti mrežni utikač u utičnicu.

Na natpisnoj pločici i u poglavlju „Tehnički podaci” navedene su potrebne električne vrijednosti. Provjerite jesu li kompatibilne s mrežnim napajanjem.

Provjerite može li vaša kućna električna instalacija podnijeti maksimalno potrebno

opterećenje, uzimajući u obzir i sve druge uređaje koji mogu biti u upotrebi.

### Spojite uređaj na uzemljenu utičnicu.

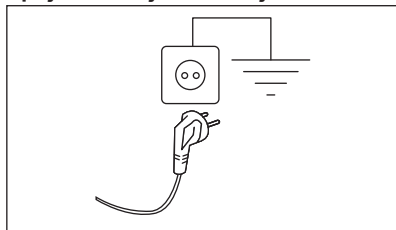

Kabel električnog napajanja nakon postavljanja uređaja mora biti lako dostupan.

Za bilo kakve električne radove potrebne za postavljanje ovog uređaja obratite se našem ovlaštenom servisnom centru.

Proizvođač ne prihvaća nikakvu odgovornost za štetu ili ozljede zbog nepoštivanja gornjih sigurnosnih mjera opreza.

## 6. UPRAVLJAČKA PLOČA

### 6.1 Opis upravljačke ploče

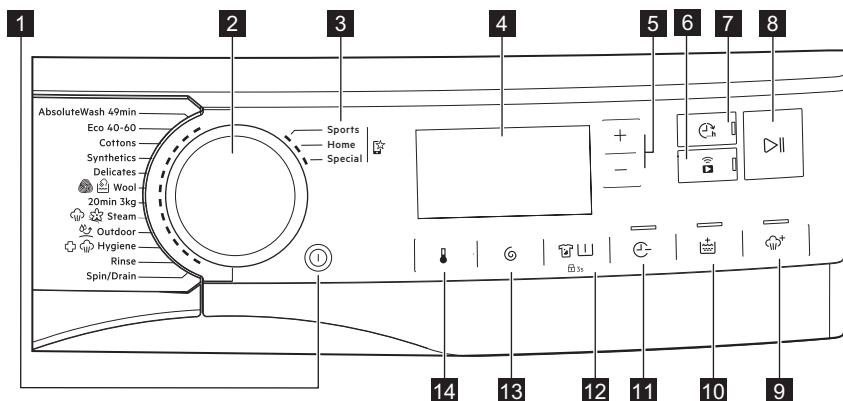







Opcija se ne možete odabrati sa svim programima pranja. Provjerite kompatibilnost između opcija i programa pranja u odlomku "Opcije kompatibilnost s programima" poglavlja "Programi". Opcija može isključiti drugu, u ovom slučaju uređaj vam ne dopušta da zajedno postavite nekompatibilne opcije.

Pobrinite se da zaslon i dodirne tipke budu uvijek čisti i suhi.

- 1 Uključeno/Isključeno pritisna tipka
- 2 Programator
- 3 Omiljeni programi
- 4 Zaslon
- 5 Dodirne tipke Plus (+) i Minus (-) povezane s opcijom Završi u









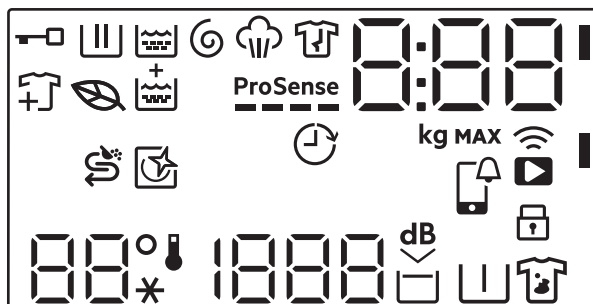

- 6 Wi-Fi veza i dodirna tipka Daljinsko upravljanje
- 7 Završi u dodirna tipka
- 8 Start/Pauza dodirna tipka
- 9 Para dodirna tipka

- 10** Dodatno ispiranje dodirna tipka 
- 11** Ušteda vremena dodirna tipka 
- 12** Mrlje/Predpranje dodirna tipka   i stalna opcija Roditeljska zaštita  3s

- 13** Centrifuga dodirna tipka 
- 14** Temperatura dodirna tipka 

## 6.2 Zaslou



	Indikator za zaključana vrata.
	Indikator faze pranja. Bljeska tijekom faza pretpranja i pranja.
	Indikator faze ispiranja. Treperi tijekom faze ispiranja.
	Indikator faze centrifuge i ispuštanja vode. Treperi tijekom faze centrifuge i ispuštanja vode.
	Indikator faze para.
	Indikator faze sprječavanja pojave nabora.
	Ikona lista uključuje se i pokazuje kada ciklusi i odabrane opcije imaju nizak profil potrošnje energije
	Indikator dodavanja rublja: pali se kada program započne, a korisnik i dalje može pauzirati uređaj i dodati još rublja.
	Dodatno ispiranje indikator.
<b>ProSense</b> 	ProSense indikator.
	Završi u indikator.

0:00

Digitalni indikator može prikazati:

- Trajanje programa (npr. 2:40).



Vrijeme prikazano kada je program postavljen ne može odgovarati efektivnom trajanju i promijeniti se nakon faze ProSense.

- Maksimalno punjenje.
- Završetak na vrijeme (npr. 30' ili 2h).
- Kraj ciklusa (U).
- Kod upozorenja (npr. E20).
- Prikaz ukupnih sati rada uređaja. Pogledajte odjeljak "Brojač sati rada" u odlomku "Postavke" za više pojedinosti.
- Kada koristite aplikaciju: APP, AP (pristupna točka), UPd (ažuriranje). Pogledajte poglavlje "Wi-Fi - Postavljanje povezanosti".

888

Indikator maksimalnog punjenja. Nakon odabira programa, vrijednost se prikazuje naizmjenično s trajanjem ciklusa u trajanju tri sekunde.

MAX

Indikator maksimalne količine rublja. Bljeska ako količina rublja prelazi deklariranu količinu.



Indikator punjenja soli. U spremnik  potrebno je napuniti sol: spremnik je prazan ili nema dovoljno soli.



Ovaj indikator podsjeća da se pokrene ciklus čišćenja.



APP obavijest za provjeru.



Indikator daljinske veze.  
Indikator Wi-Fi veze.



Indikator roditeljske zaštite.

88°

---\*

Temperatura područja:  
Indikator temperature  
Pokazatelj hladne vode

1888

---

Područje centrifuge:  
Indikator brzine centrifuge  
Pokazatelj rada bez centrifuge. Centrifuga je isključena.



Indikator Ekstra tihog pranja.



Indikator zadržavanja ispiranja.



Indikator prepranja.



Indikator uklanjanja mrlja.

## 7. BROJČANIK I TIPKE

### 7.1 Uključeno/Isključeno ⓘ

Pritiskom na ovu tipku nekoliko sekundi možete uključiti ili isključiti uređaj. Dva različita zvuka oglašavaju se tijekom uključivanja ili isključivanja uređaja.

Budući da funkcija stanja pripravnosti automatski isključuje uređaj radi smanjenja potrošnje energije u nekoliko slučajeva, možda ćete morati ponovno uključiti uređaj.



**Zadani odabrani program prilikom uključivanja uređaja uvijek je Eco 40-60 program, također i nakon aktiviranja iz stanja mirovanja.**

Za više detalja, pogledajte odlomak Opcija stanja pripravnosti u poglavlju Svakodnevna uporaba.

### 7.2 Programator

Okretanjem programatora moguće je odabrati željeni program.

### 7.3 Omiljeni programi ☆

Ovi položaji programatora dostupni su nakon povezivanja uređaja na Wi-Fi.

Omiljeni programi mogu se postaviti i spremiti samo putem aplikacije odabirom između dostupnih koji su podijeljeni u tri kategorije naznačene na upravljačkoj ploči.

Nakon postavljanja omiljenih programa, jedan od njih možete odabrati pomoću aplikacije ili okretanjem programatora u odgovarajući položaj: uključuje se odgovarajuća LED lampica, a informacije na zaslonu se ažuriraju u skladu s tim.



Omiljeni programi mogu se poništiti pomoću odgovarajuće naredbe aplikacije ili pritiskom na kombinaciju tvornički zadanih tipki.

### 7.4 Uvod



Tu opciju/funkciju ne možete odabrati sa svim programima pranja U "Tablici programa" provjerite kompatibilnost između opcija/funkcija i programa pranja. Opcija/funkcija mogu jedna drugu isključivati, u kojem slučaju uređaj vam ne dozvoljava postaviti nekompatibilne opcije/funkcije zajedno. Provjerite jesu li zaslon i dodirne tipke uvijek čiste i suhe.

### 7.5 Dodirne tipke Plus (+) i Minus (-) povezane s opcijom Završi u

Ove tipke omogućuju povećanje (+) i smanjenje (-) vremena do završetka ciklusa.

### 7.6 Daljinsko pokretanje 📶

Brzim dodirnom ove tipke uključuje se funkcija Daljinsko pokretanje koja vam omogućuje da daljinski pokrenete, pauzirate i zaustavite uređaj.

Uključuje se odgovarajuća led lampica i na zaslonu se pojavljuje odgovarajuća ikona.



Ako program postavite putem aplikacije, a on se ne podudara s položajem gumba, tekst  se prikazuje naizmjenično s trajanjem programa.

Pritisnite i dulje držite ovu tipku kako biste omogućili druge dvije funkcije:

- držite je pritisnutom 3 sekunde dok god se ne začuje klik: Wi-Fi se uključuje i isključuje.
- držite je pritisnutom 10 sekundi dok se ne oglasi dvostruki zvučni signal i na zaslonu se pojavi  : za resetiranje mrežnih vjerodajnica.

## 7.7 Završi u



Postavite ovu opciju na kraju nakon odabira programa i drugih opcija. U protivnom se može poništiti ako promijenite neke postavke.

Ova tipka omogućuje uključivanje opcije Završi u i pomoću dodirnih **tipki Plus (+ povećava)** i **Minus (- smanjuje)** moguće je odabrati vrijeme unutar kojeg bi program trebao završiti. Kraj programa može se odgoditi za po jedan 1 sat svakim +dodirom tipke, sve do maksimalno 24 sata. Vrijeme za završetak može se smanjiti pomoću tipke - do 0.

Na zaslonu se naizmjenično prikazuje uobičajeno trajanje programa s postavljenim vremenom završetka programa (izraženo u satima 0 h). Minimalno vrijeme koje se može odabrati odgovara zaokruženom satu maksimalnog trajanja programa (npr. ako trajanje ciklusa iznosi 3:15 sati, minimalno vrijeme koje se može odabrati bit će 4 h).

Nakon pokretanja programa, vrata su zaključana i uređaj započinje fazu ProSense. Kada procjena punjenja završi, na zaslonu bljeska ikona faze rada i vrijeme se odbrojava u koracima od jednog sata i u koracima od 1 minute tijekom posljednjeg sata.

## 7.8 Start/Pauza

Za pokretanje, pauziranje uređaja ili prekidanje pokrenutog programa, dodirnite tipku Start/Pauza .

## 7.9 Para

Ova opcija dodaje parnu fazu nakon koje slijedi kratka faza protiv gužvanja na kraju programa pranja.

Parna faza smanjuje gužvanje tkanine i olakšava glačanje tkanine.



Opcija Para postiže dobre rezultate s malim punjenjem jer para bolje prodire u rublje kad ima više prostora. Iz tog razloga, program maksimalnog punjenja u kombinaciji s ovom opcijom iznosi 2 kg (približno 8 - 10 košulja).



Kada postavljate opciju Para, maksimalno punjenje pada na 2 kg na zaslonu, a vrijeme programa podešava se sukladno s tim.

Tijekom parne faze, indikator  bljeska na zaslonu.



Ova opcija može utjecati na trajanje programa.

Kada se program završi, na zaslonu se prikazuje nula , indikator  je neprekidno uključen.

Faza zaštite od gužvanja započinje, indikator  treperi, a Start/Pauza  led svjetlo ostaje uključeno. Bubljanje se lagano okreće oko 30 minuta kako bi se iskoristio učinak pare.

Da biste prekinuli fazu sprječavanja pojave nabora možete:

- Pritisnite tipku Uključeno/Isključeno  na nekoliko sekundi za uključivanje ili isključivanje uređaja.
- Okretanje programatora u drugi položaj.

Pokreti za sprječavanje pojave nabora se zaustavljaju i vrata se otključavaju, uređaj ponovno predlaže prethodno postavljenu fazu pranja.



Manja količina punjenja rublja pomaže u postizanju boljih rezultata.

## 7.10 Dodatno ispiranje

Pomoću ove opcije možete dodati nekoliko ispiranja odabranim programima pranja i optimizirati distribuciju omekšivača rublja i poboljšati mekoću tkanine.

Preporučuje se kada koristite omekšivač rublja.

Korisno za osobe alergične na deterdžente i u područjima s mekanom vodom.

Ova opcija produžuje trajanje programa.

Uključuje se indikator tipke.

## 7.11 Ušteda vremena

Pomoću ove opcije možete skratiti trajanje programa pranja.

- Ako je rublje normalno ili lagano zaprljano, preporučljivo je skratiti program pranja. Dodirnite ovu tipku **jednom** da biste skratili trajanje.
- U slučaju manjeg punjenja, dodirnite ovu tipku **dvaput** da biste postavili dodatni brzi program.  
U tom slučaju ne može se odabrati na temperatura 95°C.

LED lampica gumba je uključena, a na zaslonu se prikazuje postavljeno trajanje programa.



Ova se opcija može koristiti i za skraćivanje trajanja programa s parom.

## 7.12 Mrlje/Predpranje

Uzastopno pritisćite ovaj gumb za aktiviranje jedne od dvije opcija.

Na zaslonu se uključuje odgovarajući pokazatelj.

### • **Uklanjanje mrlja**

Odaberite ovu opciju za prethodno tretiranje jako zaprljanog ili zamrznutog rublja sredstvom za uklanjanje mrlja. Dodajte sredstvo za uklanjanje mrlja u pretinac . Sredstvo za uklanjanje mrlja prethodno se miješa i grije s deterdžentom kako bi se poboljšala njegova učinkovitost.



Ova opcija nije dostupna pri temperaturi nižoj od 40°C.

### • **Predpranje**

Ovu opciju koristite za dodavanje faze predpranja na 30° C prije faze pranja. Ova se opcija preporučuje za jako prljavo rublje, osobito ako sadrži pijesak, prašinu, blato i druge čvrste čestice.



Opcija može produljiti trajanje programa.



Ove dvije opcije ne mogu se zajedno podesiti.

## 7.13 Centrifuga

Kada postavite program, uređaj automatski odabire zadanu brzinu centrifuge.

Više puta dodirnite ovu tipku da biste:

- **Promijenite brzinu centrifuge.**



Zaslon prikazuje samo brzine centrifugiranja dostupne za odabrani program.

- **Uključite funkciju Zadržavanje vode.**

Voda od posljednjeg ispiranja ne ispušta se kako bi se spriječilo gužvanje tkanina. Program pranja završava s vodom u bubnju i ne provodi se završna faza centrifuge.

Na zaslonu se prikazuje indikator . Bubljanje se redovito okreće kako bi se spriječilo pojava nabora.

Vrata ostaju blokirana. Bubljanje se redovito okreće kako bi se spriječilo pojava nabora. Morate ispuštiti vodu kako biste otključali vrata.

Dodirnite gumb Start/Pauza : uređaj izvršava fazu centrifugiranja i ispušta vodu.

- **Uključite opciju Ekstra tiho.**

Sve faze centrifugiranja (srednja centrifuga i završna centrifuga) su potisnute i program završava s vodom u bubnju. Time se smanjuje gužvanje. Budući da je program vrlo tih, pogodan je za korištenje u noćnim satima kada su dostupne jeftinije tarife električne energije. U nekim programima ispiranja se izvode s više vode.

Na zaslonu se prikazuje indikator . Vrata ostaju blokirana. Bubljanje se redovito okreće kako bi se spriječilo pojava nabora. Morate ispuštiti vodu kako biste otključali vrata.

Dodirnite gumb Start/Pauza: uređaj izvršava samo fazu ispuštanja vode.

- **Bez centrifuge – – –**

Ovu opciju postavite za isključenje svih faza centrifuge. Na zaslonu se prikazuje indikator — — —. Uređaj izvodi jedinu fazu izbacivanja vode odabranog programa pranja. Postavite ovu opciju za jako osjetljive tkanine. Faza ispiranja koristi više vode za određene programe pranja



Uređaj automatski isprazni vodu nakon otprilike 18 sati.

## 7.14 Temperatura

Kada odaberete program pranja uređaj automatski predlaže zadanu postavku temperature.

Više puta dodirnite ovu tipku dok se na zaslonu ne pojavi željena vrijednost temperature.

Kad se na zaslonu prikažu indikatori \* i — —, uređaj neće zagrijavati vodu.

## 8. POSTAVKE

### 8.1 Uvod



Kada pritišćete kombinaciju tipki, **nemojte naginjati** prste prema dolje. Senzori tipki ispod su osjetljivi i mogu ometati vaš izbor.

### 8.2 Akustični signali

Ovaj uređaj ima različite zvučne signale, koji rade kada:

- Uključite uređaj (posebni kratki zvuk).
- Isključite uređaj (posebni kratki zvuk).
- Dotaknete neki gumb (zvuk klik).
- Napravite pogrešan odabir (3 kratka zvuka).
- Program završi s radom (niz zvukova u trajanju od približno 2 minute).
- Uređaj je u kvaru (niz kratkih zvukova u trajanju od približno 5 minuta).
- Kada se tijekom ProSense faze otkrije preopterećenje rublja (dvostruki zvuk se reproducira).

Za **uključivanje/isključivanje** ove opcije, držite pritisnutim gumb dok se ne oglasi zvučni signal ili dvostruki zvučni signal.



Ako isključite ovu funkciju, zvučni signali se prestaju oglašavati samo na kraju programa.

### 8.3 Roditeljska zaštita

Pomoću ove opcije možete spriječiti igranje djece s upravljačkom pločom.

Za **uključivanje/isključivanje** ove opcije, držite pritisnutim gumb dok se na zaslonu ne **uključi/isključi** .

Uređaj će zadržati odabir ove opcije nakon što ga isključite.

### 8.4 Trajno Dodatno ispiranje

S ovom opcijom možete trajno imati fazu dodatnog ispiranja, ako je dostupno s odabranim ciklusom, kada postavite novi program.

- Za **uključivanje/isključivanje** ove opcije, istovremeno dodirnite tipke Ušteda vremena i Dodatno ispiranje sve dok se indikator iznad tipke Dodatno ispiranje i odgovarajuća ikona na zaslonu **ne uključi/isključi**.





Pritisnite Dodatno ispiranje tipku za deaktivaciju funkcije za izvođenje jednog ciklusa bez uklanjanja trajne opcije.

### 8.5 Brojač sati rada

Ukupno vrijeme rada uređaja moguće je prikazati u satima, počevši od prvog uključivanja. Ova će vrijednost računati vrijeme ciklusa (ne uključuje pauze, vrijeme odgođenog pokretanja). Za prikazivanje ove vrijednost, postupite na sljedeći način:

1. Uključite uređaj pritiskom gumba Uključeno/Isključeno .





2. Pritisnite i nekoliko sekundi držite pritisnutima gumbе  i .
3. Nakon 3 sekunde na zaslonu se prikazuju ukupni sati rada uređaja: npr. 1276 sati, zaslon prikazuje tekst Hr tijekom 2 sekunde, 12 (tisuće i stotice) tijekom 2 sekunde i 76 (desetice i jedinice).
4. Za izlaz iz ovog načina rada, pritisnite bilo koju tipku.



Ako postupak ne uspije (zbog vremenskog ograničenja ili pogrešne kombinacije gumba), isključite uređaj i ponovite postupak od početka.

## 8.6 Tvornički zadane postavke

Ova funkcija omogućuje vraćanje tvornički zadanih opcija. Za **aktiviranje** ove opcije, slijedite korake u nastavku:

1. Uključite uređaj pritiskom gumba Uključeno/Isključeno .
2. Pritisnite i nekoliko sekundi držite pritisnutima gumbе   i .
3. Na zaslonu na prikazuje — — — približno 5 sekundi.

## 9. PRIJE PRVE UPOTREBE



Tijekom ugradnje ili prije prve uporabe u uređaju možete primijetiti nešto vode. To je preostala voda koja je ostala u uređaju nakon punog funkcionalnog testiranja u tvornici kako bi se osiguralo da se uređaj isporučuje kupcima u besprijekornom stanju i da nema razloga za zabrinutost.

1. Provjerite jesu li svi transportni vijci uklonjeni iz uređaja.
2. Provjerite je li električna energija dostupna i slavina za vodu otvorena.
3. Provjerite ima li soli u odjeljku označenom s  i postavite odgovarajuću razinu

tvrdće vode. Pogledajte "Kako postaviti razinu tvrdće vode".

4. Ulijte 2 litre vode u odjeljak za deterdžent označen s .

Ova radnja uključuje sustav za izbacivanje vode.

5. Ulijte malu količinu deterdženta u odjeljak označen s .
6. Postavite i pokrenite program za pamučno rublje na najvišoj temperaturi bez rublja u bubnju.

Na taj način se uklanja sva moguća prljavština s bubnja i kadice.

## 10. OMEKŠIVAČ VODE (SOFT WATER)

### 10.1 Uvod

Voda sadrži grube minerale. Što je više tih minerala, to je vaša voda tvrđa.

Tvrda voda može smanjiti učinkovitost deterdženta, smanjiti mekoću tkanina i doprinijeti pojavi nabora i izbljeđivanju boja.

Ovaj uređaj opremljen je omekšivačem vode sposobnim za pružanje ispravne razine omekšavanja vode kako bi se sačuvao integritet i boje tkanine te kako bi se osiguralo

dobre značajke pranja pri niskim temperaturama.

Omekšivač vode treba podesiti u skladu s tvrdoćom vode iz vašeg dovoda. Ispravna postavka omogućuje postizanje najboljih rezultata pranja i maksimalne zaštite odjevnih predmeta.

Kako biste ispravno postavili omekšivač, pogledajte "Kako postaviti razinu tvrdće vode".

## 10.2 Kako postaviti razinu tvrdoće vode

Uređaj vam omogućuje odabir između 7 razina koje odgovaraju 7 različitih područja tvrdoće vode.

Ovisno o zemlji, tvrdoća vode izražava se u ekvivalentnim skalama: npr. francuski stupnjevi (°f), njemački stupnjevi (°d), engleski stupnjevi (°e), mmol/l i ppm.

Ako je potrebno, obratite se lokalnom distributeru vode kako biste provjerili tvrdoću vode u svom području.

Provjerite u tablici "Razine tvrdoće vode" koja je odgovarajuća razina.

Podешavanje razine tvrdoće vode:

1. Pritisnite tipku **Uključeno/Isključeno** na nekoliko sekundi kako biste uključili uređaj.
2. Pričekajte oko 10 sekundi da uređaj izvrši unutarnju provjeru.
3. Istovremeno dodirnite tipke **Centrifuga** i **Temperatura** (dodirom dvaju tipki istovremeno, kao što je prikazano na sljedećem crtežu) nekoliko sekundi dok se na zaslonu ne prikaže zadana razina **C04** i uključí se indikator . To znači da je omekšivač vode aktivan samo za vrijeme pranja.

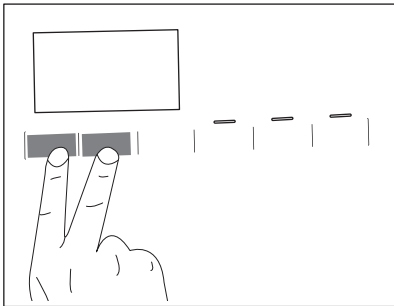

### Razine tvrdoće vode

Razine	Raspon tvrdoće vode				
	°f (Francuski stupnjevi)	°d (Njemački stupnjevi)	°e (Engleski stupnjevi)	mmol/l	ppm
C01	≤5	≤3	≤4	≤0,5	≤50

4. Više puta dotaknite tipku **Centrifuga** dok se ne pojavi željena razina (od **C01** do **C07**).
5. Dodirnite tipku **Start/Pauza** kako biste potvrdili svoj izbor i izašli iz izbornika.

### Kako postaviti omekšivač vode i tijekom faze ispiranja

Tvornička postavka omogućava omekšavanje vode samo tijekom faze pranja. Ova postavka zadovoljava većinu uvjeta upotrebe. Međutim, ako je ulazna voda posebno tvrda (razine **C06** i **C07**), predlažemo da postavite omekšivač vode i tijekom faze ispiranja kako bi se očuvala mekoća tkanine.

Nakon što uđete u izbornik pritiskom na tipke **Centrifuga** i **Temperatura**:

1. Dodirnite gumb **Temperatura**. Uključuje se .





Ova postavka povećava potrošnju soli.

2. Dodirnite tipku **Start/Pauza** kako biste potvrdili svoj izbor i izašli iz izbornika.

### Kako isključiti omekšivač vode

Nakon što uđete u izbornik pritiskom na tipke **Centrifuga** i **Temperatura**:

1. Dodirom tipke **Temperatura** dvaput, omekšivač vode je u potpunosti isključen. Indikator  i  se isključuju i **OFF** pojavljuje se na zaslonu.
2. Dodirnite tipku **Start/Pauza** kako biste potvrdili svoj izbor i izašli iz izbornika.

Razine	Raspon tvrdoće vode				
	°f (Francuski stupnjevi)	°d (Njemački stupnjevi)	°e (Engleski stupnjevi)	mmol/l	ppm
C02	6 - 13	4 - 7	5 - 9	0.6 - 1.3	60 - 130
C03	14 - 21	8 - 11	10 - 15	1.4 - 2.1	140 - 210
C04 <sup>1)</sup>	22 - 29	12 - 16	16 - 20	2.2 - 2.9	220 - 290
C05	30 - 37	17 - 20	21 - 26	3.0 - 3.7	300 - 370
C06	38 - 45	21 - 25	27 - 32	3.8 - 4.5	380 - 450
C07	≥46	≥26	≥33	≥4,6	≥460

1) Tvornička postavka, koja može zadovoljiti većinu uvjeta upotrebe.

### 10.3 Punjenje soli

Funkcija omekšavanja vode djeluje pomoću posebnih smola prisutnih u uređaju.

Za regeneraciju smola i njihovu pripremu za omekšavanje vode, sipajte posebnu sol u

spremnik :

1. Otvorite spremnik za deterdžent.

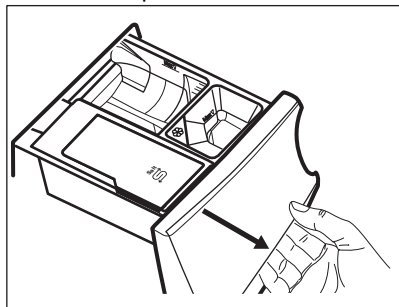

2. Otvorite spremnik .

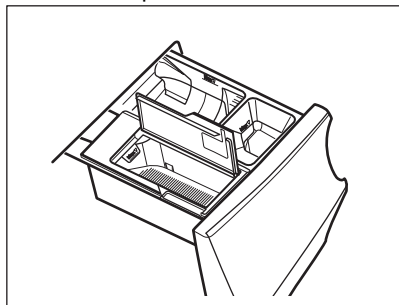

3. Sipajte posebnu sol.

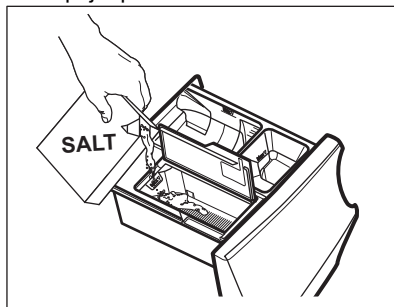



4. Zatvorite spremnik za sol i dozator za deterdžent.



Redovito provjeravajte ima li dovoljno soli.

Spremnik  može sadržavati oko 600 gr soli, što je dovoljno za oko dva mjeseca ako je postavljena zadana razina tvrdoće vode (C04), a omekšivač vode se aktivira samo tijekom faze pranja. Različita tvrdoća vode ili različite postavke mogu povećati ili smanjiti potrošnju soli. Pogledajte "Kako postaviti razinu tvrdoće vode" i "Kako postaviti omekšivač vode i tijekom faze ispiranja".

Na zaslonu se prikazuje indikator  kad spremnik  treba napuniti solju, čak i ako ostane malo soli.

### UPOZORENJE!

Sipajte sol u spremnik  samo.

### UPOZORENJE!

Ne stavljajte ništa osim soli u spremnik . Ako se bilo koji drugi deterdžent/ dodatak sipa u ovaj spremnik, pogledajte "Uklanjanje deterdženta ili drugih dodataka iz spremnika za sol" u poglavlju "Rješavanje problema".



Koristite samo posebnu sol za perilice posuđa i/ili perilicu rublja. Odgovarajuća sol može se naručiti s web stranice! Druge vrste soli manje su učinkovite i tijekom vremena mogu trajno oštetiti tehnologiju za omekšavanje vode.

### UPOZORENJE!

**Ne koristite sitnu sol!**



Uređaj radi iskorištavajući svoj puni potencijal soli. Dopolnjavaње soli kad uređaj zahtijeva održavanje učinkovitosti sustava za omekšavanje. Ako uređaj dugo vremena koristite bez soli, nakon punjenja soli funkcija omekšivača vode potpuno će se povratiti nakon nekoliko dugih ciklusa pranja.

## 10.4 Obnavljanje omekšivača vode

Nakon nekoliko ciklusa, uređaju će možda trebati obnoviti omekšivač vode.

Ako je dostupno na uređaju, proces obnavljanja automatski se osigurava kada se rutinski izvode programi kao što su Pamuk i Sintetika, čak i ako se vrijeme trajanja programa smanji jednim dodirom tipke Ušteda vremena.

Ostali programi mogu se automatski obnoviti ako to dopuštaju postavke i uvjeti.



Ako obično koristite vrlo kratke cikluse, proces obnavljanja se možda neće provesti: možete vidjeti da se sol nije koristila jer se koristi samo tijekom faze obnavljanja.

Kako biste osigurali proces obnavljanja, **pokrenite program Pamuk ili Sintetika jednom tjedno ili najmanje svaka dva tjedna.**

## 11. PROGRAMI

### 11.1 Aplikacija i dodatni skriveni programi

Naša aplikacija omogućuje vam **široki izbor dodatnih skrivenih programa**. Povežite uređaj na aplikaciju i moći ćete odabrati program koji najviše odgovara vašim potrebama.

Također možete memorirati bilo koji od skrivenih ciklusa u Favorit program  pozicije. Za odabir programa iz uređaja, izravno pogledajte odlomak „Favorit program” u poglavlju „Birač i tipke”.



Nazivi programa podložni su promjenama ovisno o zahtjevima tržišta bez prethodne obavijesti.

U aplikaciji možete pronaći potpuni opis svakog programa.



Sportska odjeća	Posteljina	Traper	Čišćenje uređaja
Sportska odjeća	Zavjese	Svila	Brzi program 0,5 kg
Pernate jakne	Jastuci	Program za dječju odjeću	Anti-alergijski para
Rugbi oprema	Ručnici	Posteljina	Lako glačanje
Oprema za skijanje	Popluni	Poslovne košulje	
Tenisice za trčanje	Dlaka kućnih ljubimaca	Para - kašmir	

## 11.2 Grafikon programa



Programi su opisani u ovoj tablici prema redoslijedu na programatoru od vrha do dna.

### Programi pranja

Program	Opis programa
AbsoluteWash 49min	Pamuk i tkanine od miješanih sintetičkih vlakana. Idealno za svakodnevno pranje rublja u kratkom vremenu, za bolju održavanje odjeće i dobro čišćenje već na 30 °C.
Eco 40-60	Niska potrošnja energije za pamuk. Smanjuje temperaturu i produžuje vrijeme za postizanje dobrih rezultata pranja.
Pamuk	Bijele i obojene pamučne tkanine. Idealno za normalno i teško zaprljanje.
Sintetika	Sintetički ili predmeti od miješane tkanine. Normalno zaprljano.
Osjetljivo	Osjetljive tkanine poput akrila, viskoze i miješanih tkanina koje zahtijevaju nježnije pranje. Normalno zaprljano.
 Vuna	Vuneni predmeti perivi u perilici, vuneni predmeti koji se peru ručno i ostale tkanine sa simbolom «ručno pranje» <sup>1)</sup> .
20 min - 3 kg	Pamučni i sintetički predmeti malo zaprljani ili nošeni samo jednom.
 Para	Pamuk, sintetika i kombinirani materijali. Posebni parni ciklus bez pranje koji se može koristiti kao priprema suhog rublja za glačanje ili osvježavanje jednom nošene odjeće. Ovaj program smanjuje gužvanje, mirise i opušta vlakna. Ne koristite nikakav deterđent. Kad je program završen, brzo izvadite rublje iz bubnja <sup>2)</sup> . Ako je potrebno, uklonite mrlje ispiranjem ili pomoću lokaliziranog uklanjanja mrlja. Programi s parom ne vrše nikakve higijenske cikluse. Ne postavljajte program s parom s ovim vrstama predmeta: <ul style="list-style-type: none"> <li>• Predmeti koji nisu prikladni za sušenje u sušilici.</li> <li>• Predmeti s oznakom "Samo kemijsko čišćenje".</li> </ul>

Program	Opis programa
---------	---------------





Odjeća za boravak na otvorenom



Ne koristite omekšivač rublja i pazite da u spremniku za deterđent nema ostataka omekšivača.

Odjeća za boravak na otvorenom, tehničke, sportske tkanine, voodootperne i dišuće jakne, nepropusne jakne s odvojivim flisom ili unutarnjom izolacijom. Preporučeno punjenje rublja je 2.0 kg.

Ovaj program može se koristiti i kao faza za obnavljanje voodootpornosti, posebno prilagođen za tretiranje odjeće s impregnacijom. Da biste izvršili fazu vraćanja voodootpornosti, postupite na sljedeći način:

- Deterđent za pranje uspite u odjeljak .
- Ulijte posebno sredstvo za obnavljanje voodootpornosti tkanine u pretinac ladice za omekšivač rublja .
- Smanjite količinu rublja na 1.0 kg.



Da biste dodatno poboljšali proces obnavljanja voodootpornosti, rublje sušite u sušilici rublja postavljanjem programa sušenja Odjeća za boravak na otvorenom (ako je dostupan i ako etiketa na odjeći dopušta sušenje u sušilici rublja).



Hygiene

Bijelo pamučno rublje. Ovaj program pranja visokih performansi u kombinaciji s parom, uklanja više od 99,99% bakterija i virusa<sup>3)</sup> održavanje temperature iznad 60 ° C tijekom faze pranja; s dodatnim djelovanjem na vlakna zahvaljujući fazi s parnom, poboljšana faza ispiranja osigurava pravilno uklanjanje ostataka deterđenta i mikroorganizama. Ovaj program osigurava i pravilno smanjenje peludi/alergenih.

Ispiranje





Sve tkanine, osim vunenih i vrlo osjetljivih tkanina. Program za ispiranje i centrifugiranje rublja. Zadana brzina centrifuge ista je kao i ona koja se koristi za programe za pamuk. Smanjite brzinu centrifuge prema vrsti rublja. Po potrebi postavite opciju Dodatno ispiranje kako biste dodali ispiranja. S malom brzinom centrifuge uređaj provodi nježna ispiranja i kratko centrifugiranje.

Centrifuga/Cijedenje

Za centrifugiranje rublja i izbacivanje vode iz bubnja. Sve tkanine, osim vunelih i osjetljivih tkanina.

- 1) Tijekom ovog ciklusa bubanj se polako okreće kako bi se osiguralo nježna pranje. Može se činiti da se bubanj ne okreće ili se ne okreće pravilno, ali to je normalno za ovaj program.
- 2) Ako ste program s parom postavili sa suhim rubljem, na kraju ciklusa rublje može biti vlažno. Objesite rublje na 10 minuta da se osuši. Ovaj program ne uklanja intenzivne mirise.
- 3) Ispitan na Staphylococcus aureus, Enterococcus faecium, Candida albicans, Pseudomonas aeruginosa i MS2 Bacteriophage u vanjskom ispitivanju provedenom od strane Swisstatet Testmaterialien AG 2021. godine (izvješće o ispitivanju br. 202120117).

## Temperatura programa, maksimalna brzina centrifuge i maksimalna količina punjenja

Program	Zadana temperatura Raspon temperature	Referentna brzina centrifuge Raspon brzina centrifuge	Maksimalno punjenje
AbsoluteWash 49min	30 °C 60 °C - 30 °C	1600 o/min - 400 o/min	5.0 kg
Eco 40-60	<b>1)</b> <b>2)</b>	1600 o/min 1600 o/min - 400 o/min	10.0 kg
Pamuk	40 °C 95 °C - Hladno	1600 o/min 1600 o/min - 400 o/min	10.0 kg
Sintetika	30 °C 60 °C - Hladno	1200 o/min 1200 o/min - 400 o/min	4.0 kg
Osjetljivo	30 °C 40 °C - Hladno	800 o/min 1200 o/min - 400 o/min	2.0 kg
 Vuna	40 °C 40 °C - Hladno	1200 o/min 1200 o/min - 400 o/min	2.0 kg
20 min - 3 kg	30 °C 40 °C - 30 °C	1200 o/min 1600 o/min - 400 o/min	3.0 kg
 Para	-	-	1.0 kg
 Odjeća za boravak na otvorenom	30 °C 40 °C - Hladno	1200 o/min 1200 o/min - 400 o/min	2.0 kg <b>3)</b> 1.0 kg <b>4)</b>
 Hygiene	60 °C	1600 o/min 1600 o/min - 400 o/min	10.0 kg
Ispiranje	-	1600 o/min 1600 o/min - 400 o/min	10.0 kg
Centrifuga/Cijeđenje	-	1600 o/min 1600 o/min - 400 o/min	10.0 kg

**1)** U skladu s Uredbom Komisije EU 2019/2023, ovaj program na 40 °C može oprati uobičajeno prljavo pamučno rublje, za koje je deklarirano da se može prati na 40 °C ili 60 °C, u istom ciklusu.



Za postignutu temperaturu u rublju, trajanje programa i ostale podatke, pogledajte poglavlje "Vrijednosti potrošnje".

Najefikasniji programi u pogledu potrošnje energije su općenito oni koji se izvode pri nižim temperaturama i dulje traju.

**2)** Temperatura ovog programa nije vidljiva na zaslonu i automatski se postavlja.

**3)** Program pranja.

**4)** Program pranja i faza postizanja vodootpornosti.

### 11.3 Para programi

Programi Para se mogu koristiti za smanjenje nabora i uklanjanje mirisa na odjeći (poput pamuka, sintetike, miješanih tkanina, uključujući osjetljive tkanine) koje je potrebno samo na kratko osvežiti, izbjegavajući pranje.

Vlakna tkanine su opuštena i nakon toga glačanje je lakše. Kad je ciklus završen, brzo izvadite rublje iz bubnja.

Trajanje ciklusa može se skratiti do 15 minuta pomoću opcije Ušteda vremena .

**NEMOJTE** postavljati ovaj način rada sa sljedećom vrstom odjeće:

- Predmeti koji nisu prikladni za sušenje u sušilici.
- Predmeti s oznakom "Samo kemijsko čišćenje".



Ne koristite nikakav deterdžent! Programi Para ne uklanjaju posebno intenzivne mirise i ne provode nikakav higijenski ciklus. Nakon tretiranja parom rublje može biti vlažno. Objesite odjevne predmete na nekoliko minuta.

### Miris (AEG Steam Fragrance)

AEG Steam Fragrance omogućuje osvježavanje čak i vaše osjetljive odjeće

uklanjanjem nabora i dodavanjem svježine nježnim mirisom koji je ekskluzivno osmislio tvrtka **AEG**. Osvježavanjem odjeće parom umjesto izvođenjem punih ciklusa pranja vaša će odjeća dulje izgledati kao nova. Možete čak i sigurno koristiti miris s programima kašmir i para - ako su dostupni - za osjetljive tkanine poput kašmira i vune. Kada tretirate manje rublja, smanjite dozu mirisa i trajanje ciklusa: u samo petnaest minuta vaša će odjeća povratiti taj osjećaj "tek opranog".

Pažljivo pročitajte upute isporučene s mirisom.

### NIKAKO:

- Odjeću tretiranu mirisom sušiti u sušilici. Njegova korist bi isparila.
- Koristiti miris za različite namjene od ovdje opisanih.
- Koristiti miris na novim odjevnim predmetima. Nova odjeća može sadržavati ostatke završnih spojeva koji s njim nisu kompatibilni.



Miris je dostupan u **AEG** web-trgovini ili kod ovlaštenog zastupnika.

### 11.4 Woolmark Premium Wool Care - zeleni



Ciklus pranja vune na ovom uređaju je testirala i odobrila tvrtka Woolmark za pranje odjeće od vune s oznakom „hand wash“ (ručno pranje) uz uvjet da je rublje oprano u skladu s uputama na etiketi odjeće i onima koje je izdao proizvođač ove perilice rublja. M1361

## 11.5 Opcije kompatibilnost s programima



Dostupni su dodatni programi i postavke za preuzimanje APLIKACIJE.

	AbsoluteWash 49min	Eco 40-60	Pamuk	Sintetika	Osjetljivo	Vuna	20 min - 3 kg	Para	Odjeća za boravak na otvorenom	Hygiene	Ispiranje	Centrifuga/Cijeđenje
Centrifuga	■	■	■	■	■	■	■		■	■	■	
Zadržavanje ispiranja	■	■	■	■	■	■			■	■	■	
Izuzetno tiho			■	■	■							
Bez centrifuge												■ <sup>1)</sup>
Uklanjanje mrlja <sup>2)</sup>			■	■						■		
Predpranje			■	■								
Ušteda vremena <sup>3)</sup>			■	■	■			■				
Dodatno ispiranje	■		■	■	■				■	■	■	
Para <sup>2)</sup>	■		■	■						■		



  
Završi u



- 1) Ako postavite opciju Bez centrifuge, uređaj će samo izbacivati vodu.
- 2) Ova opcija nije dostupna na temperaturi nižoj od 40 °C.
- 3) Ako postavite najkraće trajanje, preporučujemo da smanjite količinu punjenja. Moguće je potpuno napuniti uređaj, međutim rezultati pranja mogu biti manje zadovoljavajući.

### Prikladni deterdženti za programe pranja

Program	Univerzalni deterdžent u prahu <sup>1)</sup>	Univerzalni tekući deterdžent	Tekući deterdžent za obojeno rublje	Deterdžent za osjetljivo rublje i vunu	Posebni
AbsoluteWash 49min	--	▲	▲	--	--
Eco 40-60	▲	▲	▲	--	--
Pamuk	▲	▲	▲	--	--
Sintetika	▲	▲	▲	--	--
Osjetljivo	--	--	--	▲	▲
Vuna	--	--	--	▲	▲
20 min - 3 kg	--	▲	▲	--	--
Odjeća za boravak na otvorenom	--	--	--	▲	▲
Hygiene	▲	▲	--	--	▲

1) Pri temperaturi višoj od 60 °C preporučuje se uporaba deterdženta u prahu.

▲ = Preporučeno

-- = Nije preporučeno

## 12. 📶 WI-FI - POSTAVLJANJE VEZE

Ovo poglavlje opisuje kako spojiti pametni uređaj na Wi-Fi mrežu i povezati ga s mobilnim uređajima.

Ovom funkcijom možete primati obavijesti, kontrolirati i nadzirati vaš uređaj sa svojih mobilnih uređaja.

Funkcija Wi-Fi je isključena kao tvornički zadana postavka.

Za povezivanje uređaja kako biste uživali u cijelom nizu potrebnih značajki i usluga potrebno vam je:

- Kućna bežična mreža s internetskom vezom.
- Mobilni uređaj spojen na bežičnu mrežu.

### Parametri Wi-Fi modula

Frekvencija	2,412 - 2,472 GHz za europsko tržište
Protokol	IEEE 802,11b/g/n
Maksimalna snaga	<20 dBm
Šifriranje	WPA, WPA2, WPA3

### 12.1 QR kod na natpisnoj pločici

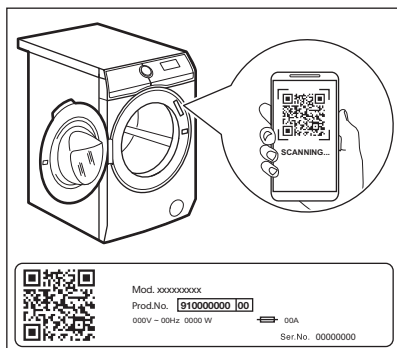

QR kod može se koristiti na dva načina:

- Skenirajte QR kod putem ugrađene aplikacije kamere kako biste preuzeli našu aplikaciju iz trgovine App Store na svojem pametnom uređaju i slijedite potrebne korake.
- Uparivanje pametnog uređaja s uređajem radi jednostavnijeg postupka. Skenirajte

QR kod skenerom QR koda ugrađenim u našu aplikaciju.

### 12.2 Instalacija i konfiguracija App



App omogućava vam da kontrolirate pranje vašeg rublja putem mobilnog uređaja.

Sadrži veliki broj programa, korisnih značajki i informacija o proizvodima koji su savršeno prilagođeni uređaju.

To je prilagođena njega rublja - sve s vašeg mobilnog uređaja.

Prilikom povezivanja uređaja s aplikacijom, stanite blizu njega sa svojim mobilnim uređajem.

Provjerite je li vaš mobilni uređaj povezan s bežičnom mrežom.

1. Idite na App Store na vašem pametnom uređaju ili skenirajte QR kod (*vidi odlomak 'QR kod na nazivnoj pločici'*).
2. Preuzmite i instalirajte našu aplikaciju.
3. Pokrenite aplikaciju. Odaberite državu i jezik i prijavite se s vašom adresom e-pošte i lozinkom. Ako nemate račun, kreirajte novi račun slijedeći upute u App.
4. Slijedite upute u aplikaciji za registraciju i konfiguraciju uređaja.

### 12.3 Konfiguriranje bežične veze uređaja

1. Pritisnite tipku Uključeno/Isključeno na nekoliko sekundi kako biste uključili uređaj. Pričekajte oko 10 sekundi prije nego što nastavite s bežičnim konfiguriranjem.
2. Odaberite program okretanjem programatora.
3. Pritisnite i držite pritisnutom tipku

Daljinsko upravljanje na nekoliko sekundi dok se ne oglasi 'klik'. Otpustite tipku. se pojavljuje na zaslonu na 5 sekundi, a indikator počinje bljeskati. Pokreće se bežični modul.



Provjerite je li vaša aplikacija spremna za povezivanje.

4. Nakon otprilike 10 sekundi, na zaslonu se pojavljuje, **AP (Pristupna točka)**.

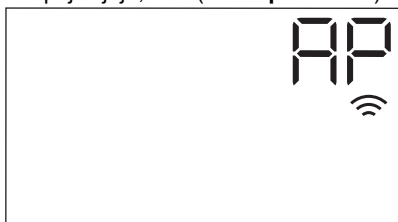

Pristupna točka bit će otvorena oko 5 minuta.

5. Konfigurirajte App na vašem pametnom uređaju i slijedite upute za povezivanje uređaja s vašom Wi-Fi mrežom.
6. Ako je povezivanje konfigurirano, kad se vrati zaslon s informacijama o programu, na zaslonu se prikazuje indikator .



Svaki put kad uključite uređaj, uređaju treba otprilike 10 sekundi da se automatski poveže na mrežu. Kad indikator  prestane bljeskati, veza je spremna.

**Da biste isključili bežičnu vezu**, pritisnite i držite pritisnutu tipku Daljinsko upravljanje  na nekoliko sekundi dok se ne pojavi prvi

zvučni signal. Otpustite tipku. **OFF** pojavi na zaslonu na 5 sekundi.



Ako isključite i ponovno uključite uređaj, bežična veza se automatski isključuje.

**Za uklanjanje podataka bežične veze**, pritisnite i držite tipku Daljinsko upravljanje  nekoliko sekundi dok se ne oglasi drugi zvučni signal: --- pojavljuje se na zaslonu nekoliko sekundi.

## 12.4 Daljinsko pokretanje

Daljinsko pokretanje omogućuje vam pokretanje ciklusa daljinskim upravljačem.





Daljinska kontrola automatski se uključuje kad pritisnete tipku Start/Pauza  za pokretanje programa, ali je također moguće i pokrenuti program pranja na daljinu. Ova je funkcija isključena kada su vrata otvorena.

Kad je aplikacija instalirana i bežična veza uspostavljena, možete uključiti Daljinsko pokretanje:



1. Dodirnite tipku Daljinsko upravljanje  i indikator **APP** bljeska na zaslonu nekoliko sekundi.





2. Dodirnite tipku Start/Pauza  za aktivaciju daljinskog pokretanja prije nego indikator **APP** prestane bljeskati.

Indikatori  i  pojavljuju se na zaslonu sažetka programa i vrata su zaključana. Sad je moguće daljinski pokrenuti program.



Kada dodirnete tipku Start/Pauza  nakon što indikator  prestane treperiti, daljinsko pokretanje nije uključeno, ali se pokreće postavljeni program.

**Za uklanjanje daljinskog pokretanja,** dodirnite tipku Daljinsko upravljanje  i potvrdite pritiskom tipke Start/Pauza .

## 12.5 Bežično ažuriranje

Aplikacija može predložiti ažuriranje vašeg uređaja.

Ako program radi, aplikacija će pokazati obavijest da će se ažuriranje pokrenuti na kraju programa.

Tijekom ažuriranja na zaslonu uređaja prikazuje se .

Tijekom ažuriranja nemojte isključiti uređaj ili ga iskopčati iz utičnice.

Uređaj će se moći ponovno koristiti na kraju ažuriranja bez ikakve obavijesti o uspješnom ažuriranju.

Ako dođe do pogreške, uređaj će na zaslonu prikazati : jednostavno pritisnite bilo koju tipku ili krenite programator kako biste se vratili na normalnu uporabu.

## 12.6 Wi-Fi Always On (uvijek uključeno)

Funkcija Wi-Fi Always On dostupna je u aplikaciji.

Uz ovu funkciju uređaj je povezan na mrežu čak i kada je uređaj isključen.

Indikator  se povremeno uključuje i isključuje.

Uređaj je moguće uključiti pritiskom na gumb Uključeno/Isključeno  ili putem aplikacije.



Funkcija Wi-Fi Always On može utjecati na potrošnju energije.

# 13. SVAKODNEVNA UPORABA



## UPOZORENJE!

Pogledajte poglavlja sa sigurnosnim uputama.

## 13.1 Aktiviranje uređaja

1. Utikač priključite u utičnicu električne mreže.
2. Otvorite slavinu za vodu.
3. Pritisnite tipku Uključeno/Isključeno  na nekoliko sekundi kako biste uključili uređaj.

Oglašava se kratki zvuk. Uređaj automatski predlaže zadani program. Uključit će se odgovarajući indikator.

Na zaslonu zadanog programa se prikazuje Eco 40-60, trajanje ciklusa, maksimalno punjenje (nekoliko sekundi), zadana temperatura, zadana brzina centrifuge i indikatori faza koje čine program.

## 13.2 Umetanje rublja

- Otvorite vrata uređaja.
  - Prije nego što ih stavite u uređaj, protresite predmete.
  - Stavite rublje u bubanj, jedan po jedan predmet.
- Pripazite da bubanj ne pretrpate rubljem.
- Dobro zatvorite vrata.

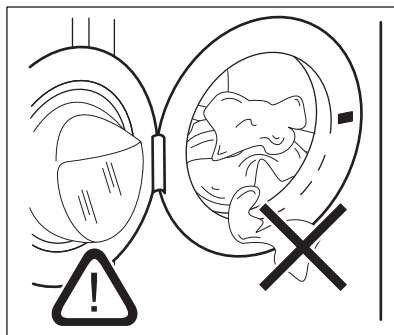

**⚠ OPREZ!**

- Pazite da između brtve i vrata ne ostane rublje. Postoji opasnost od curenja vode ili oštećenja rublja.
- Pranje jako nauljenih, masnih mrlja ili uporaba mirisa može uzrokovati oštećenja gumenih dijelova uređaja.

### 13.3 Punjenje deterdženta i dodataka



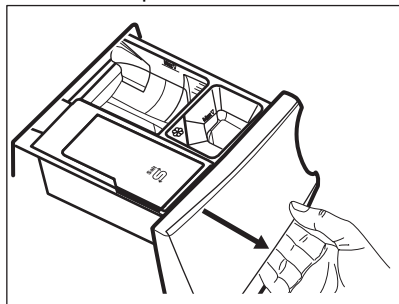

Preporučujemo da ne prelazite maksimalnu navedenu razinu (**MAX**).

1. Otvorite spremnik za deterdžent.

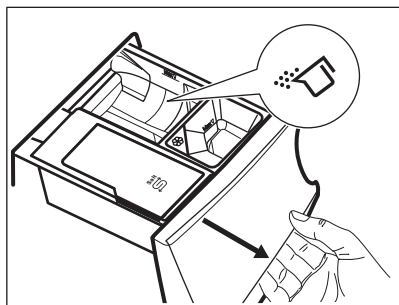

2. Stavite deterdžent u prahu u spremnik . Ako koristite tekući deterdžent, pogledajte "Punjenje tekućeg deterdženta".



3. Ako želite, stavite omekšivač rublja u spremnik .

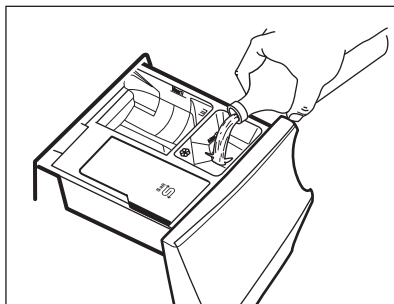

4. Zatvorite spremnik za deterdžent.

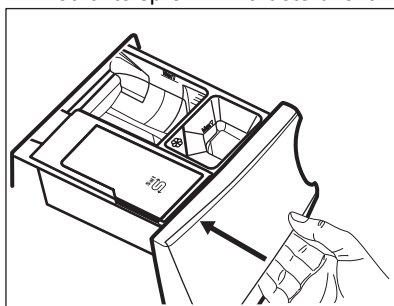

#### Punjenje tekućeg deterdženta

1. Umetnite odgovarajući spremnik za tekući deterdžent.

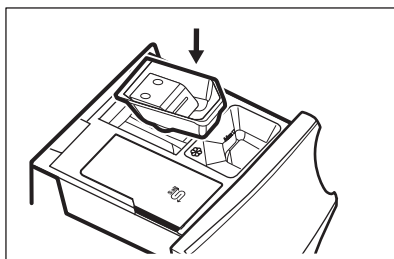

2. Ulijte tekući deterdžent u spremnik .

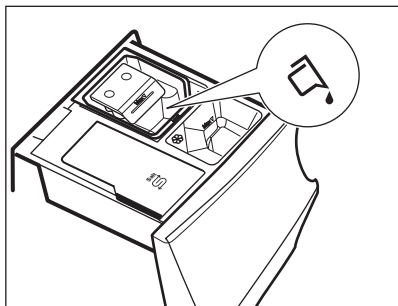

3. Zatvorite spremnik za deterđent.

### 13.4 Postavka programa

1. Okrenite programator za odabir željenog programa pranja. Uključuje se odgovarajući indikator programa.

Eco 40-60 je zadani program kada je uređaj uključen, program na koji se odnose informacije na energetske oznaci.

Indikator tipke Start/Pauza bljeska.

Zaslon prikazuje indikativno trajanje programa, maksimalno deklarirano punjenje za program (samo na nekoliko sekundi), osnovnu temperaturu, zadanu brzinu centrifuge i indikatore faze pranja (kad su dostupni).

2. Za promjenu temperature i/ili brzine centrifuge, dodirnite odgovarajuće tipke.

3. Ako želite, postavite jednu ili više opcija dodirnom odgovarajućih tipki. Odgovarajući indikatori prikazuju se na zaslonu, a prikazane informacije sukladno tome se mijenjaju.



U slučaju da odabir **nije moguć**, oglašava se zvučni signal.

### 13.5 Pokretanje programa

Za pokretanje programa dodirnite gumb Start/Pauza .

Povezani indikator prestaje blinkati i ostaje uključen.

Program se pokreće, vrata su zaključana. Na zaslonu se prikazuje pokazatelj .



Crpka za izbacivanje može raditi kratko prije nego što uređaj napuni vodu.

### 13.6 Pokretanje programa s opcijom Završi u

1. Više puta dodirnite ovo dok se na zaslonu ne prikaže željeno vrijeme unutar kojeg program treba završiti. Uključuje se indikator .

2. Dodirnite gumb Start/Pauza . Bubljanje se počinje okretati kako bi se izvršila ProSense procjena, ako je predviđeno odabranim programom.

3. Uređaj započinje odbrojavanje do kraja programa, a program će započeti u pravom trenutku za završetak u vrijeme koje je postavljeno ovom opcijom.

Za promjenu ili poništavanje ove opcije:

1. Isključite uređaj pomoću tipke Uključeno/Isključeno .
2. Ponovno uključite uređaj.
3. Ponovno postavite program.

### 13.7 ProSense detekcija punjenja

**ProSense**



Trajanje programa na zaslonu odnosi se na **srednje/veliko opterećenje**.

Nakon što ste postavili program pranja, na zaslonu se uključuje ikona ako to podržava program.

Nakon što dodirnete gumb Start/Pauza tada ProSense započinje utvrđivanje količine rublja:

1. Uređaj detektira punjenje unutar prvih 30 sekundi: indikator bljeska, crtice ispod ikone pomiču se naprijed-natrag i bubanj se kratko okreće.
2. Kad se bubanj prestane okretati, zaslon prikazuje novo trajanje programa koje se može povećati ili smanjiti, prilagoditi u skladu s detektiranim punjenjem. Broj

crtica prikazuje količinu rublja u četvrtinama (od 1 do 4, 4 crtice u slučaju preopterećenja), ponovno se uključuje indikator maksimalnog deklariranog opterećenja. Nakon dodatnih 30 sekundi, započinje punjenje vode.



U slučaju **preopterećenja bubnja**, indikator maksimalnog deklariranog opterećenja ponovno se uključuje s indikatorom **MAX** koji bljeska. U tom slučaju, tijekom ovih 30 sekundi, moguće je pauzirati uređaj i ukloniti višak rublja.

Kad izvadite višak rublja, ponovno dodirnite gumb Start/Pauza  za ponovni početak programa. Faza ProSense može se ponoviti do tri puta (vidi točku 1).

**Važno!** Ako se količina rublja ne smanji, program pranja svakako započinje, bez obzira na prepunjenost. U tom slučaju, neće biti moguće jamčiti najbolje rezultate pranja.



Otprilike 20 minuta nakon početka programa, trajanje programa može se ponovno prilagoditi ovisno o kapacitetu tkanine za upijanje vode.



ProSense detekcija vrši se samo s kompletnim programima pranja (bez odabira faze preskakanja).



ProSense nije dostupan s nekim programima kao što su Vuna, programi s kratkim ciklusima i bez faze pranja.

### 13.8 Pokazatelji faze programa

Kada se program pokrene, treperi indikator faze rada, a ostali indikatori faza stalno svijetle.

Npr. faza pranja ili predpranja je u tijeku:



Kada se faza završi, odgovarajući indikator prestaje treptati i stalno svijetli. Indikator sljedeće faze počinje treperiti.

Npr. faza ispiranja je u tijeku:



Ako odaberete Para uključuje se indikator faze pare .





Faza pare radi:

Faza sprječavanja pojave nabora radi:





### 13.9 Prekidanje programa i mijenjanje opcija

Kada program radi, možete mijenjati **samo neke** opcije:

1. Dodirnite tipku Start/Pauza . Relevantni indikator treperi.
2. Promijenite opcije. Informacije prikazane na zaslonu se mijenjaju u skladu s tim.
3. Ponovno dodirnite tipku Start/Pauza . Program pranja se nastavlja.

### 13.10 Poništavanje programa u tijeku

1. Za poništavanje programa i isključivanje uređaja pritisnite tipku Uključeno/ Isključeno .
2. Ponovno pritisnite tipku Uključeno/ Isključeno  za uključivanje uređaja. Sada možete odabrati novi program pranja.



Ako je faza ProSense već odrađena i punjenje vode je već započelo, novi program započinje **bez ponavljanja ProSense faze**. Voda i deterđent se ne izbacuju kako bi se spriječio gubitak. Na zaslonu je prikazano maksimalno trajanje programa, koje se ažurira oko 20 minuta nakon početka novog programa.

### 13.11 Otvaranje vrata - dodavanje rublja

Dok radi program ili odgoda početka, vrata uređaja su zaključana.



Ako su temperatura i razina vode u bubnju preveliki, i/ili ako se bubanj i dalje vrti, ne možete otvoriti vrata.

Možete jednostavno otvoriti vrata za dodavanje ili uklanjanje nekih predmeta kada je ikona osvijetljena.

1. Dodirnite gumb Start/Pauza .
2. Odgovarajući indikator zaključanih vrata na zaslonu se isključuje.
3. Otvorite vrata uređaja. Ako je potrebno, dodajte ili uklonite predmete.
3. Zatvorite vrata i dodirnite tipku Start/Pauza .

Program ili odgoda početka se nastavlja.

Kada je ikona isključena, vrata se mogu otvoriti kad program završi. Također možete postaviti program/opciju centrifuge ili izbacivanja vode i nakon toga pritisnite tipku Start/Pauza . Ako program centrifuge ili za izbacivanje vode nije dostupan na programatoru, može se postaviti u aplikaciji.

### 13.12 Kraj programa

Po završetku programa, uređaj se automatski zaustavlja. Akustični signali se oglašavaju (ako su aktivni).

Na zaslonu, svi indikatori faze pranja miruju i područje vremena prikazuje .

Isključuje se indikator tipke Start/Pauza .

Vrata se otključavaju i indikator se isključuje.

1. Pritisnite tipku Uključeno/Isključeno kako biste isključili uređaj.
- Pet minuta nakon završetka programa, funkcija uštede energije automatski deaktivira uređaj.



Kada ponovno uključite uređaj, on predlaže Eco 40-60 kao zadani program. Okrenite programator kako biste odabrali novi ciklus.

2. Izvadite rublje iz uređaja.
3. Provjerite je li bubanj prazan.
4. Vrata i spremnik deterdženta ostavite odškrinute kako biste spriječili stvaranje plijesni i nastanak neugodnih mirisa.
5. Zatvorite slavinu za vodu.

### 13.13 Ispuštanje vode nakon završetka ciklusa

Ako ste odabrali program ili opciju koja ne izbacuju vodu nakon zadnjeg ispiranja, program je dovršen, ali:

- Na zaslonu se prikazuje indikator , indikator opcije ili i indikator zaključanih vrata . Indikator faze u tijeku bljeska.
- Bubanj se i dalje okreće u pravilnim razmacima kako bi se spriječilo gužvanje rublja.
- Vrata ostaju blokirana.
- Da biste otvorili vrata, morate ispustiti vodu:

1. Ako je potrebno, dodirnite tipku Centrifuga za smanjenje brzine centrifuge koju je predložio uređaj.
2. Dodirnite tipku .

  - Ako ste postavili , uređaj prazni vodu i centrifugira.
  - Ako ste postavili <sup>dB</sup>, uređaj samo prazni vodu.

Indikator opcije ili se gasi, dok indikator treperi i zatim se isključuje.

3. Kada se program završi i isključi se indikator zaključanih vrata , možete otvoriti vrata.
4. Pritisnite tipku Uključeno/Isključeno na nekoliko sekundi kako biste isključili uređaj.



U svakom slučaju, uređaj automatski ispušta vodu nakon otprilike 18 sati.

### 13.14 Opcija Stanje pripravnosti

Funkcija automatski isključuje uređaj kako bi se smanjila potrošnja energije kada:

- Uređaj ne koristite 5 minuta prije nego dotaknete tipku Start/Pauza . Za ponovno uključivanje uređaja, pritisnite gumb Uključeno/Isključeno .
- Nakon 5 minuta od završetka programa pranja. Za ponovno uključivanje uređaja, pritisnite gumb Uključeno/Isključeno .

Uređaj predlaže Eco 40-60 kao zadani program.

Okrenite programator kako biste odabrali novi ciklus.



Ako podesite program ili opciju koji završavaju s vodom u bubnju, funkcija načina pripravnosti **ne isključuje** uređaj kako bi vas podsjetila da ispraznite vodu.



Ako je uključena funkcija Wi-Fi Always On, samo se indikator povremeno uključuje i isključuje.

## 14. SAVJETI



### UPOZORENJE!

Pogledajte poglavlja sa sigurnosnim uputama.

### 14.1 Punjenje rublja

- Rublje razdijelite na: bijelo, obojeno, sintetičko, osjetljivo i vunu.
- Pridržavajte se uputa za pranje na etiketama za njegu rublja.
- Bijele i obojene komade odjeće nemojte prati zajedno.
- Neki obojeni komadi odjeće mogu pustiti boju prilikom prvog pranja. Preporučujemo vam da ih prvih nekoliko puta perete odvojeno.
- Tkanine s više slojeva, vunu i odjeću s tiskanim ilustracijama okrenite na krivu stranu.
- Prethodno tretirajte tvrdokorne mrlje.
- Tvrdokorne mrlje perite posebnim deterdžentom.
- Pazite pri rukovanju zastorima. Uklonite kukice i zavjesu stavite u vreću za pranje ili u jastučnicu.
- Vrlo malo punjenje može uzrokovati probleme s uravnoteženjem prilikom centrifugiranja što dovodi do pojave vibracija. Ako se to dogodi:

- prekinite program i otvorite vrata (pogledajte poglavlje "Svakodnevna uporaba");
  - ručno preraspodijelite rublje tako da su predmeti ravnomjerno raspoređeni oko bubnja;
  - pritisnite tipku Start/Pauza. Faza centrifugiranja se nastavlja.
- Zakopčajte jastučnice, zatvorite patentne zatvarače, kukice i dugmad. Zavežite remenje, konopce, vezice za cipele, trake i sve ostale slobodne predmete.
  - Ne perite rublje bez rubova ili s poderotinama. Za pranje malih i/ili osjetljivih predmeta (npr. grudnjaka sa žicom, remena, najlonki, vrećica za cipele, traka itd.) upotrebljavajte vrećice za pranje.

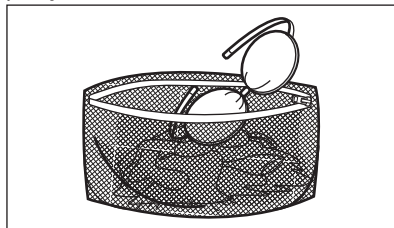

- Ispraznite džepove i razvijte složene komade odjeće.

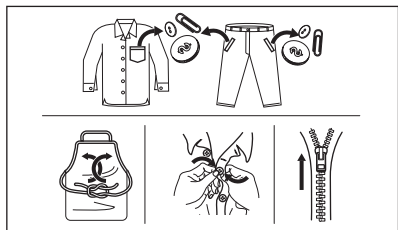

## 14.2 Tvrdokorne mrlje

Za neke mrlje voda i deterdžent nisu dovoljni. Preporučujemo da te mrlje tretirate prije nego predmete stavite u uređaj.

U prodaji su dostupna specijalna sredstva za odstranjivanje mrlja. Koristite specijalno sredstvo koje je prikladno za vrstu mrlje i tkanine.

Ne prskajte sredstvo za uklanjanje mrlja na odjeću u blizini uređaja jer može nagristi plastične dijelove.



## 14.3 Vrsta i količina deterdženta

Odabir deterdženta i upotreba ispravnih količina ne samo da utječe na učinkovitost pranja, već također pomaže smanjenju otpada i zaštiti okoliša:

- Koristite samo sredstva za pranje i druga sredstva posebno namijenjena uporabi u perilici rublja. Prvo, slijedite ova općenita pravila:
  - deterdženti u prahu (također tablete i deterdženti za jednu dozu) za sve vrste tkanina, osim osjetljivih. Preferirajte deterdžente u prahu koji sadrže izbjeljivač za izbjeljivanje i dezinfekciju rublja,
  - tekući deterdženti (deterdženti za jednu dozu), po mogućnosti za programe pranja na nižim temperaturama (maks. 60 °C) za sve

vrste tkanina ili posebne samo za vunenene tkanine.

- Odabir i količina deterdženta ovisit će o: vrsti tkanine (osjetljivo, vuna, pamuk itd.), boji odjeće, količini punjenja, stupnju zaprljanosti, temperaturi, vremenu pranja i tvrdoći vode koja se koristi.
- Slijedite upute koje ste pronašli na pakiranju deterdženata ili drugim sredstvima bez prekoračenja navedene maksimalne razine (**MAX**).
- Ne miješajte različite vrste deterdženata.
- Upotrijebite manje deterdženta ako:
  - perete malu količinu rublja,
  - trajanje programa smanjeno je tipkom Time Manager (Upravitelj vremena).
  - rublje je neznatno zaprljano,
  - se stvara prevelika količina pjene tijekom pranja.
- Kada koristite tablete ili kapsule za pranje rublja, umetnite ih u bubanj, a ne u spremnik za deterdžent i slijedite preporuke proizvođača.

### Nedovoljno deterdženta može uzrokovati:

- nezadovoljavajući rezultate pranja,
- rublje u pranju postaje sivo,
- masna odjeća,
- stvaranje plijesni u uređaju.

### Previše deterdženta može uzrokovati:

- stvaranje pjene,
- smanjen učinak pranja,
- neadekvatno ispiranje,
- veći utjecaj na okoliš.

## 14.4 Savjeti za uštedu

Za uštedu vode, energije i deterdženta preporučujemo da slijedite ove savjete:

- **Normalno zaprljano rublje** možete prati **bez pretpranja** kako bi uštedjeli deterdžent, vodu i vrijeme.
- Punjenje uređaja do **maksimalnog kapaciteta naznačenog za svaki program pomaže u smanjenju potrošnje energije i vode**.
- Uz odgovarajuću prethodnu obradu, mrlje i ograničeno zaprljanje mogu se ukloniti; rublje se zatim može prati na nižoj temperaturi.
- Ako imate sušilicu, preporuča se uporaba **maksimalne moguće brzine centrifuge** za odabrani program pranja, radi uštede energije tijekom sušenja.

- Poželjno je koristiti kratke cikluse na nižim temperaturama.

## 14.5 Tvrdoća vode

Ako je voda u vašem području tvrda ili srednje tvrda, preporučujemo korištenje aditiva za omekšavanje vode za perilice rublja.

U područjima gdje je voda meka nije potrebno koristiti omekšivač vode.

Kako biste saznali tvrdoću vode u svom području, kontaktirajte vodoopskrbno poduzeće.

Upotrebjavajte odgovarajuću količinu omekšivača vode. Pridržavajte se uputa na pakiranju proizvoda.

## 15. ČIŠĆENJE I ODRŽAVANJE

### UPOZORENJE!

Pogledajte poglavlja sa sigurnosnim uputama.

### 15.1 Periodični raspored čišćenja

**Periodično čišćenje pomaže produžiti vijek trajanja vašeg uređaja.**

Nakon svakog ciklusa, vrata i spremnik za deterđent otvorite kako bi zrak cirkulirao i osušila se vlaga unutar uređaja: to će spriječiti pojavu plijesni i neugodne mirise.

Ako se uređaj ne koristi dulje vrijeme: zatvorite slavinu za vodu i isključite uređaj iz utičnice.

#### **Okvirni raspored periodičnog čišćenja:**

Uklanjanje kamenca	Dva puta godišnje
Pranje za održavanja	Jednom mjesečno
Čišćenje brtve vrata	Svaka dva mjeseca
Čišćenje bubnja	Svaka dva mjeseca
Čišćenje spremnika za deterđent i odjeljka za sol	Dva puta godišnje
Očistite filtar pumpe za odvod vode	Dva puta godišnje
Očistite filtar crijeva za dovod vode i filtar ventila	Dva puta godišnje

U sljedećim odlomcima objašnjeno je kako biste trebali očistiti svaki dio.

### 15.2 Uklanjanje stranih predmeta



Prije pokretanja ciklusa pranja, provjerite jesu li džepovi prazni i svi labavi dijelovi vezani. Pogledajte "Punjenje rublja" u poglavlju "Savjeti i preporuke".

Uklonite sve strane predmete (poput metalne kopče, dugmadi, kovanica itd.) koje biste mogli pronaći u brtvi vrata, filtrima i bubnju. Pogledajte odjeljke "Brtva vrata s dvostrukim jezičcom", "Čišćenje bubnja", "Čišćenje pumpe za izbacivanje vode" i "Čišćenje filtra crijeva za dovod vode i filtra ventila". Ako je potrebno, kontaktirajte ovlašteni servisni centar.

### 15.3 Vanjsko čišćenje

Uređaj čistite samo blagim sapunom i toplom vodom. Potpuno osušite sve površine.

Nemojte koristiti spužvice za ribanje ili bilo kakav materijal koji stvara ogrebotine.

#### OPREZ!

Ne koristite alkohol, otapala ili kemijske proizvode.

#### OPREZ!

Metalne površine nemojte čistiti deterđentom na bazi klora.

## 15.4 Uklanjanje kamenca



Ako redovito upotrebljavate sol za aktiviranje tehnologije SoftWater Technology, postupak uklanjanja kamenca opisan u ovom odlomku nije potreban.



Ako je voda u vašem području tvrda ili srednje tvrda, preporučujemo korištenje omekšivača vode za perilice rublja.

Redovito pregledavajte bubanj kako biste provjerili ima li kamenca.

Uobičajeni deterdženti već sadrže sredstva za omekšavanje vode, ali preporučujemo povremeno pokretanje ciklusa s praznim bubnjem i sredstvom za uklanjanje kamenca.



Uvijek se pridržavajte uputa na pakiranju proizvoda.

## 15.5 Pranje za održavanja

Ponovljena i duga uporaba programa s niskom temperaturom i kratkih programa može uzrokovati naslage deterdženta, dlačica, rast bakterija i stvaranje biofilma unutar bubnja i kade. To može dovesti do neugodnog mirisa i plijesni.

Za uklanjanje tih naslaga i čišćenje unutarnjeg dijela uređaja, redovito obavljajte pranje za redovito održavanje (najmanje jednom mjesečno):

1. Izvadite svo rublje iz bubnja.
2. Pokrenite program za pamuk s najvišom temperaturom s malom količinom praška za pranje rublja ili, ako je moguće, pokrenite program Čišćenje uređaja.

## 15.6 Brtva na vratima

Ovaj je uređaj dizajniran sa **sustavom za samočišćenje**, koji omogućava da se lagana vlakana koja padaju s odjeće ispuštaju vodom. Redovito provjeravajte brtvu.

Kovanice, dugmad i ostali sitni predmeti mogu se pronaći na kraju ciklusa.

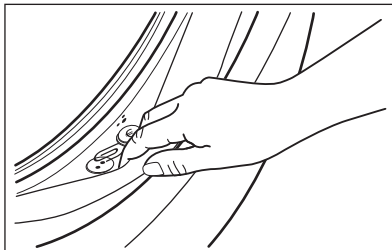

Očistite je po potrebi koristeći kremu za čišćenje na bazi amonijaka koja ne stvara ogrebotine po površini brtve.



Uvijek se pridržavajte uputa na pakiranju proizvoda.

## 15.7 Čišćenje bubnja

Redovito provjeravajte bubanj kako biste spriječili neželjene naslage.

Naslage hrđe u bubnju mogu biti posljedica hrđanja stranih tijela u vodi za pranje ili iz slavine koja sadrži željezo

Očistite bubanj posebnim sredstvom za čišćenje nehrđajućeg čelika.



Uvijek se pridržavajte uputa na pakiranju proizvoda.

Nemojte čistiti bubanj kiselinama za skidanje vodenog kamenca, sredstvima za skidanje hrđe koja sadrže klor, željeznom ili čeličnom vunom.

Za detaljno čišćenje:

1. Očistite bubanj posebnim sredstvom za čišćenje nehrđajućeg čelika.



Uvijek se pridržavajte uputa na pakiranju proizvoda.

2. Izvadite svo rublje iz bubnja.
3. Pokrenite kratki program za pamuk s visokom temperaturom praznog bubnja s malom količinom praška za pranje rublja ili, ako je moguće, pokrenite program Čišćenje uređaja. Ako vaš uređaj može biti povezan s Wi-Fi mrežom, poseban

Čišćenje uređaja program može se preuzeti i putem aplikacije.

4. Dodajte ručno malu količinu deterdženta u prahu ili određeni proizvod u prazan bubanj, kako biste isprali sve preostale ostatke.



S vremena na vrijeme, na kraju ciklusa na zaslonu se može prikazati : To je preporuka za provođenje "čišćenja bubnja". Jednom kad je čišćenje bubnja obavljeno, ikona nestaje.

## 15.8 Čišćenje spremnika za deterdžent i spremnika za sol



Prije čišćenja, osigurajte da su svi odjeljci prazni.

Za sprječavanje pojave naslaga osušenog deterdženta, omekšivača rublja, pojave plijesni u spremniku za deterdžent ili naslaga soli u spremniku za sol, povremeno obavite sljedeći ciklus čišćenja:

1. Otvorite ladicu. Pritisnite kvačicu prema dolje kako je prikazano na slici, i izvucite ladicu.

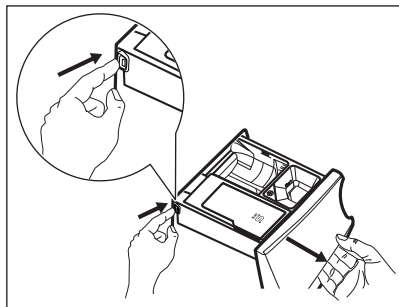

2. Izvadite umetak za omekšivač i, ako je je umetnut, spremnik za tekući deterdžent.

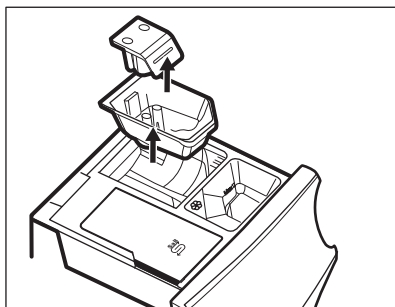
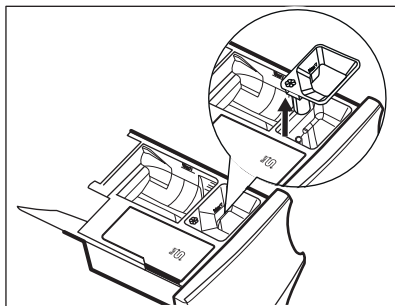

3. Operite ladicu i sve umetke pod tekućom vodom.

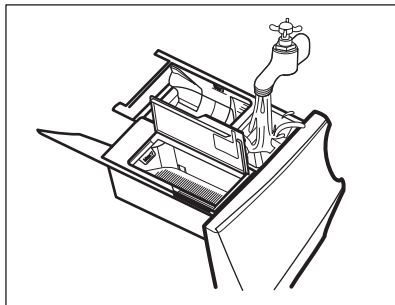

4. Uvjerite se da su svi ostaci deterdženta uklonjeni s prijenosnika deterdženta. Koristite krp.

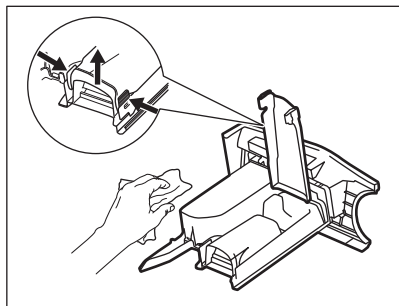

5. Osigurajte da su sve naslage deterdženta iz gornjeg i donjeg dijela udubine uklonjene. Malom četkicom očistite udubljenje.

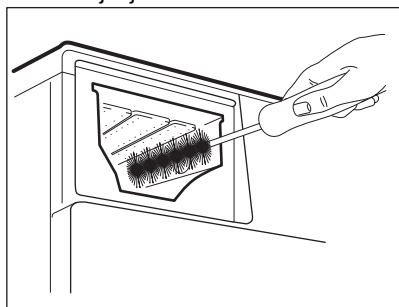

6. Vratite spremnik za deterdžent u vodilice i zatvorite ga. Obavite program ispiranja bez rublja u bubnju.

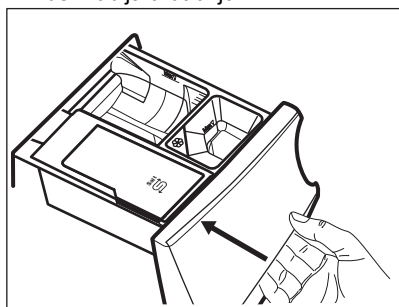

## 15.9 Čišćenje odvodne pumpe

### ⚠ UPOZORENJE!

Iskopčajte električni utikač iz utičnice.



Redovito pregledavajte filtar pumpe za izbacivanje vode kako biste se uvjerali da je čist.

Očistite pumpu za izbacivanje vode ako:

- Uređaj ne izbacuje vodu.
- Bubljanje se ne okreće.
- Uređaj proizvodi neobičan zvuk zbog začepljenja odvodne pumpe.
- Se na zaslonu prikazuje šifra alarma **E20**.

### ⚠ UPOZORENJE!

- Ne uklanjajte filtar dok uređaj radi.
- Ne čistite odvodnu pumpu ako je voda u uređaju vruća. Pričekajte dok se voda ohladi

Za čišćenje pumpe, napravite sljedeće:

1. Otvorite poklopac pumpe.

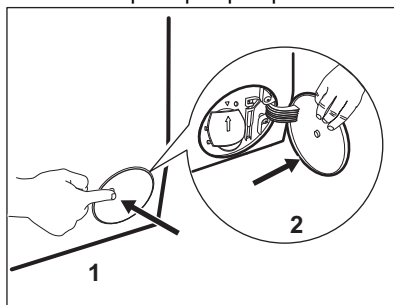

2. Postavite prikladnu posudu ispod pristupa pumpi za odvod vode koja isteče.
3. Otvorite poklopac prema dolje. Uvijek držite krpu u blizini kako biste obrisali svu prolivenu vodu dok skidate filtar.

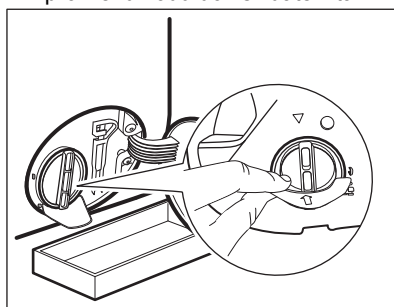

4. Okrenite filtar za 180 stupnjeva suprotno od smjera kazaljki na satu i otvorite ga, bez skidanja. Pustite da voda isteče.

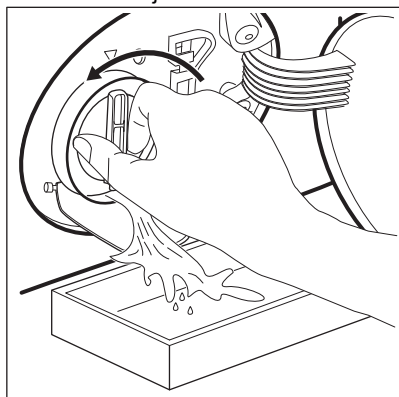

5. Kad je posuda puna vode, ponovno zavijte filtar natrag i ispraznite spremnik.  
6. Ponovite korake 4 i 5 dok voda ne prestane izlaziti.  
7. Okrenite filtar u smjeru suprotnom od kazaljki na satu i skinite ga.

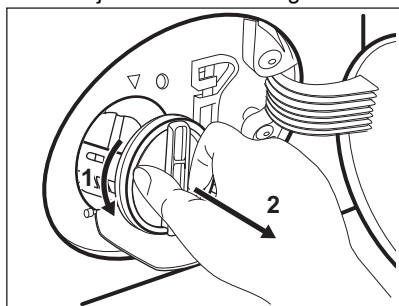

8. Ako je potrebno, uklonite nečistoće i predmete iz udubine filtra.  
9. Provjerite može li se propeler pumpe okretati. Ako ne može, kontaktirajte ovlaštenu servisnu agenciju.

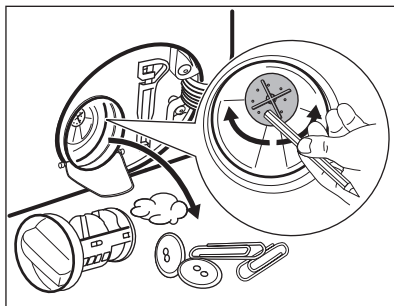

10. Očistite filtar pod mlazom vode.

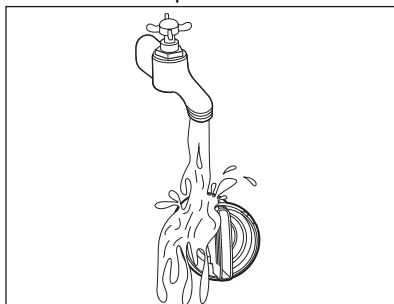

11. Vratite filtar natrag u posebne vodilice, okrećući ga u smjeru kazaljki na satu. Provjerite jeste li filtar ispravno pritegnuli kako biste izbjegli curenje.

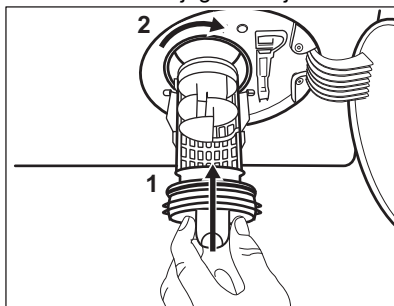

12. Zatvorite poklopac pumpe.

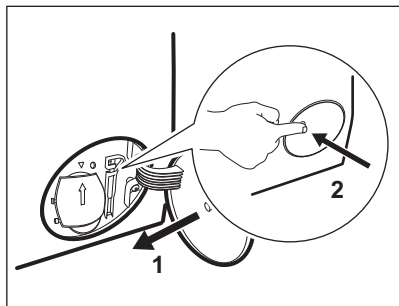

Kada ispuštate vodu primjenom postupka za ispuštanje vode u nuždi, morate ponovno aktivirati sustav za izbacivanje vode:

- a. Ulijte 2 litre vode u pretinac glavnog pranja u spremniku za deterdžent.
- b. Pokrenite program za izbacivanje vode.

### 15.10 Čišćenje filtra crijeva za dovod vode i filtra ventila

Preporučuje se povremeno čišćenje filtera dovodnog crijeva i ventila kako bi se uklonile sve eventualne naslage nakupljene tijekom vremena:

1. Skinite crijevo za dovod vode s slavine i očistite filter.

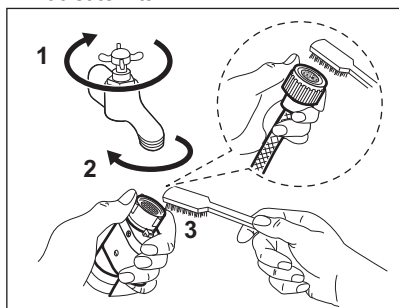

2. Otpustite prstenastu maticu i izvadite crijevo za dovod vode iz uređaja.

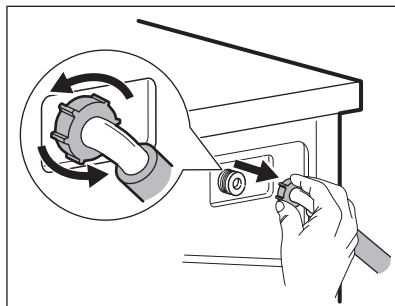

3. Očistite filter ventila sa stražnje strane uređaja četkicom za zube.

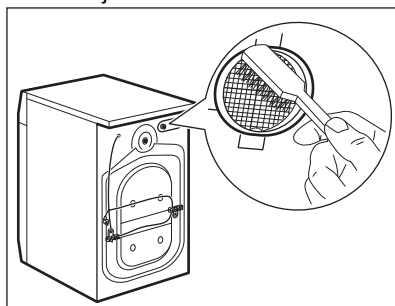

4. Kada ponovno priključite cijev na stražnji dio uređaja, okrenite je ulijevo ili udesno (ne u okomitom položaju) ovisno o položaju slavine za vodu.

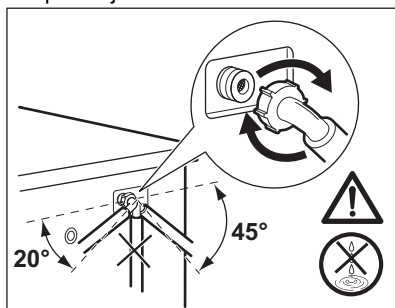

### 15.11 Izbacivanje vode u nuždi

Ako uređaj ne može izbaciti vodu, obavite isti postupak opisan u odjeljku "Čišćenje odvodne pumpe". Po potrebi očistite pumpu.

Kada ispuštate vodu primjenom postupka za ispuštanje vode u nuždi, morate ponovno aktivirati sustav za izbacivanje vode:

1. Ulijte 2 litre u odjeljak za glavno pranje u spremniku za deterdžent.
2. Pokrenite program za izbacivanje vode.

### 15.12 Sprječavanje stvaranjainja

Ako se uređaj postavi u području u kojem temperatura može dosegnuti oko 0° C ili pasti ispod toga, ispraznite preostalu vodu iz crijeva za dovod vode i pumpe za izbacivanje vode.

1. Utikač izvucite iz utičnice električne mreže.
2. Zatvorite slavinu.

3. Oba kraja crijeva za dovod vode stavite u posudu i pustite da voda isteče iz crijeva.
4. Ispraznite odvodnu pumpu. Pogledajte postupak za izbacivanje vode u nuždi.
5. Kad se odvodna pumpa isprazni, ponovno postavite crijevo za dovod vode.

#### UPOZORENJE!

Prije nego ponovno koristite uređaj, provjerite je li temperatura u prostoriji viša od 0 °C. Proizvođač nije odgovoran za oštećenja uzrokovana niskim temperaturama.

## 16. RJEŠAVANJE PROBLEMA

#### UPOZORENJE!

Pogledajte poglavlja sa sigurnosnim uputama.

### 16.1 Šifre alarma i mogući kvarovi

Uređaj se ne pokreće ili se zaustavlja tijekom rada. Najprije pokušajte pronaći rješenje problema (pogledajte tablice).

#### UPOZORENJE!

Prije bilo kakve provjere, isključite uređaj.

## S nekim problemima, na zaslonu se prikazuje šifra alarma, a gumb

Start/Pauza  može neprestano bljeskati:



Ako je uređaj previše napunjen, uklonite neke stvari iz bubnja i/ili istodobno vrata držite zatvorena i dok dodirujete gumb Start/Pauza dok pokazatelj  ne prestane bljeskati (pogledajte sliku u nastavku).

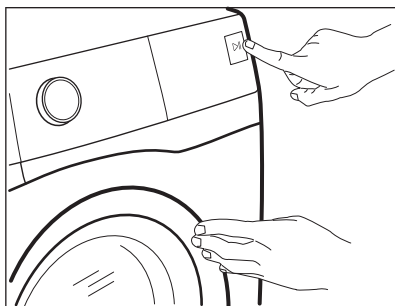

Problem	Moguća rješenja
<b>E10</b> Uređaj se ne puni pravilno vodom.	<ul style="list-style-type: none"><li>• Provjerite je li slavina za vodu otvorena.</li><li>• Provjerite da tlak u dovodu vode nije pre nizak. Za ove informacije obratite se lokalnoj vodnoj upravi.</li><li>• Provjerite da slavina za vodu nije začepljena.</li><li>• Provjerite da dovodno crijevo nije prignječeno, oštećeno ili savijeno.</li><li>• Provjerite jesu li priključci crijeva za dovod vode ispravni.</li><li>• Provjerite da filter dovodnog crijeva i filter ventila nisu začepljeni. Pogledajte poglavlje "Održavanje i čišćenje".</li></ul>
<b>E20</b> Uređaj ne izbacuje vodu.	<ul style="list-style-type: none"><li>• Pazite da otvor omivaonika nije začepljen.</li><li>• Provjerite da odvodno crijevo nije nagnječeno ili savijeno.</li><li>• Provjerite da odvodni filter nije začepljen. Očistite filter, ako je potrebno. Pogledajte poglavlje "Održavanje i čišćenje".</li><li>• Provjerite je li priključak odvodnog crijeva ispravan.</li><li>• Postavite program sa izbacivanjem vode ako ste postavili program bez faze izbacivanja vode. Ako program za izbacivanje vode nije dostupan na programu, može se postaviti putem aplikacije.</li><li>• Postavite program sa izbacivanjem vode ako ste postavili opciju koja završava vodom u kadi.</li></ul>
<b>E40</b> Vrata uređaja su otvorena ili nisu ispravno zatvorena.	<ul style="list-style-type: none"><li>• Provjerite jesu li vrata uređaja ispravno zatvorena.</li></ul>
<b>E91</b> Unutarnji kvar. Nema komunikacije između elektroničkih elemenata uređaja.	<ul style="list-style-type: none"><li>• Program nije ispravno dovršen ili je uređaj prerano zaustavljen. Isključite i ponovno uključite uređaj.</li><li>• Ako se šifra alarma i dalje pojavljuje, kontaktirajte ovlaštenu servisnu centar.</li></ul>

---

**EHO**

Napajanje je nestabilno.

- Pričekajte dok se napajanje ne stabilizira.
- 

**EFO**

Uređaj protiv poplave je uključen.



- Isključite uređaj i zatvorite slavinu za vodu. Kontaktirajte ovlašteni servisni centar.
- 

Ako se na zaslonu prikažu drugi kodovi alarma, isključite i uključite uređaj.

Ako se problem ne otkloni, kontaktirajte ovlašteni servisni centar.

U slučaju različitog problema s uređajem u tablici ispod potražite moguća rješenja.

Problem	Moguća rješenja
Program se ne pokreće.	<ul style="list-style-type: none"><li>• Provjerite je li kabel napajanja uključen u utičnicu.</li><li>• Provjerite jesu li vrata uređaja zatvorena.</li><li>• Provjerite da nema oštećenih osigurača u kutiji s osiguračima.</li><li>• Provjerite jeste li dotaknuli Start/Pauza </li><li>• Ako je postavljena odgoda početka, poništite postavku ili pričekajte završetak odbrojavanja.</li><li>• Isključite funkciju Child Lock ako je uključena.</li><li>• Provjerite položaj tipke na odabranom programu.</li></ul>
Uređaj se puni vodom a potom odmah izbacuje vodu.	<ul style="list-style-type: none"><li>• Provjerite nalazi li se odvodni crijevo u ispravnom položaju. Crijevo je možda prenisko postavljeno. Pogledajte poglavlje "Upute za postavljanje".</li></ul>
Faza centrifugiranja ne radi ili ciklus pranja traje dulje od uobičajenog.	<ul style="list-style-type: none"><li>• Postavite program centrifuge. Ako program za izbacivanje vode nije dostupan u odabiru programa, može se postaviti putem aplikacije.</li><li>• Provjerite da odvodni filter nije začepljen. Očistite filter, ako je potrebno. Pogledajte poglavlje "Održavanje i čišćenje".</li><li>• Ručno podesite stvari u bubanj i ponovno pokrenite fazu centrifuge. Ovaj problem može biti uzrokovan problemima s balansiranjem.</li></ul>
Na podu ima vode.	<ul style="list-style-type: none"><li>• Provjerite jesu li spojnice crijeva za vodu pritegnute i da nema curenja vode.</li><li>• Provjerite da na crijevu za dovod i odvod vode nema oštećenja.</li><li>• Obavezno koristite ispravni deterdžent i točnu količinu.</li></ul>
Vrata uređaja ne mogu se otvoriti.	<ul style="list-style-type: none"><li>• Pobrinite se da nije odabran program pranja koji završava s vodom u bubnju.</li><li>• Provjerite je li program pranja završen.</li><li>• Postavite program za izbacivanje vode ili centrifuge ako u bubnju ima vode. Ako program centrifuge ili za izbacivanje vode nije dostupan na programatoru, može se postaviti u aplikaciji.</li><li>• Provjerite prima li uređaj struju.</li><li>• Ovaj problem može biti uzrokovan kvarom uređaja. Kontaktirajte ovlašteni servisni centar. Ako trebate otvoriti vrata, pažljivo pročitajte "Otvaranje vrata u nuždi".</li><li>• Provjerite da Remote Start Mode nije uključen. Isključite ga.</li></ul>

Problem	Moguća rješenja
<p>Na zaslonu se ne prikazuje indikator bežične mreže .</p>	<ul style="list-style-type: none"> <li>• Provjerite bežični signal.</li> <li>• Provjerite je li bežična veza uključena. Pogledajte odlomak "Konfiguriranje bežične veze perilice rublja" u poglavlju "Postavljanje Wi-Fi - povezivanja".</li> <li>• Provjerite kućnu mrežu i usmjernik.</li> <li>• Ponovno pokrenite usmjernik.</li> <li>• Ako se problemi s bežičnom mrežom i dalje javljaju, obratite se davatelju bežičnih usluga.</li> </ul>
<p>Aplikacija se ne može povezati s uređajem.</p>	<ul style="list-style-type: none"> <li>• Provjerite bežični signal.</li> <li>• Provjerite je li vaš pametni uređaj spojen na bežičnu mrežu.</li> <li>• Provjerite kućnu mrežu i usmjernik.</li> <li>• Ponovno pokrenite usmjernik.</li> <li>• Ako postoje problemi s bežičnom mrežom, obratite se davatelju bežičnih usluga.</li> <li>• Uređaj, pametni uređaj ili oboje treba ponovno konfigurirati jer je instaliran novi usmjernik ili je promijenjena konfiguracija usmjernika.</li> </ul>
<p>Aplikacija se često ne može povezati s uređajem.</p>	<ul style="list-style-type: none"> <li>• Provjerite dolazi li bežični signal do uređaja. Pokušajte premjestiti kućni usmjernik što je moguće bliže uređaju ili razmislite o kupnji bežičnog pojačivača dometa.</li> <li>• Uvjerite se da se bežični signal ne ometa mikrovalna pećnica. Isključite mikrovalnu pećnicu. Izbjegavajte istovremeno korištenje mikrovalne pećnice i daljinskog upravljača.</li> </ul>
<p>Na zaslonu se prikazuje . Sve su tipke neaktivne, osim tipke Uključeno/Isključeno .</p>	<ul style="list-style-type: none"> <li>• Uređaj preuzima sva dostupna ažuriranja. Pričekajte dok se proces ažuriranja ne završi. Ako tijekom ažuriranja isključite uređaj, ono se nastavlja kad ga ponovno uključite.</li> </ul>
<p>Uređaj proizvodi neobičan zvuk i vibrira.</p>	<ul style="list-style-type: none"> <li>• Provjerite je li uređaj ispravno niveliran. Pogledajte poglavlje "Upute za postavljanje".</li> <li>• Obavezno uklonite ambalažu i/ili transportne vijke. Pogledajte poglavlje "Upute za postavljanje".</li> <li>• Dodajte više rublja u bubanj. Količina je možda premala.</li> </ul>
<p>Trajanje programa se povećava ili smanjuje tijekom izvođenja programa.</p>	<ul style="list-style-type: none"> <li>• ProSense Technology može podesiti trajanje programa prema vrsti i količini napunjenosti rubljem. Pogledajte "ProSense Technology detakcija punjenja" u poglavlju "Svakodnevna uporaba".</li> </ul>
<p>Rezultati pranja nisu zadovoljavajući.</p>	<ul style="list-style-type: none"> <li>• Povećajte količinu deterdženta ili upotrijebite drugi deterdžent.</li> <li>• Upotrijebite posebne proizvode za uklanjanje tvrdokornih mrlja prije pranja rublja.</li> <li>• Obavezno postavite ispravnu temperaturu.</li> <li>• Smanjite količinu rublja.</li> <li>• Pazite da niste nasuli nijednu drugu vrstu deterdženta u odjeljak . U ovom slučaju pogledajte "Uklanjanje deterdženta ili drugih aditiva iz odjeljka za sol".</li> <li>• Pazite da nije sipana sol u odjeljak . Ako se dogodi, pokrenite ciklus ispiranja ili ponovno pokrenite ciklus pranja.</li> </ul>

Problem	Moguća rješenja
Previše pjene u bubnju tijekom ciklusa pranja.	<ul style="list-style-type: none"> <li>Smanjite količinu deterdženta ili broj tableta deterdženata za jednu dozu.</li> </ul>
Preterana potrošnja soli.	<ul style="list-style-type: none"> <li>Provjerite je li omekšivač vode podešen da djeluje i tijekom faze ispiranja. Pogledajte "Kako postaviti razinu tvrdoće vode" u poglavlju "Omekšivač vode" (Soft Water)".</li> </ul>
Sol se nije koristila.	<ul style="list-style-type: none"> <li>Uređaj će možda trebati obnavljanje omekšivača vode: pokrenite a a Pamuk ili a Sintetika ciklus. Pogledajte "Obnavljanje omekšivača vode" u poglavlju "Omekšivač vode (Soft Water)".</li> </ul>
Svjetlo bubnja ne svijetli.	<ul style="list-style-type: none"> <li>Provjerite da LED žarulja nije pregorila. Za zamjenu, kontaktirajte ovlašteni servisni centar.</li> </ul>

Nakon provjere, uključite uređaj. Program se nastavlja iz točke u kojoj je prekinut.

Ako se problem ponovi, kontaktirajte ovlašteni servisni centar.

Podaci potrebni za servisni centar nalaze se na natpisnoj pločici.

## 16.2 Otvaranje vrata u hitnom slučaju

U slučaju nestanka struje ili neispravnog rada vrata uređaja ostaju zaključana. Program pranja se nastavlja nakon što se napajanje uspostavi. Ako vrata ostanu zaključana u slučaju kvara, možete ih otvoriti pomoću funkcije otključavanja u nuždi.

Prije otvaranja vrata:

### **⚠ OPREZ!**

**Opasnost od opeklina! Pazite da temperatura vode nije previsoka i da rublje nije vruće. Ako je potrebno, pričekajte dok se ne ohlade.**

### **⚠ OPREZ!**

**Opasnost od povrede! Provjerite da se bubanj ne okreće. Ako je potrebno, pričekajte dok se bubanj ne prestane okretati.**



**Provjerite da razina vode u bubnju nije previsoka. Ako je potrebno, nastavite s pražnjenjem u nuždi (pogledajte "Praženje u nuždi" u poglavlju "Čišćenje i održavanje").**

Za otvaranje vrata postupite na sljedeći način:

1. Za isključivanje uređaja pritisnite tipku **Uključeno/Isključeno** ①.
2. Iskopčajte električni utikač iz utičnice.
3. Otvorite poklopac filtra.
4. Jednom povucite okidač za otvaranje u nuždi prema dolje. Ponovo ga povucite prema dolje, držite ga zategnutim i u međuvremenu otvorite vrata uređaja.

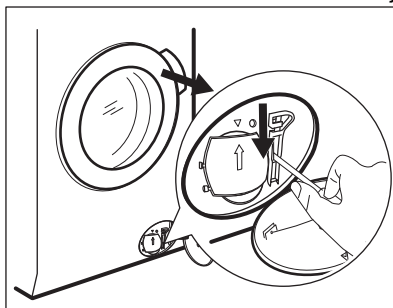

5. Izvadite rublje, a zatim zatvorite vrata uređaja.
6. Zatvorite poklopac filtra.

## 16.3 Uklanjanje deterdženta ili drugih dodataka iz spremnika za sol

Bilo koja vrsta deterdženta ili dodataka

nenamjerno stavljena u spremnik <sup>Salt</sup> mora se u potpunosti ukloniti.

Ako se to dogodi, postupite kako slijedi:

1. Izvucite ladicu.

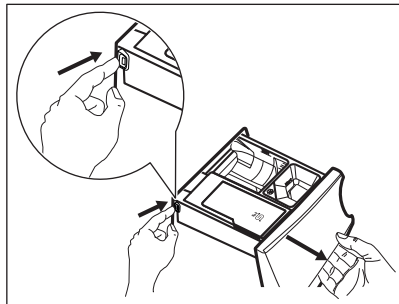

2. Uklonite sve tragove deterdženta ili dodataka pa potpuno očistite spremnik.
3. Vratite ladicu natrag i uspite sol u spremnik .
4. Zatvorite ladicu.
5. Pokrenite ciklus za pamuk ili sintetiku, bez smanjenja vremena, za vraćanje funkcije omekšivača vode.

## 17. VRIJEDNOST POTROŠNJE

### 17.1 Komentar



QR kod na energetske naljepnici isporučenoj s uređajem pruža internetsku poveznicu do podataka koji se odnose na performanse uređaja u EU EPREL bazi podataka. Energetsku naljepnicu čuvajte za referencu zajedno s korisničkim priručnikom i svim ostalim dokumentima koji se isporučuju s ovim uređajem.

Iste informacije poput naziva modela i broja proizvoda, koje se nalaze na natpisnoj pločici uređaja, moguće je pronaći i u EPREL-u pomoću poveznice <https://eprel.ec.europa.eu>. Pogledajte poglavlje "Opis proizvoda" za položaj nazivne pločice.



Vrijednosti i trajanje programa mogu se razlikovati ovisno o različitim uvjetima (npr. sobna temperatura, temperatura vode i tlak, količina punjenja i vrsta rublja, napon napajanja), kao i o promjenama zadanih postavki programa.

### 17.2 Prema Uredbi Komisije EU 2019/2023

Eco 40-60 program 1)	kg	kWh	Litre	hh:mm	%	°C	o/min <sup>2</sup> )
Puna perilica	10.0	0.590	62.0	03:58	44.00	25.0	1551
Polovica punjenja	5.0	0.370	45.0	02:55	44.00	23.0	1551
Četvrtina punjenja	2.5	0.310	39.0	02:45	45.00	23.0	1551

1) Rezultati rada i niska potrošnja energije zajamčeni su korištenjem omekšane vode. Da biste to postignuće održali tijekom vremena, najvažnije je podesiti pravu razinu tvrdoće vode slijedeći upute za uporabu i redovito koristiti sol za obnavljanje smola.

2) Maksimalna brzina centrifuge.

## Potrošnja energije u različitim načinima rada

Isključeno (W)	Stanje pripravnosti (W)	Odgodeno po-kretanje (W)	Pripravnost na mreži (W)
0.50	0.50	4.00	2.00 <sup>1)</sup>

Vrijeme do isključenja / Stanja pripravnosti je maksimalno 15 minuta.

1) Potrošnja energije povezane funkcije je približno 17,5 kWh godišnje. Da biste isključili ovu funkciju, pogledajte poglavlje "Wi-fi - podešavanje povezivanja".

## 17.3 Uobičajeni programi

Program	kg	kWh	Litre	hh:mm	%	°C	o/min
Pamuk <sup>1)</sup> 95 °C	10.0	2.150	85.0	03:35	44.00	85.0	1600
Pamuk 60 °C	10.0	1.550	80.0	03:50	44.00	55.0	1600
Pamuk <sup>2)</sup> 20 °C	10.0	0.350	80.0	03:10	44.00	20.0	1600
Sintetika 40 °C	4.0	0.800	50.0	02:25	35.00	40.0	1200
Osjetljivo <sup>3)</sup> 30 °C	2.0	0.300	45.0	01:10	35.00	30.0	1200
Vuna 30 °C	2.0	0.250	65.0	01:05	30.00	30.0	1200

1) Prikladno za pranje jako zaprljanog tekstila.

2) Pogodno za pranje malo zaprljanog pamuka, sintetike i mješane tkanine.

3) Također se vrši kao brzi ciklus pranja za malo zaprljano rublje.

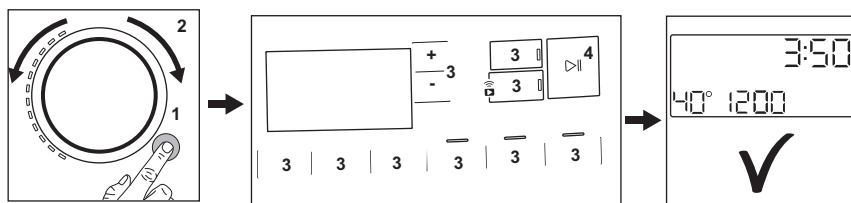

## 18. BRZI VODIČ

### 18.1 Svakodnevna uporaba



- Utikač priključite u utičnicu električne mreže.
- Otvorite slavinu za vodu.

- Pritisnite **Uključeno/Isključeno** tipku <sup>Ⓛ</sup> za uključivanje uređaja (1).

- Okrenite programator kako biste postavili željeni program (2).
- Postavite željene opcije pomoću odgovarajućih dodirnih tipaka (3).
- Stavite rublje u bubanj, jedan po jedan komad, bez prekoračenja maksimalnog preporučenog punjenja. Zatvorite vrata i provjerite da između brtve i vrata nema rublja.
- Ulijte deterđent i ostala sredstva u odgovarajuće pretince spremnika za deterđent.
- Za pokretanje programa, dotaknite **Start/Pauza**  tipku (4).
- Uređaj počinje raditi.
- Na kraju programa, izvadite rublje.
- Pritisnite tipku **Uključeno/Isključeno**  za isključivanje uređaja.

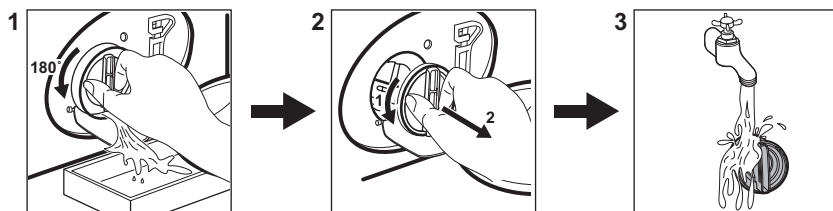

## 18.2 Čišćenje odvodnog filtra pumpe



Redovito čistite filter, a posebno ako se na zaslonu pojavi šifra alarma **E20**.

## 18.3 Programi

Programi	Količina punjenja	Opis proizvoda
AbsoluteWash 49min	5.0 kg	Pamučne i sintetičke stvari. Ovaj program osigurava dobre rezultate pranja u kratkom vremenu. Trajanje standardnog programa razvijeno je na uzorku od 5 kg rublja. Ako perete manje ili više rublja, vrijeme pranja automatski se smanjuje ili povećava i osigurava savršene rezultate.
<b>Eko 40-60</b>	10.0 kg	Niska potrošnja energije za pamuk. Smanjuje temperaturu i produljuje vrijeme za postizanje dobrih rezultata pranja.
<b>Pamuk</b>	10.0 kg	Bijele i obojene pamučne tkanine. Idealno za normalno i teško zaprljanje.
<b>Sintetika</b>	4.0 kg	Sintetički ili predmeti od miješane tkanine.
<b>Osjetljivo</b>	2.0 kg	Osjetljive tkanine poput akrila, viskoze, predmeti od poliestera.
 <b>Vuna</b>	2.0 kg	Vuneni predmeti perivi u perilici, vuneni predmeti koji se peru ručno i osjetljivi predmeti.

Programi	Količina punjenja	Opis proizvoda
20 min - 3 kg	3.0 kg	Pamučni i sintetički malo zaprljani predmeti ili predmeti nošeni samo jednom.
 Para	1.0 kg	Pamučni i sintetički predmeti kojima je potrebno ispraviti nabo-re.
 Odjeća za boravak na otvorenom	2.0 kg <sup>1)</sup> 1.0 kg <sup>2)</sup>	Moderna sportska odjeća za boravak na otvorenom.
 Hygiene	10.0 kg	Bijelo pamučno rublje. Ovaj program uklanja više od 99,99% bakterija i virusa <sup>3)</sup> . Također osigurava i pravilno smanjenje peludi/alergena.
Ispiranje	10.0 kg	Sve tkanine, osim vunениh i vrlo osjetljivih tkanina. Program za ispiranje i centrifugiranje.
Centrifuga/Cijedenje	10.0 kg	Za centrifugiranje rublja i izbacivanje vode iz bubnja. Sve tkanine, osim vunениh i osjetljivih tkanina.

1) Program pranja.

2) Program pranja i faza postizanja vodootpornosti.

3) Ispitan na Staphylococcus aureus, Enterococcus faecium, Candida albicans, Pseudomonas aeruginosa i MS2 Bacteriophage u vanjskom ispitivanju provedenom od strane Swisstat Testmaterialien AG 2021. godine (Test Report br. 202120117).

## 19. BRIGA ZA OKOLIŠ

Reciklirajte materijale sa simbolom . Ambalažu za recikliranje odložite u prikladne spremnike. Pomozite u zaštiti okoliša i ljudskog zdravlja, kao i u recikliranju otpada od električnih i elektroničkih uređaja. Uređaje

označene simbolom  ne bacajte zajedno s kućnim otpadom. Proizvod odnesite na lokalno reciklažno mjesto ili kontaktirajte nadležnu službu.



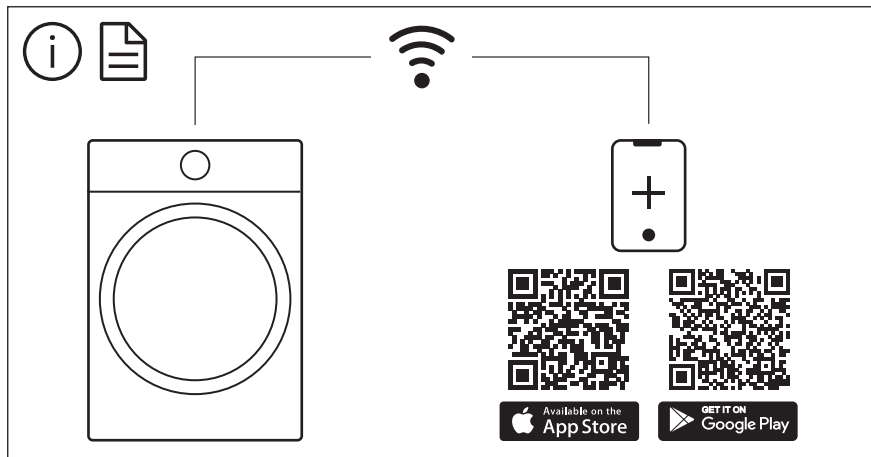

The software in this product contains components that are based on free and open source software. AEG gratefully acknowledges the contributions of the open software and robotics communities to the development project.

To access the source code of these free and open source software components whose license conditions require publishing, and to see their full copyright information and applicable license terms, please visit:  
<http://aeg.opensourcerepository.com> (folder NIUS)