



NBT9P831AB

NBT9P83IAT

HR Upute za uporabu | Pećnica



Dobro došli u AEG! Hvala vam što ste odabrali naš uređaj.



Dobit ćete savjete o korištenju, rješavanju problema, brošure i informacije o servisu i popravcima:

www.aeg.com/support

Zadržava se pravo na izmjene.

SADRŽAJ

1. INFORMACIJE O SIGURNOSTI.....	3
2. SIGURNOSNE UPUTE.....	5
3. OPIS PROIZVODA.....	8
4. UPRAVLJAČKA PLOČA.....	8
5. PRIJE PRVE UPORABE.....	9
6. SVAKODNEVNA UPORABA.....	10
7. DODATNE FUNKCIJE.....	13
8. FUNKCIJE SATA.....	13
9. UMETANJE DODATNE OPREME.....	14
10. SAVJETI.....	16
11. ODRŽAVANJE I ČIŠĆENJE.....	18
12. OTKLANJANJE POTEŠKOĆA.....	20
13. ENERGETSKA UČINKOVITOST.....	22
14. BRIGA ZA OKOLIŠ.....	23

1. ⚠ INFORMACIJE O SIGURNOSTI

Prije postavljanja i korištenja uređaja, pažljivo pročitajte isporučene upute. Proizvođač nije odgovoran za bilo kakvu ozljedu ili oštećenje koji su rezultat neispravnog postavljanja ili korištenja. Upute uvijek držite na sigurnom i pristupačnom mjestu za buduću upotrebu.

1.1 Sigurnost djece i ranjivih osoba

- Ovaj uređaj mogu koristiti djeca u dobi od 8 godina i starija te osobe smanjenih tjelesnih, osjetilnih ili mentalnih mogućnosti ili osobe koje ne raspolažu iskustvom ili znanjem ako su pod nadzorom osobe odgovorne za njihovu sigurnost i rade po uputama koje se odnose na sigurno korištenje uređaja te razumiju uključene opasnosti. Djeca mlađa od 8 godina i osobe s vrlo teškim i složenim invaliditetom moraju se držati podalje od uređaja, osim ako su pod stalnim nadzorom.

- Djeca bi trebala biti pod nadzorom kako bi se osiguralo da se ne igraju s uređajem i mobilnim uređajem s aplikacijom.
- Ambalažu držite podalje od djece i zbrinite je na odgovarajući način.
- UPOZORENJE: Uređaj i njegovi dostupni dijelovi zagrijavaju se tijekom uporabe. Djecu i kućne ljubimce držite podalje od uređaja tijekom uporabe i tijekom hlađenja.
- Ako uređaj ima funkciju roditeljske zaštite, mora se aktivirati.
- Bez nadzora djeca ne smiju obavljati čišćenje uređaja i korisničko održavanje.

1.2 Opća sigurnost

- Ovaj uređaj namijenjen je isključivo za kuhanje.
- Ovaj je uređaj namijenjen za uporabu u kućanstvu i ostalim smještajnim jedinicama u zatvorenom prostoru.
- Ovaj uređaj može se koristiti u uredima, hotelskim sobama, sobama za goste s doručkom, seoskim kućama za goste i drugim sličnim smještajem u kojima takva uporaba ne prelazi (prosječnu) razinu uporabe u domaćinstvu.
- Samo kvalificirana osoba može postaviti ovaj uređaj i zamijeniti kabel.
- Ne upotrebljavajte uređaj prije postavljanja u ugradbeni ormarić.
- Isključite uređaj iz izvora napajanja prije obavljanja bilo kakvog održavanja.
- Ako je kabel napajanja oštećen, mora ga zamijeniti proizvođač, ovlašteni servisni centar ili kvalificirane osobe kako bi se izbjegao strujni udar.
- UPOZORENJE: Prije zamjene žarulje pobrinite se da je uređaj isključen kako biste izbjegli električni udar.
- UPOZORENJE: Uređaj i njegovi dostupni dijelovi zagrijavaju se tijekom uporabe. Pripazite i nemojte dirati grijače ili površinu unutrašnjosti uređaja.

- Uvijek koristite rukavice za pećnicu kako biste uklonili ili umetnuli pribor ili posuđe.
- Koristite samo senzor za hranu (senzor temperature jezgre) preporučen za ovaj uređaj.
- Da biste uklonili nosače polica, najprije povucite prednji dio nosača police, a zatim stražnji kraj dalje od bočnih stijenki. Nosače polica vratite na mjesto obrnutim redoslijedom.
- Za čišćenje uređaja ne koristite uređaj za parno čišćenje.
- Ne koristite agresivna abrazivna sredstva za čišćenje ili oštre metalne strugače za čišćenje staklenih vrata jer mogu oštetiti površinu, a to može dovesti do loma stakla.
- Prije pirolitičkog čišćenja izvadite sav pribor iz pećnice i uklonite sve naslage/prolivene naslage iz unutrašnjosti uređaja.

2. SIGURNOSNE UPUTE

2.1 Instalacija

UPOZORENJE!

Samo kvalificirana osoba smije instalirati ovaj uređaj.

- Odstranite svu ambalažu.
- Ne postavljajte i ne koristite oštećeni uređaj.
- Slijedite upute za instalaciju dostupne na našoj web stranici.
- Prilikom pomicanja uređaja uvijek budite pažljivi jer je uređaj težak. Uvijek nosite zaštitne rukavice i zatvorenu obuću.
- Uređaj ne povlačite za ručku.
- Ugradite uređaj na sigurno i prikladno mjesto koje udovoljava zahtjevima instalacije.
- Održavajte minimalnu udaljenost od drugih uređaja i kuhinjskih elemenata.
- Prije montaže uređaja provjerite otvaraju li se vrata uređaja bez ograničenja.
- Uređaj je opremljen električnim sustavom za hlađenje. Mora se priključiti na napajanje.

2.2 Električni priključak

UPOZORENJE!

Rizik od požara i strujnog udara.

- Svako povezivanje s električnom mrežom treba izvršiti kvalificirani električar.
- Uređaj mora biti uzemljen.
- Provjerite jesu li parametri na natpisnoj pločici kompatibilni s električnim vrijednostima mrežnog napajanja.
- Uvijek koristite pravilno montiranu utičnicu sa zaštitom od strujnog udara.
- Ne koristite adaptere s više utičnica i produžne kabele.
- Pazite da ne oštetite utikač i kabel napajanja. Ako je potrebno zamijeniti električni kabel, to mora izvršiti ovlašteni servisni centar.
- Ne dopustite da kabel napajanja dodiruje ili dođe blizu vrata uređaja ili niži ispod uređaja, posebice kada radi ili su vrata vruća.
- Zaštita od strujnog udara dijelova pod naponom i izoliranih dijelova mora biti pričvršćena na takav način da se ne može ukloniti bez alata.
- Utikač kabela napajanja uključite u utičnicu tek po završetku postavljanja.

Provjerite postoji li nakon montaže pristup utikaču.

- Ako je utičnica labava, nemojte priključivati utikač.
- Ne povlačite kabel napajanja kako biste izvukli utikač iz utičnice. Uvijek uhvatite i povucite utikač.
- Koristite samo odgovarajuće izolacijske uređaje: automatske sklopke, osigurače (osigurače na uvrtnje izvaditi iz ležišta), sklopke i releje zemnog spoja.
- Električna instalacija mora imati izolacijski uređaj koji vam omogućuje isključivanje uređaja iz električne mreže na svim polovima. Izolacijski uređaj mora imati kontakte s otvorom minimalne širine 3 mm.
- Vrata uređaja do kraja zatvorite prije priključivanja utikača u utičnicu napajanja.
- Ovaj uređaj se isporučuje s glavnim utikačem i glavnim kabelom.

2.3 Primjena

UPOZORENJE!

Opasnost od ozljeda, opekline, električnog udara ili eksplozije.

- Ne mijenjajte specifikacije ovog uređaja.
- Pazite da se ventilacijski otvori nisu blokirani.
- Ne ostavljajte uređaj bez nadzora tijekom rada.
- Isključite uređaj nakon svake uporabe.
- Budite oprezni prilikom otvaranja vrata dok uređaj radi. Može se osloboditi vrući zrak.
- Ne rukujte uređajem mokrim rukama ili ako ima kontakt s vodom.
- Ne pritiskajte otvorena vrata.
- Ne koristite uređaj kao radnu površinu ili kao površinu za odlaganje.
- Pažljivo otvorite vrata uređaja. Korištenje sastojaka s alkoholom može uzrokovati mješavinu alkohola i zraka.
- Kad otvarate vrata, ne dopustite da iskre ili otvoreni plamen dođu u kontakt s uređajem.
- Uvijek koristite staklo i staklenke odobrene za pohranu.
- Ne stavljajte zapaljive proizvode ili mokre predmete sa zapaljivim proizvodima u uređaj, blizu uređaja ili na uređaj.
- Ne dijelite lozinku za Wi-Fi.

UPOZORENJE!

Opasnost od oštećenja uređaja.

- Da biste spriječili oštećenje ili promjenu boje emajla:
 - ne stavljajte posuđe ili druge predmete izravno na dno uređaja.
 - ne stavljajte aluminijsku foliju izravno na dno unutrašnjosti uređaja.
 - ne stavljajte vodu izravno u vrući uređaj.
 - ne držite vlažno posuđe i hranu u uređaju nakon završetka kuhanja.
 - budite oprezni prilikom uklanjanja ili instaliranja dodatne opreme.
- Gubitak boje emajla ili nehrđajućeg čelika nema utjecaj na performanse uređaja.
- Koristite duboku pliticu za vlažne kolače. Voćni sokovi uzrokuju mrlje koje mogu biti trajne.
- Uvijek kuhajte sa zatvorenim vratima uređaja.
- Ako je uređaj postavljen iza neke ploče (npr. vrata) osigurajte da vrata nikad nisu zatvorena dok uređaj radi. Toplina i vlaga mogu se nakupiti iza takve ploče i uzrokovati naknadna oštećenja uređaja, kućišta ili poda. Ne zatvarajte ploču dok se uređaj potpuno ne ohladi nakon uporabe.

2.4 Održavanje i čišćenje

UPOZORENJE!

Opasnost od ozljeda, požara ili oštećenja uređaja.

- Prije zahvata održavanja, isključite uređaj i iskopčajte utikač iz utičnice za napajanje.
- Provjerite je li uređaj hladan. Postoji opasnost od lomljenja staklenih ploča.
- Odmah zamijenite staklene ploče vrata kad su oštećene. Kontaktirajte ovlašteni servisni centar.
- Budite oprezni prilikom uklanjanja vrata s uređaja. Vrata su teška!
- Redovito čistite uređaj kako biste spriječili propadanje površinskog materijala.
- Očistite uređaj vlažnom mekom krpom. Koristite samo neutralne deterdžente. Nikada ne koristite abrazivna sredstva, abrazivne spužvice za ribanje, otapala ili metalne predmete.

- Ako koristite raspršivač za čišćenje pećnice, slijedite sigurnosne upute na ambalaži.

2.5 Pirolytičko čišćenje

UPOZORENJE!

Opasnost od ozljeda/ požara/ kemijskog isparavanja (dim) u pirolitičkom načinu rada.

- Prije provođenja pirolitičkog čišćenja i početnog prethodnog zagrijavanja iz pećnice uklonite:
 - ostatak hrane, prolivena / nataložena ulja ili masti.
 - sve uklonjive predmete (uključujući police, bočne vodilice itd., isporučene s uređajem), posebno sve neprianjajuće posude, tave, plitice, pribor itd.
- Pročitajte pažljivo sve upute za pirolitičko čišćenje.
- Držite djecu podalje od uređaja dok djeluje pirolitičko čišćenje. Uređaj postaje jako vruć i vrući zrak se ispušta iz prednjih ventilacijskih otvora.
- Pirolytičko čišćenje je operacija na visokoj temperaturi koja može osloboditi isparenja od ostataka kuhanja i materijala, te se potrošačima preporučuje:
 - dobro prozračite tijekom i nakon svakog pirolitičkog čišćenja.
 - dobro prozračite tijekom i nakon početnog predzagrijavanja.
- Ne proljevajte i ne koristite vodu za vrata pećnice tijekom i nakon pirolitičkog čišćenja kako ne biste oštetili staklene ploče.
- Isparenja koja se ispuštaju iz svih pirolitičkih pećnica / ostataka kuhanja, kako je opisano, nisu štetna za ljude, uključujući djecu ili osobe sa zdravstvenim stanjima.
- Držati podalje od uređaja kućne ljubimice tijekom i nakon pirolitičkog čišćenja i početnog prethodnog zagrijavanja. Mali

kućni ljubimci (osobito ptice i gmazovi) mogu biti vrlo osjetljivi na promjene temperature i ispuštene pare.

- Neprianjajuće površine na posudama, tavama, pekačima, posudu itd. mogu se oštetiti na visokim temperaturama pirolitičkog čišćenja svih pirolitičkih pećnica, a mogu biti i izvor štetnih isparenja niske razine.

2.6 Unutarnje osvjetljenje

UPOZORENJE!

Opasnost od električnog udara.

- Što se tiče žarulje(a) unutar ovog proizvoda i rezervnih žarulja koje se prodaju zasebno: Ove žarulje namijenjene su da izdrže ekstremne fizičke uvjete u kućanskim uređajima, poput temperature, vibracija, vlage ili namijenjene su signalizaciji informacija o radnom stanju uređaja. Nisu namijenjene za druge primjene i nisu pogodne za osvjetljenje u kućanstvu.
- Ovaj proizvod sadržava izvor svjetlosti klase energetske učinkovitosti G.
- Koristite samo žarulje s istim specifikacijama.

2.7 Servis

- Za popravak uređaja obratite se ovlaštenom servisnom centru.
- Koristite samo originalne rezervne dijelove.

2.8 Zbrinjavanje

UPOZORENJE!

Opasnost od ozljeda ili gušenja.

- Obratite se općinskim vlastima za informacije o načinu zbrinjavanja uređaja.
- Iskopčajte uređaj iz električnog napajanja.
- Odrežite električni kabel za napajanje u blizini uređaja i bacite ga.

3. OPIS PROIZVODA

3.1 Opći pregled

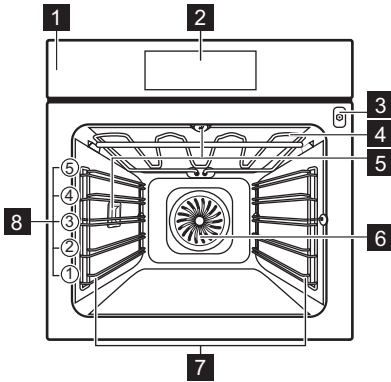

- 1 Upravljačka ploča
- 2 Zaslon
- 3 Utičnica za senzor za hranu
- 4 Toplinski element

- 5 Žarulja
- 6 Ventilator
- 7 Nosač polica, uklonjiv
- 8 Položaji polica

3.2 Dodatna oprema

Dostupna dodatna oprema ovisno o modelu. Skenirajte QR kod kako biste provjerili kako koristiti pribor isporučен s vašim uređajem. Opcijski pribor možete naručiti zasebno. Za više informacija, obratite se lokalnom dobavljaču.



4. UPRAVLJAČKA PLOČA

4.1 Pregled upravljačke ploče

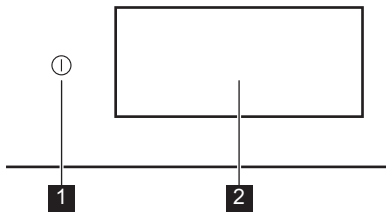





- 1 Uključeno / Isključeno Pritisnite i držite za uključivanje i isključivanje uređaja.
- 2 Zaslon Prikazuje trenutne postavke uređaja.





Upravljačka ploča omogućuje pristup raznim funkcijama kuhanja i jelima. Također prikazuje informacije o trenutnom radnom stanju.

4.2 Zaslon

Zaslon je potpuno interaktivan, pomičan i podijeljen u definirane odjeljke. Prijeđite prstom po zaslonu za navigaciju lijevo ili desno.

- OK Za potvrdu odabira / postavke.
- > < Za navigaciju na sljedeću ili prethodnu razinu u izborniku.
- ^ v Za pristup i podešavanje dodatnih postavki.
- ♥ Za spremanje trenutanih postavki u: Favoriti.
- ♡ Za brisanje trenutanih postavki u: Favoriti.
- ⚙️ Za odlazak u izbornik: Postavke.
- ☞ Za uključivanje i isključivanje svjetla.
- ☑️ Za uključivanje i isključivanje opcija.

	Vrata uređaja su zaključana.
	Aktivirana je funkcija Zvučni alarm.
	Aktivirana je funkcija Zvučni alarm i zaustavljanje kuhanja.
	Samo skočna poruka je uključen.
	Aktivirana je funkcija Odgođeno pokretanje.

	Za zatvaranje skočne poruke ili poništavanje postavke.
	Wi-Fi veza je uključena.
	Wi-Fi veza je isključena.
	Daljinski rad je uključen.
	Funkcija s načinom uštede energije.

5. PRIJE PRVE UPORABE

UPOZORENJE!

Pogledajte poglavlja sa sigurnosnim uputama.

5.1 Prvo spajanje

Nakon prvog povezivanja na zaslonu se prikazuje poruka dobrodošlice. Možete birati između pokretanja ili preskakanja procesa započinjanja. Postavke se mogu ponovno pregledati i izmijeniti kad god je to potrebno.

Podesite postavke: Jezik, Sat, bežična veza.

5.2 Bežična veza

Uređaj omogućuje povezivanje Wi-Fi mreže i mobilnog uređaja. Možete primati obavijesti, kontrolirati i nadzirati uređaj sa svojih mobilnih uređaja.

Za spajanje uređaja trebate:

- Bežičnu mrežu s internetskom vezom.
 - Mobilni uređaj spojen na istu bežičnu mrežu.
1. Za preuzimanje aplikacije, skenirajte QR kod koji se nalazi na poleđini. Aplikaciju također možete preuzeti izravno iz trgovine aplikacija.
 2. Slijedite upute za uključivanje aplikacije.
 3. Uključite uređaj.
 4. Pritisnite zaslon za ulazak u izbornik i pritisnite  Postavke / Veze.
 5. Pritisnite za uključivanje ili isključivanje: Wi-Fi.

Bežični modul uređaja pokreće se u roku od 90 sek.

Frekvencija	2.4 GHz WLAN : 2400 - 2483.5 MHz
	Bluetooth: 2400 - 2483.5 MHz
Maks. snaga	2.4 GHz WLAN . EIRP < 20 dBm (100 mW)
	Bluetooth: EIRP < 20 dBm (100 mW)
Protokol	2.4 GHz WLAN : IEEE 802.11bgn

5.3 Licenca za softver



Softver u ovom proizvodu sadrži komponente koje se temelje na besplatnom i softveru otvorenog koda. AEG prima na znanje doprinos zajednica otvorenog softvera i robotike razvojem projektu.

Za pristup izvornom kodu ovih besplatnih i softverskih komponenti otvorenog koda čiji uvjeti licenciranja zahtijevaju objavljivanje, i da biste vidjeli njihove potpune informacije o autorskim pravima i primjenjive uvjete licence, posjetite: <http://aeg.opensoftwarerepository.com> (mapa NIU6).

5.4 Početno predgrijavanje i čišćenje

Prije prve uporabe i kontakta s hranom unaprijed zagrijte prazan uređaj. Uređaj može ispuštati neugodan miris i dim. Prozračite prostoriju tijekom prethodnog zagrijavanja.

1. Uklonite svu dodatnu opremu i sve uklonjive nosače polica iz uređaja.
2. Udite u izbornik i odaberite: Funkcije.

- Postavite funkciju . Postavite maksimalnu temperaturu. Pustite uređaj da radi 1 h.
- Postavite funkciju . Postavite maksimalnu temperaturu. Pustite uređaj da radi 15 min.

- Isključite uređaj i pričekajte da se ohladi.
- Očistite uređaj i dodatnu opremu samo krpom od mikrovlakana, toplom vodom i blagim deterdžentom.
- Vratite dodatnu opremu i uklonjive nosače policu u početni položaj.

6. SVAKODNEVNA UPORABA

UPOZORENJE!

Pogledajte poglavlja sa sigurnosnim uputama.

6.1 Izbornik

Za ulazak u izbornik pritisnite zaslon ili Uključeno / Isključeno tipku.

- Početno
- Funkcije
- Jela
- Postavke

6.2 Početno

Podizbornik uključuje programe, funkcije, jela i postavke.

6.3 Funkcije

Podizbornik sadrži popis funkcija kuhanja.

Popis funkcija može varirati ovisno o verziji softvera.

- Uđite u izbornik i odaberite: Funkcije.
- Odaberite funkciju pećnice.
- Podesite postavke.
- Pritisnite **START**. Senzor za hranu možete uključiti u bilo koje vrijeme prije ili tijekom kuhanja. Pogledajte poglavlje „Korištenje pribora, Senzora za hranu”.
- ^ - pritisnite za podešavanje postavki tijekom kuhanja.
- STOP - pritisnite za isključivanje funkcije pećnice.



Brzo Zagrijavanje je dostupno samo za neke funkcije pećnice. Za više informacija o opcijama prethodnog zagrijavanja pogledajte poglavlje "Svakodnevna uporaba", Postavke, Podizbornik: Preferencije



Vrh

Intenzivna toplina za brzo tamnjenje na površini.



Dno

Ravnomjerno potamnijela donja strana hrane. Pogodno za pizzu ili pitu i za završno pečenje kolača ili quichea. Prethodno zagrijte pećnicu i koristite najnižu razinu police.



Vrući zrak

Za svakodnevno kuhanje na više razina. Dobijte ravnomjerno kuhana jela bez miješanja ukusa. Postavite nižu temperaturu nego za Vrh i dno.



Vrh i dno

Za svakodnevno kuhanje na jednoj razini. Dobar za svu hranu, poput složenca i peciva.



Vrući zrak & vrh

Veće komade mesa i perad s kostima za mekane rezultate i hrskavu koricu.



Vrući zrak & dno

Ravnomjerno pečeno tijesto s hrskavom koricom. Pogodno za pizzu, quiche, tart ili pitu.



Vrući zrak, vrh i dno

Ova funkcija idealna je za gotova jela.



Ventilator za uštedu topline

Uštedite energiju korištenjem preostale topline za kuhanje. Najbolje za kolače.



Podgrijavanje

Ova funkcija polako podgrijava ostatke hrane.



Roštilj

Ravnomjerno ispecite povrće ili meso na roštilju. Dobar i za tostiranje kruha.



Dizanje tijesta

Optimizirana temperatura za brzo dizanje.



Osvježavanje

Vratite svježi miris i mekoću iznutra jednodnevnom kruhu ili pecivima.



Odmrzavanje

Blago odmrzavanje za daljnju pripremu.



Pirjanje

Dobijte mekana, sočna variva kuhanjem svih sastojaka zajedno.



Pečenje

Pripremite tako da bude hrskavo izvana i mekano iznutra za meso, perad ili povrće.



Pečenje kruha

Tu funkciju koristite za pripremu kruha i peciva s rezultatima poput profesionalnih u pogledu hrskavosti, boje i sjaja korice.



Sporo pečenje

Sporo kuh. produžuje trajanje ali ćete postići bolji rezultat kuhanja. Popržite meso prije nego ga stavite u pećnicu.



Konzerviranje

Dobijte sočno voće i povrće konzervirano na niskoj temperaturi. Staklenke otporne na toplinu stavite u pekač za pecivo napunjen vodom.



Zagrijavanje tanjura

Za prethodno zagrijavanje tanjura prije posluživanja.



Održavanje topline

Održavanje topline jela. Imajte na umu da se neka jela mogu nastaviti kuhati i isušivati dok ih održavate toplima. Po potrebi prekrijte posude.



Dehidracija

Ravnomjerno sušite voće, bilje i povrće na niskoj temperaturi. Povremeno otvarajte vrata tijekom sušenja kako biste poboljšali rezultat sušenja.



Žarulja se može automatski isključiti na temperaturi nižoj od 80 °C tijekom nekih funkcija pećnice.

6.4 Jela

Jela podizbornik se sastoji od skupa programa koji su dizajnirani za namjenska jela. Svako jelo u ovom podizborniku ima odgovarajuću postavku. Vrijeme i temperatura mogu se podesiti tijekom pečenja.

Za neka jela možete također kuhati uz Senzor za hranu.

1. Uđite u izbornik i odaberite: Jela.
 2. Odaberite jelo ili vrstu hrane.
 3. Prilagodite postavke prema željenim postavkama kuhanja. Podesite masu. Opcija je raspoloživa za odabrana jela. Pritisnite OK.
 4. Stavite hranu u uređaj u skladu s uputama na zaslonu.
 5. Pritisnite START .
- Kad funkcija završi, provjerite je li hrana spremna. Ukoliko je potrebno produžite vrijeme kuhanja.

6.5 Favoriti



Ova funkcija dostupna je samo za odabrane modele.

Možete spremiti do 20 omiljenih postavki, poput funkcije pećnice, jela ili funkcije čišćenja.

Za spremanje postavke odaberite željenu postavku i pritisnite .

Odaberite: Favoriti

1. Uđite u izbornik i pritisnite: Početno pomaknite traku za pomicanje udesno.
2. Pritisnite: Pregledajte omiljene za provjeru spremljenih postavki.
3. Odaberite jednu od spremljenih postavki.
4. Pritisnite START kako biste počeli s kuhanjem.

Izbriši: Favoriti

1. Uđite u izbornik i odaberite: Početno pomaknite traku za pomicanje udesno.

2. Pritisnite: Pregledajte omiljene za provjeru spremljenih postavki.
3. Pritisnite:  za brisanje spremljenih postavki.

6.6 Postavke

Ovaj podizbornik sadrži popis postavki.

Pritisnite zaslon ili tipku Uključeno / Isključeno za ulazak u izbornik i pritisnite  Postavke.

Podizbornik: Programi održavanja

Pirolitičko čišćenje	Ovaj program sagorijeva ostatke prljavštine u uređaju. Možete odabrati različite razine čišćenja. Pogledajte poglavlje „Održavanje i čišćenje“.
----------------------	---

Podizbornik: Postavljanje

Jezik	Za postavljanje jezika uređaja.
Sat	Za postavljanje trenutnog vremena.
Svjetlina zaslona	Za postavljanje osvjetljenja zaslona.
Tonovi tipki	Uključuje i isključuje ton dodirnih polja. Utišavanje tonova nije moguće za  .
Glasnoća zupalice	Postavlja glasnoću tonova tipki i signalna.
Jedinica temperature	Za prikaz trenutne temperature.

Podizbornik: Servis

Demo način rada	Kod za uključivanje/isključivanje: 2468
Verzija softvera	Informacije o verziji softvera.
Poništi sve postavke	Vraća na tvorničke postavke

Podizbornik: Preferencije

Osvijetljenje unutrašnjosti	Uključuje i isključuje svjetlo.
Roditeljska zaštita	Sprječava slučajno uključivanje uređaja.

Prethodno zagrijavanje/ zagrijavanje	Nema - konvencionalni način prethodnog zagrijavanja uređaja. Postavljeno je kao zadana postavka i dostupna za sve funkcije pečenja. Preferencije se mogu promijeniti na drugu vrstu prethodnog zagrijavanja.
	Eko - prethodno zagrijavanje uređaja uz manju potrošnju energije. Dostupno za sve funkcije kuhanja.
	Brzo - skraćuje vrijeme zagrijavanja. Dostupno je samo za neke funkcije pečnice.
Podsjetnik Za Čišćenje	Podsjeća vas kada treba očistiti uređaj.
Personal. zaslona pripravnosti	Za prilagodbu značajki zaslona i prečaca.

Podizbornik: Veze

Spoji se na WiFi vezu	Za povezivanje uređaja s bežičnom mrežom.
Wi-Fi	Da biste omogućili i onemogućili: Wi-Fi.
Mreža	Za provjeru statusa mreže i jakosti signala: Wi-Fi.
Zaboravi mrežu	Da biste isključili automatsku vezu trenutne mreže s uređajem.
Daljinski rad	Da biste automatski pokrenuli daljinski rad nakon pritiska na START. Opcija je vidljiva tek nakon što uključite: Wi-Fi.

6.7 Napomene o: Ventilator za uštedu topline

Ova funkcija korištena je za usklađivanje s razredom energetske učinkovitosti i zahtjevima ekološkog dizajna (u skladu s EU 65/2014 i EU 66/2014). Testovi prema: IEC/EN 60350-1.

Vrata pećnice moraju biti zatvorena tijekom pečenja tako da se funkcija ne ometa i da pećnica radi s najvišom mogućom energetskom učinkovitošću.

Kad koristite ovu funkciju, svjetlo se automatski isključuje nakon 30 sek.

Upute za kuhanje potražite u poglavlju "Savjeti i preporuke", Ventilator za uštedu

topline. Opće preporuke za uštedu energije potražite u poglavlju "Energetska učinkovitost", Savjeti za uštedu energije.

7. DODATNE FUNKCIJE

7.1 Roditeljska zaštita



Ova funkcija sprječava slučajno uključivanje uređaja. Može se uključiti u bilo kojem trenutku.



1. Uđite u izbornik.
2. Odaberite  / Preferencije / Roditeljska zaštita.

Roditeljska zaštita je uključen. Da biste omogućili uporabu uređaja, pritisnite kodna slova abecednim redom.

7.2 Automatsko isključivanje

Iz sigurnosnih razloga, ako je funkcija pećnice aktivna i ako nisu promijenjene postavke, uređaj će se automatski isključiti nakon određenog vremena.

 (°C)	 (h)
30 - 115	12.5

 (°C)	 (h)
120 - 195	8.5
200 - 245	5.5
250 - maksimum	3

Ako namjeravate pokrenuti funkciju pećnice u trajanju koje premašuje vrijeme automatskog isključivanja, postavite trajanje pečenja. Pogledajte poglavlje "Funkcije sata".



7.3 Ventilator za hlađenje

Kada uređaj radi, ventilator za hlađenje automatski se uključuje kako bi površinu uređaja održao hladnom. Ako isključite uređaj, ventilator za hlađenje i dalje radi sve dok se uređaj ne ohladi.

8. FUNKCIJE SATA

8.1 Opis funkcija sata

Funkcija	Opis
Tajmer	Za postavljanje trajanja kuhanja. Maksimum je 23 h 59 min. Za postavljanje vremena kada je vrijeme isteklo odaberite sljedeće: Završetak postupka. Tajmer se može koristiti neovisno, čak i kada pećnica ne radi.

Funkcija	Opis
Završetak postupka	 Zvučni alarm Kad je vrijeme isteklo, oglašava se zvučni signal. Ovu funkciju možete postaviti bilo kada, čak i kada je uređaj isključen.
	 Zvučni alarm i zaustavljanje kuhanja Kad je vrijeme isteklo, oglašava se zvučni signal i funkcija pećnice se isključuje.
	 Samo skočna poruka Kad je vrijeme isteklo, na zaslonu se pojavljuje poruka. Ova funkcija ne utječe na rad uređaja.
Odgođeno pokretanje	Za odgodu početka i / ili završetka kuhanja.

Funkcija	Opis
Produženje vremena	Za produženje vremena kuhanja.
Tajmer prema gore	Za podešavanje vremena rada uređaja. Maksimum je 23 h 59 min. Počinje automatski kada se pokrene postupak rada pećnice i zaustavlja se kad postupak završi. Vidljivo je na glavnom zaslonu u slučaju da nije postavljen drugi tajmer. Ova funkcija ne utječe na rad uređaja.

8.2 Tajmer

1. Odaberite funkciju pećnice i postavite temperaturu.
2. Pritisnite: Tajmer.
3. Postavite trajanje. Možete odabrati željeni završetak postupka pritiskom jednog od simbola.
4. Pritisnite OK za potvrdu i povratak na glavni zaslon.

8.3 Odgođeno pokretanje

1. Odaberite funkciju pećnice i postavite temperaturu.

2. Pritisnite ***.
3. Pritisnite: Odgođeno pokretanje.
4. Pomičite se kako biste postavili željeno vrijeme početka i pritisnite OK.
5. Sad možete postaviti željeni Vrijeme završetka ili pritisnuti OK za preskakanje ovog koraka.
6. Pritisnite OK za povratak na glavni zaslon.

8.4 Sat

1. Uključite uređaj.
2. Pritisnite  / Postavljanje / Sat.
3. Postavite vrijeme.
4. Pritisnite OK.

8.5 Promjena postavki tajmera

Postavljeno vrijeme možete promijeniti u bilo kojem trenutku tijekom kuhanja.

1. Pritisnite ^ / Tajmer.
2. Postavite novu vrijednost tajmera. Pritisnite OK.

9. UMETANJE DODATNE OPREME

UPOZORENJE!

Pogledajte poglavlja sa sigurnosnim uputama.

9.1 Umetanje dodatne opreme



Ovisno o modelu, dodatne značajke mogu varirati. Više informacija o dodatnoj opremi potražite u poglavlju "Opis proizvoda".

Malo udubljenje na vrhu povećava sigurnost i pruža zaštitu od nagibanja. Te udubine ujedno su i dodatna mjera protiv prevrtanja. Obod oko police sprječava klizanje posuđa sa police.

Umetnite dodatke (mreža za pečenje/pekač) između vodilica nosača police. Provjerite da

polica dodiruje stražnju stranu unutrašnjosti pećnice.

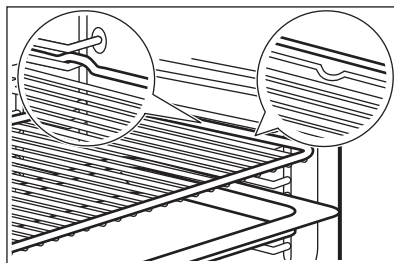

Ako vaša plitica ima nagib, postavite je prema stražnjem dijelu pećnice.

Ako na dodacima postoji natpis, provjerite je li okrenut prema vama.

Ako koristite pliticu sa otvorima, postavite pekač / pliticu ispod nje za sakupljanje tekućina koje kapaju.

9.2 Senzor za hranu

Mjeri temperaturu unutar hrane.

Potrebno je podesiti dvije temperature:

- °C - temperatura unutar uređaja. Mora biti najmanje 25 °C viša od temperature jezgre hrane.
-  - temperatura jezgre hrane.

Preporuke:

- Sastojci trebaju biti na sobnoj temperaturi.
- Ne koristite za tekuća jela.
- Tijekom kuhanja, igla senzora za hranu mora biti potpuno umetnuta u posudu.

Pečenje s: Senzor za hranu

UPOZORENJE!

Postoji opasnost od opekline jer su Senzor za hranu i nosači policica vrlo vrući. Ne dodirujte ručku senzora za hranu golim rukama. Uvijek koristite zaštitne rukavice.

1. Odaberite funkciju pećnice iz izbornika: Funkcije ili jelo iz izbornika: Jela.
2. Po potrebi postavite temperaturu pećnice i vrijeme kuhanja.
3. Pritisnite OK.
4. Pritisnite START.
5. Umetnite senzor za hranu unutar jela: **meso, perad i riba**
Umetnite vrh senzora za hranu u središte mesa ili ribe, u najdeblji dio.

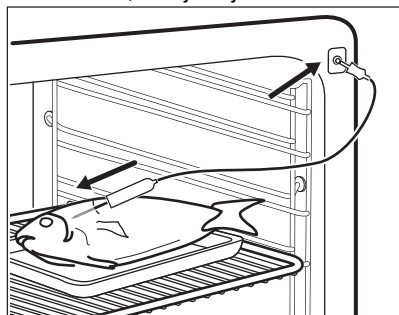

Složnac

Umetnite vrh senzora za hranu točno u središte složenca. Senzor za hranu treba bi tijekom kuhanja biti stabiliziran na jednom mjestu. Kako biste to postigli, upotrijebite čvrsti sastojak. Upotrijebite rub posude za pečenje kako biste poduprli silikonsku ručicu senzora za hranu. Vrh senzora za hranu ne smije dodirivati dno posude za pečenje.

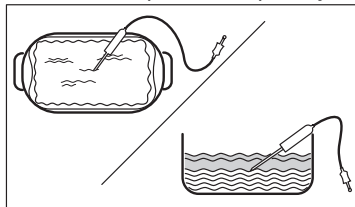

6. Utaknite senzor za hranu u utičnicu koja se nalazi unutar uređaja. Pogledajte poglavlje „Opis proizvoda“.
- Na zaslonu se prikazuje aktualna temperatura senzora za hranu.
7. ^ - pritisnite za podešavanje postavki.
 8. Odaberite Senzor za hranu karticu za postavljanje temperature jezgre senzora ili postavite željenu opciju:
 - Zvučni alarm - kad hrana dosegne temperaturu jezgre, začut će se signal.
 - Zvučni alarm i zaustavljanje kuhanja - kad hrana dosegne temperaturu jezgre, začut će se signal a pećnica se zaustavlja.
 - Samo skočna poruka - kada hrana dosegne temperaturu jezgre, na zaslonu se pojavljuje poruka.
 9. Pritisnite OK.
 10. Kad hrana dosegne postavljenu temperaturu, oglašava se signal. Provjerite je li hrana spremna. Ukoliko je potrebno produžite vrijeme kuhanja.
 11. STOP - pritisnite za isključivanje funkcije pećnice.
 12. Izvadite utikač senzora za hranu iz utičnice i izvadite jelo iz uređaja.

10. SAVJETI

10.1 Preporuke za kuhanje

Temperature i vremena kuhanja u tablicama služe samo kao primjeri. Oni ovise o receptu, kvaliteti i količini korištenih sastojaka.





Vaš uređaj može peći drugačije od uređaja koji ste imali ranije. Dolje navedeni savjeti prikazuju preporučene postavke za temperaturu, vrijeme kuhanja i položaj polica za određene vrste hrane.

Brojite položaje polica od dna pećnice.

Ako ne možete naći postavke za određeni recept, potražite onaj koji mu je sličan.

Za savjete o uštedi energije pogledajte poglavlje "Energetska učinkovitost".

Simboli korišteni u tablicama:

	Vrsta hrane
	Funkcija pećnice
	Temperatura
	Dodatna oprema

 Položaj police

 Vrijeme pečenja (min)

10.2 Ventilator za uštedu topline - preporučeni dodaci





Koristite tamne i nereflektirajuće posude i spremnike. Imaju bolju apsorpciju topline od svjetle boje i reflektirajućeg posuđa.

- **Plitica za pizzu** - tamna, nereflektirajuća, promjer 28cm
- **Posuda za pečenje** - tamna, nereflektirajuća, promjer 26cm
- **Ramekin** - keramika, promjer 8cm, visina 5 cm
- **Kalup za flan** - tamno, nereflektirajuće, promjer 28cm

10.3 Ventilator za uštedu topline

Za najbolje rezultate slijedite prijedloge navedene u tablici u nastavku.





		°C		
Slatke rolade, 16 komada	pekač za pecivo ili pladanj za sakupljanje masnoće	180	2	25 - 35
Švicarska rolada	pekač za pecivo ili pladanj za sakupljanje masnoće	180	2	15 - 25
Cijela riba, 0.2 kg	pekač za pecivo ili pladanj za sakupljanje masnoće	180	3	15 - 25
Kolačići, 16 komada	pekač za pecivo ili pladanj za sakupljanje masnoće	180	2	20 - 30
Makroni, 24 komada	pekač za pecivo ili pladanj za sakupljanje masnoće	160	2	25 - 35
Muffini, 12 komada	pekač za pecivo ili pladanj za sakupljanje masnoće	180	2	20 - 30
Slani kolač, 20 komada	pekač za pecivo ili pladanj za sakupljanje masnoće	180	2	20 - 30
Sitni prhki biskviti, 20 komada	pekač za pecivo ili pladanj za sakupljanje masnoće	140	2	15 - 25

		°C		
Tartlete, 8 komada	pekač za pecivo ili pladanj za sakupljanje masnoće	180	2	15 - 25

10.4 Informacije za ispitne ustanove

Testovi prema: EN 60350-1, IEC 60350-1.

Pečenje na jednoj razini





			°C		
Bezmasni biskvit	Vrući zrak	Mreža za pečenje	160	45 - 60	2
Bezmasni biskvit	Vrh i dno	Mreža za pečenje	160	45 - 60	2
Pita od jabuka 1)	Vrući zrak	Mreža za pečenje	160	55 - 65	2
Pita od jabuka 1)	Vrh i dno	Mreža za pečenje	180	55 - 65	1
Prhko tijesto	Vrući zrak	Pekač za pecivo	140	25 - 35	2
Prhko tijesto	Vrh i dno	Pekač za pecivo	140	25 - 35	2
Mali kolači, 20 po plitici 2)	Vrući zrak	Pekač za pecivo	150	20 - 30	3
Mali kolači, 20 po plitici 2)	Vrh i dno	Pekač za pecivo	170	20 - 30	3
Tost 3)	Vrh	Mreža za pečenje	maks.	1 - 2	5

1) 2 kalupa stavljena dijagonalno (Ø 20 cm). Desni koji se postavlja više sprijeda od lijevog.

2) Prethodno zagrijte uređaj dok se ne postigne postavljena temperatura pomoću postavke: Zagrijavanje / Nema. Nemojte koristiti: Zagrijavanje / Brzo i Eko. Pogledajte poglavlje "Svakodnevna uporaba", Postavke, Podizbornik: Preferencije.

3) Prethodno zagrijte uređaj za 5 min pomoću postavke: Zagrijavanje / Nema. Nemojte koristiti: Zagrijavanje / Brzo i Eko. Pogledajte poglavlje "Svakodnevna uporaba", Postavke, Podizbornik: Preferencije.

Pečenje na više razina

			°C		
Prhko tijesto	Vrući zrak	Pekač za pecivo	140	25 - 45	2 i 4
Mali kolači, 20 po plitici 1)	Vrući zrak	Pekač za pecivo	150	25 - 35	2 i 4
Bezmasni biskvit	Vrući zrak	Mreža za pečenje	160	45 - 55	2 i 4
Pita od jabuka	Vrući zrak	Mreža za pečenje	160	55 - 65	2 i 4

1) Prethodno zagrijte uređaj dok se ne postigne postavljena temperatura pomoću postavke: Zagrijavanje / Nema. Nemojte koristiti: Zagrijavanje / Brzo i Eko. Pogledajte poglavlje "Svakodnevna uporaba", Postavke, Podizbornik: Preferencije.

11. ODRŽAVANJE I ČIŠĆENJE

UPOZORENJE!

Pogledajte poglavlja sa sigurnosnim uputama.

11.1 Napomene za čišćenje

Sredstva za čišćenje

- Prednju stranu uređaja očistite samo krpom od mikrovlakana s toplom vodom i blagim deterdžentom.
- Za čišćenje metalnih površina koristite otopinu za čišćenje.
- Mrlje očistite blagim deterdžentom.

Svakodnevna uporaba

- Očistite unutrašnjost uređaja nakon svake uporabe. Nakupljanje masti ili drugih ostataka može uzrokovati požar.
- Ne čuvajte hranu u uređaju dulje od 20 minuta. Osušite unutrašnjost uređaja samo krpom od mikrovlakana nakon svake uporabe.

Dodatna oprema

- Očistite svu dodatnu opremu nakon svake uporabe i pustite da se osuši. Koristite samo krpu od mikrovlakana namočenu u toplu vodu i blagi deterdžent. Dodatnu opremu ne perite u perilici posuđa.
- Ne čistite dodatnu opremu s neprijanjajućim površinama pomoću abrazivnih sredstava za čišćenje ili predmeta s oštrim rubovima.

11.2 Uklanjanje nosača police

Kako biste očistili pećnicu, skinite katalitičke ploče.

1. Isključite uređaj i pričekajte da se ohladi.
2. Prednji kraj police povucite dalje od bočne stijenke.
3. Stražnji kraj nosača police povucite dalje od bočne stijenke i uklonite ga.

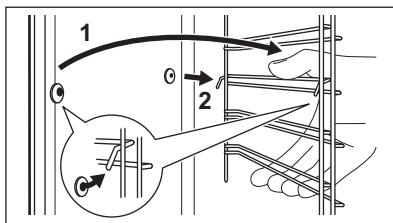

4. Nosače police vratite na mjesto obrnutim redosljedom.

Zatike za držanje na sklopivim vodilicama morate usmjeriti prema naprijed.

11.3 Pirolitičko čišćenje

Ovaj program sagorijeva ostatke prljavštine u uređaju. Kad ciklus čišćenja završi i uređaj se ohladi, obrišite pepeo. Koristite ga kad god je vašem uređaju potrebno temeljito čišćenje.

UPOZORENJE!

Postoji rizik od opekline.

OPREZ!

Ako je ploča za kuhanje postavljena iznad pećnice ili ako su drugi uređaji postavljeni u isti ormarić, ne upotrebljavajte ih istodobno s ovom funkcijom. To može uzrokovati oštećenje pećnice.

Ne pokrećite funkciju ako niste potpuno zatvorili vrata pećnice.

1. Provjerite je li uređaj hladan.
2. Izvadite svu dodatnu opremu i uklonjive nosače police.
3. Očistite dno pećnice i unutrašnje staklo vrata kako biste uklonili sve preostale čestice hrane. Koristite toplu vodu, meku krpu i blagi deterdžent.
4. Pritisnite  Postavke / Održavanje / Pirolitičko čišćenje.
5. Odaberite način čišćenja i pritisnite START . Slijedite upute na zaslonu.

Opcija	Trajanje
Pirolitičko čišćenje, svijetlo	1 h
Pirolitičko čišćenje, normalno	1 h 30 min
Pirolitičko čišćenje, intenzivno	3 h

Kada čišćenje započne, vrata pećnice su zaključana. Ventilator za hlađenje radi najvećom brzinom.

- Signal se oglašava na kraju čišćenja.
- Kad je uređaj hladan, očistite dno pećnice vlažnom mekom krpom.



Kad ova funkcija radi, lampica je isključena.

11.4 Podsjetnik Za Čišćenje

Čišćenje se preporučuje kad se pojavi podsjetnik.

Koristite funkciju: Pirolitičko čišćenje.

11.5 Uklanjanje i postavljanje vrata

Možete ukloniti vrata i unutrašnje staklene ploče kako biste ih očistili. Broj staklenih ploča različit je za različite modele.

UPOZORENJE!

Vrata su teška.

OPREZ!

Pažljivo rukujte staklom, posebno oko rubova prednje ploče. Staklo se može razbiti.

- Provjerite je li uređaj hladan.
- Potpuno otvorite vrata.
- Pritisnite stezne poluge **A** na dvjema šarkama vrata.

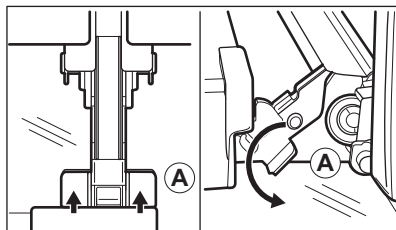

- Vrata pećnice zatvorite do prvog otvorenog položaja (pod približnim kutom: 70°).
- Vrata držite rukom sa svake strane i izvucite ih od pećnice pod kutom prema gore.
- Stavite vrata s vanjskom stranom prema dolje na meku krpu na stabilnu površinu.
- Uхватите облогу врата **B** на гornjem rubu врата s dvije strane i pritisnite prema unutra kako biste oslobodili kopču.

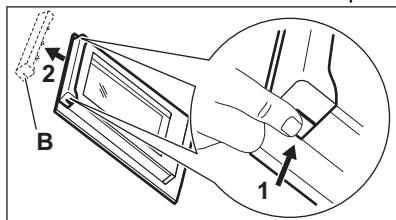

- Povucite oblogu vrata prema naprijed kako biste je uklonili.
- Držite staklene ploče vrata za gornji rub jedan po jedan i povucite ih prema gore iz vodilice.

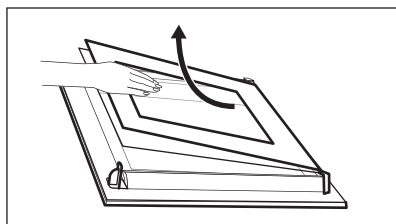

- Očistite staklenu ploču vodom i sapunicom. Pažljivo osušite staklenu ploču. Staklene ploče ne perite u perilici posuđa. Nakon čišćenja gore opisane korake obavite obrnutim redoslijedom. Najprije umetnite manju ploču, zatim veću i vrata.

11.6 Zamjena žarulje

UPOZORENJE!

Opasnost od električnog udara.
Žarulja može biti vruća.

1. Isključite uređaj i pričekajte da se ohladi.
2. Odspojite uređaj iz električnog napajanja.
3. Stavite krpu na dno pećnice.

Gornja žarulja

1. Okrenite stakleni poklopac i skinite ga.

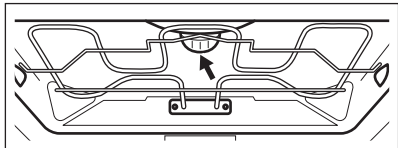

2. Očistite stakleni poklopac.
3. Zamijenite žarulju svjetiljke odgovarajućom žaruljom koja je otporna na toplinu od 300 °C.
4. Postavite stakleni poklopac.

Bočno svjetlo

1. Skinite lijevi nosač polica kako biste omogućili pristup žarulji.

2. Za skidanje staklenog poklopca koristite mali, tupi predmet (npr. čajnu žličicu).

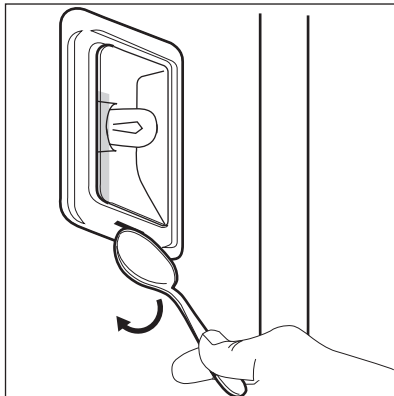

3. Očistite stakleni poklopac.
4. Zamijenite žarulju svjetiljke odgovarajućom žaruljom koja je otporna na toplinu od 300 °C.
5. Postavite stakleni poklopac
6. Vratite lijevu vodilicu za police.

12. OTKLANJANJE POTEŠKOĆA

UPOZORENJE!

Pogledajte poglavlja sa sigurnosnim uputama.

12.1 Što učiniti ako ...

Opis problema

Uzrok i rješenje

Ne možete uključiti uređaj ili rukovati njime.

Uređaj nije spojen na napajanje ili nije ispravno spojen.

Opis problema	Uzrok i rješenje
Uređaj se ne zagrijava.	Sat nije postavljen. Za postavljanje sata pogledajte poglavlje "Funkcije sata".
	Vrata nisu pravilno zatvorena. Svjetla/simboli ploče za kuhanje
	Osigurač je pregorio. Uvjerite se da je osigurač uzrok kvara. Ako se problem ponovi, obratite se kvalificiranom električaru.
	Roditeljska zaštita je uključen.
Svjetlo je isključeno.	Žarulja je pregorjela. Zamijenite žarulju. Pojednosti potražite u poglavlju "Održavanje i čišćenje".
i Prekid napajanja uvijek zaustavlja čišćenje. Ponovite čišćenje ako je prekinuto prekidom napajanja.	
Problem sa signalom bežične mreže.	Provjerite je li vaš mobilni uređaj spojen na bežičnu mrežu. Provjerite bežičnu mrežu i usmjerivač. Ponovno pokrenite usmjerivač.
Instaliran je novi usmjernik ili je promijenjena konfiguracija usmjernika.	Kako biste ponovno konfigurirali uređaj i mobilni uređaj, pročitajte poglavlje "Prije prve uporabe", Bežična veza.
Signal bežične mreže je slab.	Pomaknite usmjernik što bliže uređaju.
Bežični signal ometa mikrovalna pećnica postavljena u blizini uređaja.	Isključite mikrovalnu pećnicu. Izbjegavajte istovremeno korištenje mikrovalne pećnice i daljinskog rada uređaja. Mikrovalovi ometaju WiFi signal.

12.2 Šifre pogreški

Kada se dogodi softverska greška, na zaslonu se pojavi poruka o pogreški. U donjoj tablici možete pronaći popis problema.

Kodovima i opisima	Rješenje
C2 - Senzor za hranu je u unutrašnjosti uređaja tijekom Piroliitičko čišćenje.	Izvadite Senzor za hranu.
C3 - vrata nisu potpuno zatvorena tijekom Piroliitičko čišćenje.	Zatvorite vrata.
F111 - Senzor za hranu nije pravilno utaknut u utičnicu.	Potpuno utaknite Senzor za hranu u utičnicu.
F240, F439 - dodirna polja na zaslonu ne rade ispravno.	Očistite površinu zaslona. Provjerite da na dodirnim poljima nema prljavštine.
F601 - postoji problem s Wi-Fi signalom.	Provjerite vašu mrežnu vezu. Pogledajte poglavlje "Prije prve uporabe", Bežična veza.
F604 - prvo povezivanje na Wi-Fi nije uspjelo.	Isključite i uključite uređaj i pokušajte ponovno. Pogledajte poglavlje "Prije prve uporabe", Bežična veza.
F908 - sustav uređaja ne može se povezati s upravljačkom pločom.	Isključite i uključite uređaj.

Kodovima i opisima	Rješenje
F602, F603 - Wi-Fi nije dostupan. 1)	Isključite i uključite uređaj.

1) Kada se sljedeća poruka o pogrešci i dalje prikazuje na zaslonu, to znači da je neispravni podsustav možda isključen. U tom slučaju obratite se svom dobavljaču ili ovlaštenom servisnom centru. Ako se dogodi jedna od tih pogrešaka, ostale funkcije uređaja i dalje će raditi kao i obično.

12.3 Podaci o servisu

Ako sami ne uspijete pronaći rješenje za problem, obratite se prodavaču ili ovlaštenom servisnom centru.

Podaci potrebni za servisni centar nalaze se na natpisnoj pločici. Natpisna pločica nalazi se na prednjoj strani okvira unutrašnjosti uređaja. Vidljiva je kada otvorite vrata. Ne uklanjajte natpisnu pločicu iz unutrašnjosti uređaja.

Preporučujemo da podatke upišete ovdje:

Model (MOD.):

Broj proizvoda (PNC):

Serijski broj (S.N.):

13. ENERGETSKA UČINKOVITOST

13.1 Informacije o proizvodu i List s informacijama o proizvodu u skladu s uredbama EU o označivanju energetske učinkovitosti i ekološkom dizajnu

Naziv dobavljača	AEG	
Identifikacija modela	NBT9P831AB 944035067 NBT9P831AT 944035068	
Indeks energetske učinkovitosti	61.2	
Klasa energetske učinkovitosti	A++	
Potrošnja energije uz standardno opterećenje, konvencionalni način rada	1.09 kWh/ciklusu	
Potrošnja energije uz standardno opterećenje, način rada s ventilatorom	0.52 kWh/ciklusu	
Broj šupljina	1	
Izvor topline	Struja	
Glasnoća zvuka	71 l	
Vrsta pećnice	Ugradbena pećnica	
Mass	NBT9P831AB	35.5 kg
	NBT9P831AT	35.5 kg
IEC/EN 60350-1 - Kućanski električni uređaji za kuhanje - 1. dio: Štednjaci, pećnice, parne pećnice i roštilji - Metode za mjerenje izvedbi.		

13.2 Informacije o proizvodu za potrošnju energije i maksimalno vrijeme do primjenjivog načina rada pri niskoj snazi

Potrošnja energije u stanju pripravnosti	0.8 W
Potrošnja energije prilikom priključenog stanja pripravnosti	2.0 W
Maksimalno vrijeme potrebno da oprema automatski dosegne primjenjivi način rada pri niskoj snazi	20 min

Upute o tome kako aktivirati i deaktivirati bežičnu vezu s mrežom potražite u poglavlju „Prije prve uporabe“.

13.3 Savjeti za uštedu energije

Sljedeći savjeti pomoći će vam da štedite energiju prilikom uporabe uređaja.

Provjerite jesu li vrata uređaja zatvorena dok uređaj radi. Ne otvarajte vrata uređaja prečesto tijekom pečenja. Brtvu vrata održavajte čistom i uvjerite se da je dobro pričvršćena u svom položaju.

Da biste povećali uštedu energije, koristite metalno posuđe te tamne i nereflektirajuće posude i spremnike..

Nemojte prethodno zagrijavati uređaj prije kuhanja, osim ako to izričito nije preporučeno.

Tijekom istovremene pripreme nekoliko jela, neka vremenske pauze između pečenja budu što kraće.

Kuhanje s ventilatorom

Ako je moguće, koristite funkcije kuhanja s ventilatorom kako biste uštedjeli energiju.

Preostala toplina

Kad je vrijeme kuhanja duže od 30 min, 3 - 10 min prije završetka kuhanja smanjite

temperaturu uređaja na minimum. Preostala toplina unutar uređaja nastaviti će kuhanje.

Koristite preostalu toplinu za održavanje hrane toplom ili zagrijavanje ostalih jela.

Kada isključite uređaj, na zaslonu se prikazuje preostala toplina ili temperatura.

Održavajte jela toplim

Za korištenje preostale topline i održavanje hrane toplom, odaberite najnižu moguću postavku temperature. Na zaslonu se pojavljuje indikator preostale topline ili temperature.

Kuhanje s isključenim svjetlom

Tijekom kuhanja isključite svjetlo. Uključite ga samo kad ga trebate.

Ventilator za uštedu topline

Funkcija je namijenjena je za uštedu energije tijekom kuhanja.

Kad koristite tu funkciju, svjetlo se automatski isključuje nakon 30 sek. Svjetlo možete ponovno uključiti, ali to će smanjiti očekivanu uštedu energije.

Način pripravnosti

Nakon 2 min zaslon se prebacuje u stanje pripravnosti.

14. BRIGA ZA OKOLIŠ

Reciklirajte materijale sa simbolom . Ambalažu za recikliranje odložite u prikladne spremnike. Pomozite u zaštiti okoliša i ljudskog zdravlja, kao i u recikliranju otpada od električnih i elektroničkih uređaja. Uređaje

označene simbolom  ne bacajte zajedno s kućnim otpadom. Proizvod odnesite na lokalno reciklažno mjesto ili kontaktirajte nadležnu službu.

