



TR959M6SE

HR Upute za uporabu | Sušilica



Dobro došli u AEG! Hvala vam što ste odabrali naš uređaj.



Nastojimo biti održivi te smanjujemo uporabu papira te su svi korisnički priručnici dostupni na internetu. Pristupite svom potpunom korisničkom priručniku na aeg.com/manuals



Savjeti o korištenju, rješavanju problema, brošure i informacije o servisu i popravcima dostupni su na aeg.com/support



Kupite dodatnu opremu, potrošni materijal i originalne rezervne dijelove za svoj uređaj na aeg.com/shop

Zadržava se pravo na izmjene.

SADRŽAJ

1. SIGURNOSNE INFORMACIJE.....	2
2. SIGURNOSNE UPUTE.....	6
3. OPIS PROIZVODA.....	8
4. TEHNIČKI PODACI.....	10
5. UPRAVLJAČKA PLOČA.....	10
6.  WI-FI - POSTAVLJANJE VEZE.....	12
7. PROGRAMI.....	14
8. OPCIJE.....	18
9. POSTAVKE.....	20
10. FUNKCIJA PARE.....	21
11. PRIJE PRVE UPOTREBE.....	23
12. SVAKODNEVNA UPORABA.....	24
13. SAVJETI.....	29
14. ČIŠĆENJE I ODRŽAVANJE.....	29
15. RJEŠAVANJE PROBLEMA.....	34
16. POTROŠNJA.....	37
17. BRIGA ZA OKOLIŠ.....	39

1. SIGURNOSNE INFORMACIJE



Prije početka postavljanja i korištenja ovog uređaja pažljivo pročitajte isporučene upute. Proizvođač nije odgovoran za bilo kakve ozljede ili oštećenje koji su rezultat neispravne ugradnje ili uporabe. Upute uvijek držite na sigurnom i pristupačnom mjestu za buduću uporabu.



Upozorenje: Opasnost od požara/Zapaljivi materijali. Uređaj sadrži zapaljivi plin, propan (R290), plin s visokom razinom ekološke kompatibilnosti. Držite vatru i izvore

paljenja dalje od uređaja. Pazite da ne uzrokuje oštećenje u sustavu hlađenja koji sadrži propan.

1.1 Sigurnost djece i osjetljivih osoba

UPOZORENJE!

Opasnost od gušenja, ozljede ili trajnog invaliditeta.

- Ovaj uređaj mogu koristiti djeca u dobi od 8 godina i starija te osobe smanjenih tjelesnih, osjetilnih ili mentalnih mogućnosti ili osobe koje ne raspolažu iskustvom ili znanjem ako su pod nadzorom osobe odgovorne za njihovu sigurnost i rade po uputama koje se odnose na sigurno korištenje uređaja te razumiju uključene opasnosti.
- Djeca dobi između 3 i 8 godina i osobe s vrlo teškim i složenim invaliditetom moraju se držati podalje od uređaja, osim ako su pod stalnim nadzorom.
- Djecu mlađu od 3 godine treba držati podalje od uređaja, osim ako su pod stalnim nadzorom.
- Ne dopustite djeci da se igraju s uređajem.
- Ambalažu držite podalje od djece i zbrinite je na odgovarajući način.
- Držite deterdžente izvan dohvata djece.
- Držite djecu i kućne ljubimce podalje od uređaja kad su vrata otvorena.
- Ako uređaj ima funkciju roditeljske zaštite, mora se aktivirati.
- Bez nadzora djeca ne smiju obavljati čišćenje uređaja i korisničko održavanje.

1.2 Opća sigurnost

- Ovaj je uređaj namijenjen samo za sušenje rublja za kućanstvo koje se može sušiti u perilici.
- Ne koristite funkciju sušilice ako je rublje zaprljano industrijskim kemikalijama.
- Ovaj je uređaj namijenjen za uporabu u kućanstvu i ostalim smještajnim jedinicama u zatvorenom prostoru.

- Ovaj uređaj može se koristiti u uredima, hotelskim sobama, sobama za goste s doručkom, seoskim kućama za goste i drugim sličnim smještajem u kojima takva uporaba ne prelazi (prosječnu) razinu uporabe u domaćinstvu.
- Ne mijenjajte specifikacije ovog uređaja.
- Ako je sušilica postavljena na vrh perilice za rublje, koristite komplet za slaganje. Komplet za slaganje, dostupan od ovlaštenog dobavljača, može se koristiti samo s uređajima navedenim u uputama isporučenim s priborom. Pažljivo ih pročitajte prije postavljanja (pogledajte letak o postavljanju).
- Uređaj se može postaviti kao samostojeći ili ispod kuhinjske radne ploče, uz dovoljno prostora (pogledajte letak o postavljanju).
- Ne postavljajte uređaj iza vrata koja se mogu zaključati, kliznih vrata ili vrata s šarkom na suprotnoj strani, što bi spriječilo potpuno otvaranje vrata uređaja.
- Ventilacijski otvor u podnožju ne smije biti prekriven tepihom, prostirkom ili bilo kojom podnom oblogom.
- **UPOZORENJE:** Uređaj se ne smije napajati preko vanjskog sklopnog uređaja, kao što je tajmer, ili biti spojen na krug koji komunalna služba redovito uključuje i isključuje.
- Priključite mrežni utikač u mrežnu utičnicu samo na kraju postupka postavljanja. Provjerite je li mrežni utikač pristupačan nakon postavljanja.
- Provjerite imate li dobru ventilaciju u prostoriji gdje je uređaj postavljen kako biste izbjegli povratni protok neželjenih plinova u prostoriju iz uređaja u kojima izgaraju druga goriva, uključujući otvoreni plamen.
- **UPOZORENJE:** Ne postavljajte uređaj u okoliš u kojem nema izmjene zraka.
Uređaj sadrži zapaljivi plin, propan (R290), plin s visokom razinom ekološke kompatibilnosti. Držite vatru i izvore paljenja dalje od uređaja. Pazite da ne uzrokuje oštećenje u sustavu hlađenja koji sadrži propan.
- **UPOZORENJE:** Ventilacijski otvori na kućištu uređaja ili ugradbenom elementu ne smiju biti blokirani.

- UPOZORENJE: Ne oštećujte sklop rashladnog sredstva.
- UPOZORENJE: Ne dodirujte dostupna metalna rebra kondenzatora golim rukama. Opasnost od povrede. Nosite zaštitne rukavice.
- UPOZORENJE: Spremnik vode za tretman parom napunite isključivo destiliranom vodom. Nemojte upotrebljavati vodu iz slavine ili aditive. Može uzrokovati oštećenje uređaja.
- Ako je mrežni kabel za napajanje oštećen, mora ga zamijeniti proizvođač, ovlašteni servisni centar ili kvalificirane osobe kako bi se izbjegao strujni udar.
- Ne prekoračujte maksimalno punjenja od 9,0 kg (pogledajte poglavlje „Tablica programa”).
- Obrišite vlakna ili ostatke ambalaže koji su se nakupili oko uređaja.
- Nemojte pokretati uređaj bez filtra. Očistite filter za vlakna prije ili nakon svake uporabe.
- Nemojte sušiti neoprane predmete u sušilici rublja.
- Predmeti koji su zaprljani tvarima poput ulja za kuhanje, acetona, alkohola, benzina, kerozina, sredstva za uklanjanje mrlja, terpentina, voskova i sredstava za uklanjanje voska prije sušenja u sušilici rublja moraju se oprati u vrućoj vodi s dodatnom količinom deterdženta.
- Predmeti poput pjenaste gume (lateks pjena), kapa za tuširanje, vodonepropusnog tekstila, predmeta s gumenom podlogom i odjeće ili jastuka napunjenih pjenastim gumenim punjenjem ne smiju se sušiti u sušilici rublja.
- Omekšivači tkanine ili slični proizvodi smiju se koristiti samo onako kako je navedeno u uputama proizvođača proizvoda.
- Uklonite sve predmete iz predmeta koji bi mogli biti izvor zapaljenja, poput upaljača ili šibica.
- UPOZORENJE: Nikad ne zaustavljajte sušilicu rublja prije kraja ciklusa sušenja, osim ako se svi predmeti brzo uklone i rašire tako da se toplina rasprši.
- Prije svakog postupka održavanja, isključite uređaj i iskopčajte utikač iz utičnice.

2. SIGURNOSNE UPUTE

2.1 Postavljanje



Upozorenje: Opasnost od požara/
Zapaljivi materijali.

- Odstranite svu ambalažu.
- Ne postavljajte i ne koristite oštećeni uređaj.
- Slijedite upute za postavljanje isporučene s uređajem.
- Ne postavljajte uređaj u okolišu u kojem nema izmjene zraka
Uređaj sadrži zapaljivi plin, propan (R290), plin s visokom razinom ekološke kompatibilnosti. Držite vatru i izvore paljenja dalje od uređaja. Pazite da ne uzrokuje oštećenje u sustavu hlađenja koji sadrži propan.
- Prilikom pomicanja uređaja uvijek budite pažljivi jer je uređaj težak. Uvijek nosite zaštitne rukavice i zatvorenu obuću.
- Uređaj nemojte postavljati na mjesta na kojima temperatura može biti niža od 5 °C ili viša od 35 °C.
- Površina na podu na koju će se postaviti uređaj mora biti ravna, stabilna, otporna na toplinu i čista.
- Provjerite cirkulira li zrak između uređaja i poda.
- Tijekom premještanja uređaj uvijek držite vertikalno.
- Stražnja površina uređaja mora se prisloniti na zid.
- Nakon što se uređaj postavi u konačan položaj, libelom provjerite je li uređaj ispravno niveliran. Ako nije, podesite nožice.

2.2 Električni priključak



UPOZORENJE!

Rizik od požara i strujnog udara.

- UPOZORENJE: Ovaj je uređaj dizajniran za ugradnju / spajanje na priključak za uzemljenje u zgradi.
- Provjerite jesu li parametri na natpisnoj pločici kompatibilni s električnim vrijednostima mrežnog napajanja.

- Uvijek koristite pravilno montiranu utičnicu sa zaštitom od strujnog udara.
- Ne koristite adaptere s više utičnica i produžne kabele.
- Ne povlačite kabel napajanja kako biste izvukli utikač iz utičnice. Uvijek uhvatite i povucite utikač.
- Kabel napajanja ili utikač ne dodirujte vlažnim rukama.

2.3 Primjena



UPOZORENJE!

Opasnost od ozljeda, električnog udara, požara, opekлина ili oštećenja uređaja.



Upozorenje: Opasnost od požara/
Zapaljivi materijali. Uređaj sadrži zapaljivi plin, propan (R290), plin s visokom razinom ekološke kompatibilnosti. Držite vatru i izvore paljenja dalje od uređaja. Pazite da ne uzrokuje oštećenje u sustavu hlađenja koji sadrži propan.

- Ovaj uređaj namijenjen je isključivo uporabi u kućanstvu (u zatvorenom).
- Ne sušite oštećene (poderane, pohabane) predmete koji sadrže postave ili ispune.
- Ako je rublje oprano sredstvom za uklanjanje mrlja, provedite dodatni ciklus ispiranja prije početka ciklusa sušenja.
- Sušite samo tkanine prikladne za sušenje u uređaju. Slijedite upute za čišćenje na etiketi predmeta.
- Kondenziranu/destiliranu vodu ne upotrebljavajte za piće ili pripremu hrane. To može uzrokovati zdravstvene probleme za ljude i kućne ljubimce.
- Nemojte sjediti ili stajati na otvorenim vratima uređaja.
- Nemojte sušiti mokru odjeću koja kaplje u uređaj.

UPOZORENJE!

Spremnik vode za tretman parom napunite isključivo destiliranom vodom. Nemojte upotrebljavati vodu iz slavine ili aditive. To može uzrokovati oštećenje uređaja.

- Može se koristiti i kondenzirana voda iz spremnika kondenzirane vode ovog uređaja, ako se prije toga filtrira (npr. filtrom za kavu).
- Programima za paru upravljajte samo s destiliranom vodom.
- Nakon što je ciklus sušenja ili program s parom prekinut, rublje i bubanj mogu biti vrući. Opasnost od opekotina! Pazite prilikom vađenja rublja.
- Pazite prilikom prekida programa s parom: Ne otvarajte vrata uređaja tijekom parne faze. Vruća para može prouzročiti opekline. Zaslon prikazuje poruku koja označava paru fazu.

2.4 Unutarnje osvjetljenje

UPOZORENJE!

Opasnost od povrede.

- Vidljivo LED zračenje, ne gledajte izravno u žaruljicu.
- Za zamjenu unutarnjeg osvjetljenja obratite se ovlaštenom servisu.

2.5 Održavanje i čišćenje

UPOZORENJE!

Opasnost od ozljeda ili oštećenja uređaja.



Upozorenje: Opasnost od požara/ Zapaljivi materijali. Uređaj sadrži zapaljivi plin, propan (R290), plin s visokom razinom ekološke kompatibilnosti. Držite vatru i izvore paljenja dalje od uređaja. Pazite da ne uzrokuje oštećenje u sustavu hlađenja koji sadrži propan.

- Za čišćenje uređaja nemojte koristiti raspršivač vode i paru.
- Očistite uređaj vlažnom mekom krpom. Koristite samo neutralne deterdžente.

Nikada ne koristite abrazivna sredstva, abrazivne spužvice za ribanje, otapala ili metalne predmete.

2.6 Kompresor

UPOZORENJE!

Opasnost od oštećenja uređaja.

- Kompresor i kompresorski sustav u sušilici napunjen je posebnim sredstvom koje ne sadrži kloro-fluoro-ugjikovodike. Sustav uvijek mora biti hermetički zatvoren. Oštećenje sustava može prouzročiti curenje.

2.7 Servis

- Za popravak uređaja obratite se ovlaštenom servisnom centru. Koristite samo originalne rezervne dijelove.
- Imajte na umu da samostalni ili neprofesionalni popravak može imati sigurnosne posljedice i može poništiti jamstvo.
- Sljedeći rezervni dijelovi dostupni su najmanje 10 godina nakon ukidanja modela: brtve i brtvila, prekidači i tipke, kondenzacijske pumpe, blokade vrata, motori i četkice motora, prijenos između motora i bubnja, ventilator i ventilatorski kotači, bubnjeve i ležajeve, cijevi za vodu i povezane opreme uključujući crijeva, ventile i filtre, kabele i utikače, tiskane pločice, elektronički zasloni, termostati i senzori temperature, ažuriranja softvera (uključujući softver za resetiranje), opruge, grijače i grijače elemente, električni osigurači (odvojeno ili zajedno isporučeni), zatezna remenica, zatezni valjak, vrata, brtve na vratima, ručke vrata, sklopovi brave vrata i šarke, filtere za vlakna, filtri za zrak, plastične periferne jedinice, spremnik za kondenzat. Trajanje u vašoj zemlji može biti dulje. Za više informacija posjetite našu internetsku stranicu.
- Imajte na umu da su neki od tih rezervnih dijelova dostupni samo profesionalnim serviserima i da nisu svi rezervni dijelovi relevantni za sve modele.
- Što se tiče žarulje(a) unutar ovog proizvoda i rezervnih žarulja koje se prodaju zasebno: Ove žarulje namijenjene su da izdrže ekstremne fizičke uvjete u

kućanskim uređajima, poput temperature, vibracija, vlage ili namijenjene su signalizaciji informacija o radnom stanju uređaja. Nisu namijenjene za druge primjene i nisu pogodne za osvjetljenje u kućanstvu.

2.8 Odlaganje

⚠ UPOZORENJE!

Opasnost od ozljeda ili gušenja.



Upozorenje: Opasnost od požara / Opasnost od oštećenja stvari i oštećenja uređaja.

- Iskopčajte uređaj iz električne iz vodovodne mreže.
- Odrežite električni kabel za napajanje u blizini uređaja i bacite ga.
- Uređaj sadrži zapaljivi plin (R290). Za informacije o pravilnom odlaganju uređaja kontaktirajte lokalnu komunalnu službu.
- Uklonite bravu na vratima kako biste spriječili zatvaranje djece ili kućnih ljubimaca u bubnju.
- Uređaj odložite u otpad u skladu s lokalnim propisima za odlaganje električne i elektroničke opreme (WEEE).

3. OPIS PROIZVODA

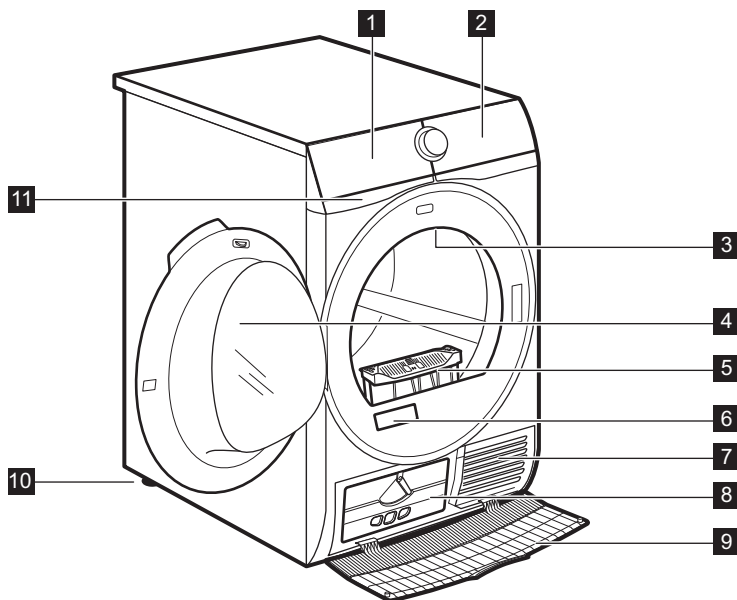

- 1** Spremnik vode
- 2** Upravljačka ploča
- 3** Unutarnje osvjetljenje
- 4** Vrata uređaja
- 5** Filtar

- 6** Nazivna pločica i QR kod
- 7** Otvori za protok zraka
- 8** Poklopac kondenzatora
- 9** Pokrov kondenzatora
- 10** Podesive nožice

11 Reciklacijski filtar za vodu



Radi lakšeg stavljanja rublja ili instalacije, smjer otvaranja vrata može se promijeniti (pogledajte zasebnu uputu).

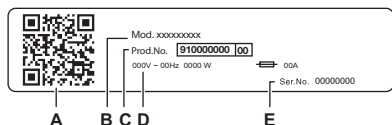

Na natpisnoj pločici stoji:

- A. QR kod
- B. naziv modela
- C. broj proizvoda
- D. električne klase
- E. serijski broj

Skenirajte **QR kod** pomoću kamere kako biste preuzeli našu aplikaciju iz trgovine aplikacija na svojem pametnom uređaju i slijedite potrebne korake. Registrirajte proizvod i iskoristite ga na najbolji mogući način.

- Pristupite pojedinostima vašeg uređaja, dokumentaciji i artiklima o načinu korištenja najboljih značajki (Korisnički priručnik također je dostupan na aeg.com/manuals)
- Pronađite savjete o korištenju, rješavanju problema, informacije o servisu i popravcima (također dostupne na aeg.com/support)
- Kupite pribor, potrošni materijal i originalne rezervne dijelove za vaš uređaj (također dostupno na aeg.com/shop)

3.1 Električni priključak

Na kraju postavljanja možete priključiti mrežni utikač u utičnicu.

Na natpisnoj pločici i u poglavlju „Tehnički podaci” navedene su potrebne električne vrijednosti. Provjerite jesu li kompatibilne s mrežnim napajanjem.

Provjerite može li vaša kućna električna instalacija podnijeti maksimalno potrebno opterećenje, uzimajući u obzir i sve druge uređaje koji mogu biti u upotrebi.

Spojite uređaj na uzemljenu utičnicu.

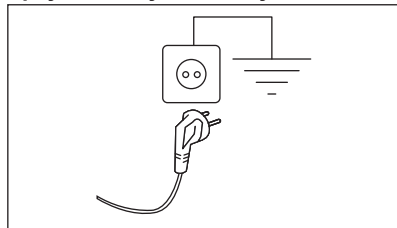

Kabel električnog napajanja nakon postavljanja uređaja mora biti lako dostupan. Za bilo kakve električne radove potrebne za postavljanje ovog uređaja obratite se našem ovlaštenom servisnom centru.

Proizvođač ne prihvaća nikakvu odgovornost za štetu ili ozljede zbog nepoštivanja gornjih sigurnosnih mjera opreza.

4. TEHNIČKI PODACI

Visina x Širina x Dubina	85,0 x 59,6 x 66,3 cm
Maks. dubina s otvorenim vratima uređaja	110,8 cm
Maks. širina s otvorenim vratima uređaja	95,8 cm
Namjestiva visina	85,0 cm (+ 1,5 cm - podešavanje nožica)
Zapremnina bubnja	118 l
Maksimalno punjenje	9,0 kg
Napon	230 V
Frekvencija	50 Hz
Emisija buke koja se prenosi zrakom za ciklus sušenja Eco programa pri maksimalnoj količini rublja	63 dB(A)
Ukupna snaga	1600 W
Vrsta upotrebe	Kućanstvo
Dopuštena okolna temperatura	+ 5 °C do + 35 °C
Razina zaštite od prodora krutih čestica i vlage osigurana je zaštitnim poklopcem, osim ako niskonaponska oprema nema zaštitu od vlage	IPX4
Oznaka plina rashladnog sredstva	R290
Težina	0,149 kg

5. UPRAVLJAČKA PLOČA

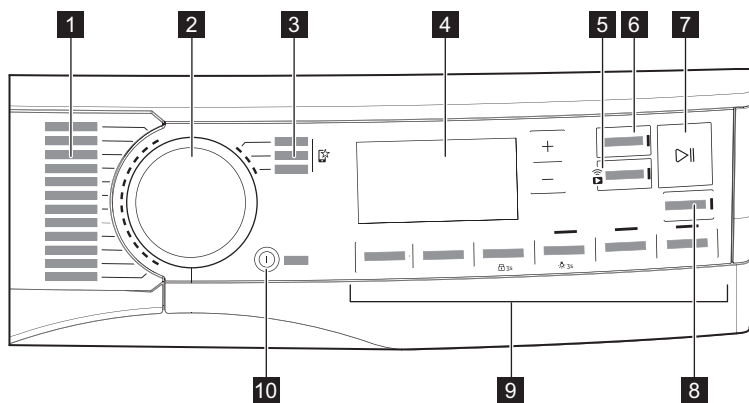

- 1 Programi
- 2 Programator

- 3 Omiljeni programi 
- 4 Zaslón

Simbol na zaslonu	Opis simbola
	indikator: <i>provjerite kondenzator</i>
	indikator: <i>napunite spremnik vode za parni sustav</i>
	indikator: <i>očistite filter parnog sustava</i>
	Uključuje se i pokazuje kada ciklusi i odabrane opcije imaju nizak profil potrošnje energije
	indikator: <i>faza sušenja</i>
	indikator: <i>faza hlađenja</i>
	indikator: <i>faza zaštite od gužvanja</i>
	indikator: <i>faza djelovanja pare</i>
	opcija Završi u je uključena
ProSense 	ProSense indikator
MAX	indikator: <i>prekoračeno maksimalno opterećenje</i>

6. WI-FI - POSTAVLJANJE VEZE

Ovo poglavlje opisuje kako spojiti pametni uređaj na Wi-Fi mrežu i povezati ga s mobilnim uređajem.

Pomoću ove funkcije možete primati obavijesti, nadzirati i kontrolirati sušilicu rublja s mobilnih uređaja.

Funkcija Wi-Fi je isključena kao tvornički zadana postavka.

Za povezivanje uređaja kako biste uživali u cijelom nizu potrebnih značajki i usluga potrebno vam je:

- Kućna bežična mreža s internetskom vezom.
- Mobilni uređaj spojen na bežičnu mrežu.

Frekvencija	2,412 - 2,472 GHz za europsko tržište
Protokol	IEEE 802,11b/g/n
Maks. snaga	< 20dBm
Šifriranje	WPA, WPA2, WPA3

6.1 QR kod na natpisnoj pločici

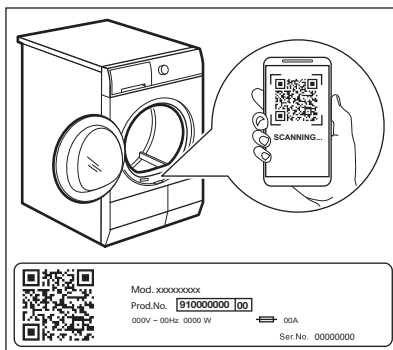

QR kod može se koristiti na dva načina:

- Skenirajte QR kod putem ugrađene aplikacije kamere kako biste preuzeli našu aplikaciju iz trgovine App Store na svojem pametnom uređaju i slijedite potrebne korake.
- Uparivanje pametnog uređaja s uređajem radi jednostavnijeg postupka. Skenirajte

QR kod skenerom QR koda ugrađenim u našu aplikaciju.

6.2 Instaliranje naše aplikacije



Prilikom povezivanja sušilice s aplikacijom, stanite blizu nje sa svojim pametnim uređajem.



Provjerite je li vaš pametni uređaj povezan s bežičnom mrežom.



1. Idite na App Store na vašem pametnom uređaju ili skenirajte QR kod (*pogledajte odjeljak „QR kod na nazivnoj pločici“*).
2. Preuzmite i instalirajte našu aplikaciju.
3. Uvjerite se da ste pokrenuli Wi-fi vezu na sušilici. Ako niste, idite na odabir ispod.
4. Pokrenite aplikaciju. Odaberite državu i jezik i prijavite se s vašom adresom e-pošte i lozinkom. Ako nemate račun, kreirajte novi račun slijedeći upute u našoj aplikaciji.



6.3 Konfiguracija bežične veze

Prije nego što započnete konfiguraciju, preuzmite i instalirajte našu aplikaciju na svoj pametni uređaj.

1. Pritisnite gumb  Uključeno/Isključeno da biste uključili uređaj.
2. Pričekajte približno 8 sekundi.
3. Pritisnite i držite pritisnutom gumb  Daljinsko upravljanje otprilike 3 sekunde dok ne začujete jedan 'klik'.

Simboli: Na zaslonu se pojavljuje  i . Nakon nekoliko sekundi treperi samo simbol:

 ostaje. Uređaj pokreće vezu, a za aktiviranje bežičnog modula potrebno je oko 10 sekundi. Kad je spremno simbol:  (Access Point) se pojavljuje na zaslonu. Access Point je otvorena oko 5 minute.

4. Konfigurirajte našu aplikaciju na vašem pametnom uređaju i slijedite upute na zaslonu za povezivanje uređaja s vašom WiFi mrežom.
5. Ako je veza uspostavljena, simbol  je isključen i ikona  WiFi ostaje stalno upaljena.



Svaki put kada uključite uređaj, uređaj će se automatski pokušati spojiti na mrežu.

Nakon uspostavljanja veze simbol:  prestaju bljeskati.

Za isključivanje bežične veze dodirnite i držite pritisnut gumb  Daljinsko upravljanje dok ne začujete 'klik'. Simbol: **OFF** pojavljuje se na zaslonu.



Uređaj pohranjuje konfiguraciju zadnje veze. Za korištenje bežičnih značajki uređaja, bežična veza mora biti u načinu rada **On**.

Za uklanjanje podataka za prijavu na bežičnu vezu, dodirnite i držite pritisnut

gumb  Daljinsko upravljanje oko 10 sekundi dok ne čujete 2 zvučna signala. Simbol:

— — — pojavi se na zaslonu.

6.4 Daljinsko pokretanje



Naša aplikacija omogućava vam da kontrolirate pranje vašeg rublja putem mobilnog uređaja. Sadrži veliki broj programa, korisnih značajki i informacija o proizvodima koji su savršeno prilagođeni uređaju. Kroz aplikaciju možete odabrati programe koji su već dostupni na upravljačkoj ploči uređaja i također otključati dodatne programe dostupne samo s mobilnog uređaja. Dodatni se programi mogu mijenjati tijekom vremena, zajedno s novim verzijama aplikacije. To je prilagođena njega rublja - sve s vašeg mobilnog uređaja.

Daljinsko pokretanje omogućuje vam pokretanje ciklusa daljinskim upravljačem.



Daljinska kontrola automatski se uključuje kad pritisnete gumb Start/Pauza za pokretanje programa, ali je također moguće i pokrenuti program sušenja na daljinu.

Daljinsko pokretanje

Brzim dodirrom ove tipke uključuje se funkcija Daljinsko pokretanje koja vam omogućuje da daljinski pokrenete, pauzirate i zaustavite uređaj.

Uključuje se odgovarajuća led lampica i na zaslonu se pojavljuje odgovarajuća ikona.



Ako program postavite putem aplikacije, a on se ne podudara s položajem gumba, tekst se prikazuje naizmjenično s trajanjem programa.

Pritisnite i dulje držite ovu tipku kako biste omogućili druge dvije funkcije:

- držite je pritisnutom 3 sekunde dok god se ne začuje klik: Wi-Fi se uključuje i isključuje.
- držite je pritisnutom 10 sekundi dok se ne oglasi dvostruki zvučni signal i na zaslonu se pojavi : za resetiranje mrežnih vjerodajnica.

6.5 Bežično ažuriranje

UPOZORENJE!

Tijekom ažuriranja toplo se preporučuje da uređaj ne isključujete ili iskopčajete iz napajanja.

Aplikacija može predložiti ažuriranje za preuzimanje novih značajki.

Ažuriranje se prihvaća samo putem aplikacije.

Ako program radi, aplikacija će pokazati obavijest da će se ažuriranje pokrenuti na kraju programa.

Tijekom ažuriranja na zaslonu uređaja prikazuje se .

Uređaj će se moći ponovno koristiti na kraju ažuriranja bez ikakve obavijesti o uspješnom ažuriranju.

Ako dođe do pogreške, uređaj će na zaslonu prikazati : jednostavno pritisnite bilo koju tipku ili krenite programator kako biste se vratili na normalnu uporabu.

6.6 Wi-Fi Always On (uvijek uključeno)

Funkcija Wi-Fi Always On može se aktivirati samo putem naše aplikacije.

Ova funkcija povezuje uređaj s mrežom, čak i kada je uređaj isključen, kako biste ga uvijek mogli daljinski uključiti i njime upravljati s vašeg uređaja.

Indikator se povremeno uključuje i isključuje (1 sekunda uključeno, 5 sekundi isključeno).

Uređaj je moguće uključiti pritiskom na gumb Uključeno/Isključeno ili putem aplikacije.



Funkcija Wi-Fi Always On može utjecati na potrošnju energije. Funkcija Wi-Fi Always On onemogućena je prema zadanim postavkama.

7. PROGRAMI

7.1 Naša aplikacija i dodatni skriveni programi

Naša aplikacija omogućuje vam **široki izbor dodatnih skrivenih programa**. Povežite uređaj s aplikacijom i moći ćete odabrati program sušenja koji najviše odgovara vašim potrebama.

Također možete memorirati bilo koji od skrivenih ciklusa u favorit programe pozicije. Za odabir programa iz uređaja, izravno pogledajte odlomak "Favorit programi " u odjeljku "Opcije".











Nazivi programa podložni su promjenama ovisno o zahtjevima tržišta bez prethodne obavijesti.



Naša aplikacija će vam dati potpuni opis svakog programa.

Sportska odjeća	Zavjese	Traper
Trening oprema	Jastuci	Svila
Pernate jakne	Ručnici	Program za dječju odjeću
Rugbi oprema	Dlaka kućnih ljubimaca	Posteljina
Oprema za skijanje	Lako glačanje	Stalak za sušenje
Tenisice za trčanje	Anti-alergijski para	

7.2 Programi





























Programi	Količina pu-njenja ¹⁾	Značajke / Oznaka tkanine ²⁾
MixDry	5,0 kg	Namijenjen za rutinsko sušenje onoga što pe-rete bez sortiranja. Ravnomjerno suši odjeću napravljenu od pamuka, mješavine pamuka i sintetike i sintetike. /
Eco ³⁾ ⁴⁾	9,0 kg	Program je prikladan za sušenje vlažnog rub-lja od pamuka i najučinkovitiji je program u po-gledu potrošnje energije za sušenje vlažnog pamučnog rublja. Razina suhoće nije podesiva i postavljena je prema zadanim postavkama na Suho za spre-manje / spreman za pohranu. /
Pamuk (Cottons)	9,0 kg	Program za pranje bijelog i šarenog pamuč-nog rublja. Zadana postavka za razinu suhoće „spremno za pohranu”. /
Sintetika (Synthetics)	4,0 kg	Miješano rublje koje sadrži uglavnom sintetič-ka vlakna poput poliester, poliamida itd. /
Nježan (Delicates)	2,0 kg	Preporučuje se za generičke osjetljive tkanine poput viskoze, rajona, akrila i njihovih mješavi-na. /

Programi	Količina punjenja 1)	Značajke / Oznaka tkanine 2)
 Vuna (Wool)	1,0 kg	<p>Nježno suši strojno i ručno perive vunene predmete. Izvadite odjeću odmah nakon završetka programa.</p> <div data-bbox="490 252 869 497" style="border: 1px solid black; padding: 10px; text-align: center;">  </div> <p>Ciklus sušenja vune ovog uređaja testirala je i odobrila tvrtka Woolmark. Ciklus je prikladan za sušenje odjeće od vune s oznakom „hand wash“ (ručno pranje) ako se peru na programu ručnog pranja kojeg odobrava Woolmark i suše u skladu s uputama proizvođača. M2140 Woolmark simbol je oznaka certifikacije u mnogim državama.</p>
Brzi 3 kg (Quick 3kg)	3,0 kg	Brzi svakodnevni ciklus za odjeću napravljenu od pamuka, mješavine pamuka i sintetike i sintetike. Idealno za laganu odjeću. 
Posteljina (Bedlinen) XL	4,5 kg	Suši do tri kompleta posteljina odjednom. Minimizira uvrtanje i zapetljavanje velikih predmeta kako bi se osiguralo da svaka posteljina dosegne jednoliku suhoću bez mokrih mjesta. 
 Odjeća za boravak na otvorenom (Outdoor)	2,0 kg	Održava funkcionalnost tkanina za boravak u prirodi izrađenih od tehničkog tekstila i vraća vodonepropusnost vodootpornim jaknama i nepropusnim jaknama s uklonjivim podstavama (prikladan za sušenje u sušilici). 
 Hygiene	5,0 kg	Suši i dezinficira vašu odjeću i druge predmete održavajući temperaturu iznad 60 °C tijekom vremena, uklanjajući 99,9% bakterija i virusa ⁵⁾ . Opaska: Ovaj ciklus treba koristiti samo za vlažne predmete. Nije prikladan za osjetljive tkanine. 
Popluni (Duvet)	3,0 kg	Osigurava pravilno sušenje unutarnjih dijelova kroz jednostruke ili dvostruke poplune, jastuke i predstavljene deke. 

Programi	Količina punjenja 1)	Značajke / Oznaka tkanine 2)
 Osvježavanje (Refresh)	2,0 kg	Samo za suho rublje Kratki ciklus na niskoj temperaturi koji pomaže ukloniti mirise iz male količine rublja. Namijenjeno i za suhu odjeću koja je dugo bila odložena.  

- 1) Maksimalna težina odnosi se na suhe predmete.
- 2) Za značenje oznaka tkanine, pogledajte poglavlje *SVAKODNEVA UPORABA: Priprema rublja*.
- 3) Ovo je referentni program koji se koristi za procjenu sukladnosti s propisima EU o ekološkom dizajnu i energetskim oznakama, Reg. (EU) 2023/2533 i Reg. (EU) 2023/2534. Ovaj program može sušiti pamučno rublje od početnog sadržaja vlage punjenja od 60 % do ciljnog konačnog sadržaja vlage punjenja od 0 %.
- 4) Eco program je ekvivalentan programu "  Pamuk (Cottons) Eco" koji je "Standardni program za pranje pamuka" u skladu s Uredbom Komisije br. 392/2012. Prikladan je za sušenje normalno vlažnog pamučnog rublja.
- 5) Testirano na bakterije Escherichia coli, Candida albicans i MS2 Bacteriophage. Nezavisno ispitivanje provedeno od strane Swisstest Testmaterialien AG 2021. godine (izvješće o ispitivanju br. 20212038).

Programi i opcije kompatibilnost odabira

Programi 1)	Opcije				
	 Razina suhoće	 Vrijeme sušenja	 + Bez gužvanja	 Para 2)	 Jako tih način rada
MixDry	 	■	■		■
Eco			■		
 Pamuk (Cottons)	  	■	■	■	■
 Sintetika (Synthetics)	  	■	■	■	■
Nježan (Delicates)	 3)		■		
  Vuna (Wool)		■ 4)			
Brzi 3 kg (Quick 3kg)	 3)		■		
Posteljina (Bedlinen) XL	  	■	■		
 Odjeća za boravak na otvorenom (Outdoor)	 3)		■		
 Hygiene	 3)		■		
Popluni (Duvet)	 3)		■		

Opcije					
Programi 1)	Razina suhoće	Vrijeme sušenja	+ Bez gužvanja	Para 2)	Jako tih način rada

Osvježavanje (Refresh) ■ ■

- 1) Osim programa, možete istovremeno postaviti jednu ili više opcija.
- 2) Dodirnite opciju Para za odabir stupnja pare 1, 2, 3
- 3) Podešeno kao zadana postavka
- 4) Pogledajte poglavlje OPCIJE: Vrijeme sušenja uklj. Vuna (Wool) program

8. OPCIJE

8.1 Razina suhoće

Ova opcija pomaže u postizanju željene suhoće rublja. Možete odabrati razinu suhoće:



razina spremno za glačanje - suho za glačanje



razina spremno za pohranu - suho za ormar¹⁾



spremno za pohranu - razina dobro suho

- 1) Zadani odabir koji je povezan s programom

Podešavanje ciljane završne vlažnosti



To može biti potrebno jer na rezultate sušenja utječu brojni uvjeti, npr. vrsta vode, napon napajanja ili temperatura okoline itd.

KAKO POSTIĆI SAVRŠENO SUŠENJE:

1. Pokušajte podesiti opcije razine suhoće (pogledajte opciju *Razina suhoće* gore).
2. Ako želite dodatno povećati rezultate sušenja rublja, možete izmijeniti zadanu postavku suhoće (pogledajte u nastavku). Ova postavka djeluje s većinom programa, osim s programima **Eco**, Vuna (Wool), Popluni (Duvet), Pernate jakne (Down Jackets), Osvježavanje (Refresh) ako su dostupni na uređaju.

Za promjenu zadanog stupnja ciljane završne vlažnosti:

1. Uključite uređaj.
2. Odaberite 1 od dostupnih programa.
3. Istovremeno dodirnite i držite tipke **Vrijeme sušenja** i **+ Bez gužvanja**. Jedan od simbola pojavljuje se na zaslonu:
 - Maksimalno suho
 - Ekstra suho
 - Uobičajeno suho
4. Nekoliko puta dodirnite gumb **Start/Pauza** dok ne postignete željenu razinu suhoće.

Razina suhoće		Simbol zaslona
maksimalno suho		
više suho rublje		
standardno suho rublje		

5. Za pamćenje postavke istovremeno dodirnite i držite tipke **Vrijeme sušenja** i **+ Bez gužvanja** približno 2 sekunde.



U slučaju strojeva povezanih putem Wi-Fi mreže, nekoliko sekundi provodi se animacija stupaca **ProSense** kako bi se naznačilo da vaš uređaj ažurira podatke u oblak.

Ako se način rada promijeni okretanjem gumba ili isključivanjem uređaja, sinkronizacija podataka će se obaviti tijekom prvog ponovnog spajanja na Wi-Fi.

8.2 Vrijeme sušenja

Za: Pamuk (Cottons), Posteljina (Bedlinen) **XL**, Sintetika (Synthetics) i MixDry programi. Omogućuje korisniku podešavanje vremena sušenja od najmanje 10 min do najviše 2 sata (u razmaku od po 10 min). Kad je ovo maksimalna opcija, pokazatelj opterećenja nestaje.



Ciklus traje koliko i podešeno vrijeme sušenja, bez obzira na količinu rublja i njegovu suhoću.

SAVJET ZA VREMENSKO SUŠENJE

do 10 min	djelovanje samo hladnog zraka (bez grijača).
10 - 40 min	dodatno sušenje za poboljšanje suhoće nakon prethodnog ciklusa sušenja.
> 40 min	potpuno sušenje male količine rublja do 4 kg, dobro centrifugirano (> 1200 o/min).

Program Vrijeme sušenja uklj. Vuna (Wool)

Opcija je primjenjiva na program Vuna (Wool) za podešavanje konačne razine osušenosti na manje ili više suho.

8.3 + Bez gužvanja

Produljuje fazu sprječavanja pojave nabora (30 minuta) na kraju ciklusa sušenja na do 120 minuta. Nakon faze sušenja bubanj se okreće s vremena na vrijeme kako bi spriječio gužvanje. Rublje se tijekom faze sprječavanja pojave nabora može izvaditi.

8.4 Jako tih način rada

Uređaj radi s niskom razinom buke bez utjecaja na kvalitetu sušenja. Uređaj polako radi, s dužim trajanjem ciklusa.

8.5 Signal završetka

Zvučni signal se oglašava na sljedeći način:

- na kraju ciklusa
- na početku i na kraju faze zaštite od gužvanja

Zvučni signal je po zadanim postavkama uvijek uključen. Tu opciju možete koristiti za uključivanje ili isključivanje zvuka.

8.6 Završi u



Ova opcija omogućuje odabir vremena u kojem bi program trebao završiti. Nakon aktiviranja, uređaj čeka pravi trenutak za početak postupka sušenja.

Završi u vrijeme je zbroj vremena čekanja i vremena sušenja.

8.7 Omiljeni programi

Ovi položaji programatora dostupni su nakon povezivanja uređaja na Wi-Fi.

Omiljeni programi mogu se postaviti i spremiti samo putem aplikacije odabirom između dostupnih koji su podijeljeni u tri kategorije naznačene na upravljačkoj ploči.

Nakon postavljanja omiljenih programa, jedan od njih možete odabrati pomoću aplikacije ili okretanjem programatora u odgovarajući položaj: uključuje se odgovarajuća LED lampica, a informacije na zaslonu se ažuriraju u skladu s tim.



Omiljeni programi mogu se poništiti pomoću odgovarajuće naredbe aplikacije ili pritiskom na kombinaciju tvornički zadanih tipki.

8.8 Funkcija SyncDry

Ova funkcija omogućuje da sušilica automatski postavi najprikladniji program koji odgovara zadnjem programu pranja koji je nedavno korišten. Sve što trebate je pokrenuti program sušenja nakon punjenja sušilice. Nisu potrebne druge postavke programa ili opcije u sušilici.

Nakon što je program pranja završen, perilica rublja prenosi podatke o programu putem kućnog Wi-Fi usmjernika na AEG oblak, kao i na vašu sušilicu.



Za korištenje funkcije SyncDry, AEG sušilica i perilica rublja moraju biti spojene na istu kućnu mrežu i uparene s aplikacijom.

Za uključivanje funkcije:

1. Nakon što se ciklus pranja završi, stavite čisto rublje u sušilicu.
2. Dodirnite gumb **SyncDry**.
3. Svi simboli na zaslonu bit će osvijetljeni osim ikone **Wi-Fi** i **ProSense** crtica koje

pokreću animaciju nekoliko sekundi dok uređaj preuzima podatke iz oblaka.

4. Zaslom će se automatski ažurirati preporučenim programom. Ako preuzimanje podataka ne uspije nakon 10 sekundi, LED žaruljica gumba se isključuje i uređaj oglašava zvučni signal pogreške. Zatim se vraća prethodno odabrani program.
5. Za početak postupka sušenja dodirnite gumb  **Start/Pauza**.



Kada je postavljen program **SyncDry**, korisnik i dalje može mijenjati opcije ili odabrati drugi program okretanjem regulatora ili uporabom aplikacije. U tim slučajevima LED žaruljica gumba **SyncDry** će se isključiti kako bi naznačila da program više nije preporučeni; **SyncDry** automatski program može se ponovno odabrati ponovnim pritiskom na odgovarajući gumb dok podaci ne budu dostupni na Oblaku.

9. POSTAVKE



9.1 Isključivanje indikatora spremnika za vodu

Indikator spremnika za vodu uključen je prema zadanim postavkama. Svijetli na kraju ciklusa sušenja ili tijekom ciklusa ako je spremnik za vodu pun. Ako je postavljen komplet za izbacivanje vode, spremnik za vodu automatski se prazni i indikator može biti isključen.



Za isključivanje indikatora:

1. Uključite uređaj.
2. Odaberite 1 od dostupnih programa.
3. Istovremeno dodirnite i držite tipke 

Jako tih način rada i  **Para**.

Indikator spremnika za vodu:  je isključen i pojavljuje se simbol  - indikator spremnika za vodu je trajno **isključen**





Za ponovno aktiviranje indikatora spremnika za vodu, ponovite gore opisani postupak. Indikator spremnika za vodu:  je uključen i pojavljuje se simbol  - indikator spremnika za vodu je trajno **uključen**

9.2 Brojač sati rada

Ova funkcija daje mogućnost prikaza ukupnog vremena rada uređaja u satima, koje se broje od trenutka prvog uključivanja. Prikazuje se stvarno vrijeme rada ciklusa (ne uključuje pauze ili vrijeme odgođenog pokretanja).

Za prikazivanje ove vrijednosti, postupite na sljedeći način:

1. Uključite uređaj pritiskom gumba  **Uključeno/Isključeno** .
2. Pritisnite i nekoliko sekundi držite pritisnutima gumbе  **Vrijeme sušenja** i  **Razina suhoće**.
3. Nakon 3 sekunde na zaslonu se prikazuju ukupni sati rada uređaja: npr. ako je vrijeme rada **1276** sati, na zaslonu se prikazuje tekst **Hr** na 2 sekunde, a zatim **12** na 2 sekunde nakon čega slijedi **76**. Ova se vrijednost prikazuje s nizom od dvije znamenke odjednom: prve dvije znamenke označavaju tisuće i stotine, druge dvije znamenke označavaju desetice i jedinice.



Za izlazak iz ovog načina rada, pritisnite bilo koji gumb, okrenite programator ili isključite uređaj.

9.3 Tvornički zadane postavke

Ova funkcija omogućuje vraćanje tvornički zadanih postavki. Poništiti će se spremljene

opcije i načini rada. Također će ukloniti vjerodajnice WiFi mreže iz memorije uređaja i resetirati prilagođene postavke programa.

Za **aktiviranje** ove opcije, slijedite korake u nastavku:

1. Uključite uređaj pritiskom gumba  **Uključeno/Isključeno** .
2. Pričekajte približno 8 sekundi.
3. Pritisnite i nekoliko sekundi držite pritisnutima gumbе  **Para** i  **+ Bez gužvanja** .
4. Uređaj će potvrditi rad tako što će prikazati **- - -**.



Ako postupak ne uspije (može se dogoditi uslijed vremenskog ograničenja ili pogrešne kombinacije gumba), isključite uređaj i ponovite postupak od početka.

10. FUNKCIJA PARE

Para pomaže ukloniti mirise poput vanjskog zraka.

Smanjuje ili uklanja nabore. Čini odjeću fleksibilnijom.

Nakon programa s parom odjeća se lako glača.

Na kraju ciklusa s parom odjeća izlazi s preostalom vlagom koja je prikladna za glačanje.

Ako se odjeća ne glača odmah, objesite ju sve dok se potpuno ne osuši.



Na početku, zbog raznolikih vrsta tkanina, nanesite malu količinu pare. Lako ćete steći iskustvo koje će vam pomoći odrediti odgovarajuću količinu pare.

10.1 Kako napuniti spremnik vode za parni sustav

OPREZ!

Upotrebljavajte samo destiliranu ili demineraliziranu vodu. Uvijek kada je spremnik prazan indikator  je uključen i ne možete pokrenuti programe s parom.



Spremnik za vodu za parni sustav automatski se puni ako sušite standardnim programima i programima s parom. Ako je spremnik za vodu prazan, možete ga ručno napuniti. Kondenzirana voda također se može upotrebljavati u parnom sustavu. Kondenzirana voda mora se filtrirati, npr. filtrom za kavu, kako bi se uklonile male dlačice.

Za punjenje spremnika za vodu:

1. uključiti uređaj.

- Postavite 1 od programa s opcijom pare kako biste provjerili razinu vode.
- Povucite spremnik vode. Držite ga u vodoravnom položaju.

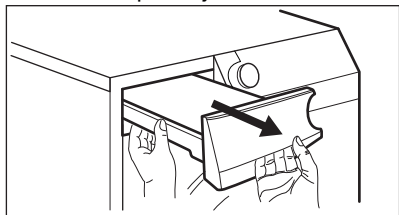

- Punite vodom dok ne dosegne razinu „max”.

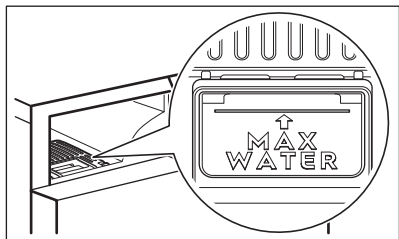
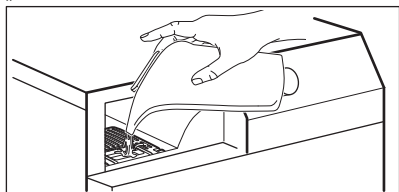

- Stavite spremnik za vodu.





Ikona  upozorava vas da je spremnik za paru prazan. U tom se slučaju funkcije za paru ne mogu aktivirati.



10.2 Para

Ova opcija služi za postavljanje potrebne količine pare. Ovisi o: vrsti, težini i volumenu rublja.

Postoje 3 moguća odabira:

- +  minimalna količina
- +  umjerena količina
- +  maksimalna količina







10.3 Programi s parom

Programi	Količina punjenja ¹⁾	Svojstva
 Pamuk (Cottons)	2,0 kg	Pomaže ukloniti nabore s pamučnog rublja. Trajanje programa automatski se prilagođava za sušenje rublja do optimalne razine vlažnosti za parno djelovanje. Nakon programa s parom odjeću često nije potrebno glačati. U tom slučaju odjeća mora biti obješena na vješalice ili savijena.
 Sintetika (Synthetics)	2,0 kg	Pomaže u uklanjanju nabora sa sintetičkog rublja. Trajanje programa automatski se prilagođava za sušenje rublja do optimalne razine vlažnosti za parno djelovanje. Nakon programa s parom odjeću često nije potrebno glačati. U tom slučaju odjeća mora biti obješena na vješalice ili savijena.

Programi	Količina punjenja ¹⁾	Svojstva
 Osvježavanje (Refresh)	2,0 kg	Samo za suho rublje. Kratki ciklus na niskoj temperaturi koji pomaže ukloniti mirise iz male količine rublja. Namijenjeno i za suhu odjeću koja je dugo bila odložena.

¹⁾ Maksimalna težina odnosi se na suhe predmete.

10.4 Para grafikon

Programi / vrste odjeće	 Para	Količina punjenja ¹⁾
Pamuk (Cottons) 	_ minimalna razina	0,5 – 1 kg
	__ umjerena razina	1 - 1,5 kg
	___ maksimalna razina	1,5 – 2 kg
Pamuk (Cottons)  / košulje	_ minimalna razina	1 – 2 komada
	__ umjerena razina	3 – 4 komada
	___ maksimalna razina	5 komada
Sintetika (Synthetics) 	_ minimalna razina	0,5 – 1 kg
	__ umjerena razina	1 - 1,5 kg
	___ maksimalna razina	1,5 – 2 kg
Sintetika (Synthetics)  / košulje	_ minimalna razina	1 – 2 komada
	__ umjerena razina	3 – 4 komada
	___ maksimalna razina	5 komada
Osvježavanje (Refresh) 	_ minimalna razina	0,5 kg
	__ umjerena razina	1 kg
	___ maksimalna razina	2 kg

¹⁾ Maksimalna težina odnosi se na suhe predmete.

11. PRIJE PRVE UPOTREBE



Brave na stražnjem bubnju automatski se uklanjaju kad se sušilica pokrene po prvi put. Moguće je čuti neku buku.

Da biste otključali brave stražnjeg bubnja:

1. Uključite uređaj.
2. Postavite bilo koji program.
3. Pritisnite tipku Start/Pauza.

Bubanj se počinje okretati. Stražnje bravice bubnja su deaktivirane.

Prije upotrebe uređaja za sušenje odjeće:

- Obrišite bubanj sušilice vlažnom krpom.
- Započnite jednosatni program s vlažnim rubljem.
- Napunite spremnik vode za paru prije prve uporabe parnog programa (pogledajte poglavlje "Funkcija pare - Kako napuniti spremnik vode za parni sustav").



Na početku ciklusa sušenja (prvih 3-5 min.) razina zvuka može biti malo povišena. To se događa usljed pokretanja kompresora. To je normalno za uređaje s kompresorom kao što su hladnjaci i zamrzivači.

11.1 Neobičan miris

Uređaj je tijesno pakiran.

Nakon otvaranja ambalaže, možete osjetiti neobičan miris. To je normalno za potpuno nove proizvode.

Uređaj je napravljen od nekoliko različitih vrsta materijala koji zajedno mogu proizvesti neobičan miris.

Tijekom vremena uporabe, nakon nekoliko ciklusa sušenja neugodan miris postepeno nestane.

11.2 Zvukovi



Tijekom ciklusa sušenja, u različito vrijeme mogu se čuti različiti zvukovi. To su normalni zvukovi rada uređaja.

Rad kompresora.

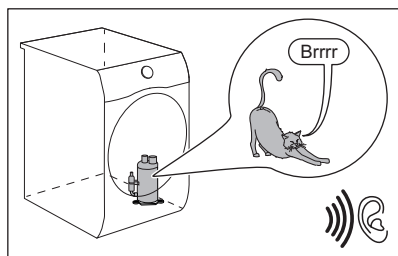

Okretanje bubnja.

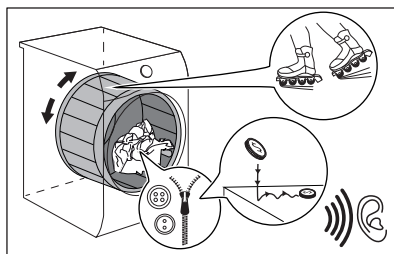

Rad ventilatora.

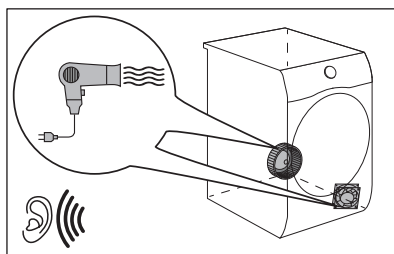

Rad pumpe i prebacivanje kondenzata u spremnik.

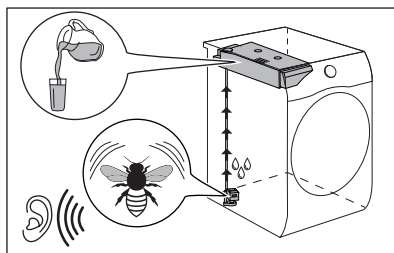

12. SVAKODNEVNA UPORABA

12.1 Priprema rublja



Punjenje bubnja do maksimalnog kapaciteta navedenog u odgovarajućim programima doprinijet će uštedi energije.



Često je odjeća nakon ciklusa pranja zgužvana i zapetljana zajedno. Sušenje zgužvane i zapetljane odjeće nije učinkovito. Kako bi se osigurao ispravan protok zraka i sušenje, preporučuje se protresti rublje i staviti ga u sušilicu jedan po jedan komad.

Za osiguranje ispravnog postupka asušenja:

- Zatvorite zatvarače na rublju.
- Zatvorite zatvarače na navlakama za poplune.
- Ne ostavljajte odvezane trake i vrpce (npr. vrpce na pregačama). Zavežite ih prije početka programa.
- Izvadite sve predmete iz džepova.
- Preokrenite predmete s unutarnjim slojem od pamuka. Pamučni sloj mora biti s vanjske strane.
- Uvijek postavite program prikladan za vrstu rublja.
- Ne stavljajte svijetle i tamne predmete zajedno.
- Koristite prikladan program za pamuk, džersej i pleteno rublje kako biste smanjili pojavu nabora.
- Ne prelazite maksimalnu količinu rublja navedenu u odjeljku programa ili prikazanu na zaslonu.
- Sušite isključivo rublje koje je prikladno za sušenje u sušilici. Pogledajte etikete na predmetima.

- Nemojte sušiti velike i male predmete zajedno. Mali predmeti mogu biti zarobljeni u velikima i ostati mokri.
- Protresite velike predmete i tkanine prije stavljanja u sušilicu. To činite kako bi se izbjegla vlažna mjesta na tkanini nakon ciklusa sušenja.

Savjeti za paru funkciju

- Nemojte koristiti programe s parom za: vunene predmete neprikladne za sušenje u sušilicama, kožu, tkanine s velikim metalnim, drvenim ili plastičnim dijelovima, tkanine s metalnim dijelovima koji hrđaju, kabanice ili pamučno rublje prevučeno voskom.
- Sortirajte i zajedno sušite tkanine slične veličine, mase, materijala i boje.
- Nemojte sušiti nove, obojene tkanine s rubljem svijetlih boja. Boje mogu izbljediti (provjerite postojanost boja tkanine kada su vlažne na neupadljivom mjestu).
- Nemojte koristiti komplete za kemijsko čišćenje zajedno s parnim programima.
- Mrlje uklonite pranjem ili uporabom sredstva za lokalno uklanjanje mrlja prije uporabe parnog programa.
- Za najbolje rezultate sušenja, komade od dvoslojnog materijala preokrenite na drugu stranu (npr. na jaknama koje imaju pamučnu podstavu, pamučni sloj mora biti izvana).

Etiketa	Opis
	Rublje je prikladno za sušenje u sušilici.
	Rublje je prikladno za sušenje u sušilici pri višim temperaturama.
	Rublje je prikladno za sušenje u sušilici samo pri nižim temperaturama.
	Rublje nije prikladno za sušenje u sušilici.

12.2 Umetanje rublja

⚠ OPREZ!

Provjerite da rublje nije zaglavljeno između vrata uređaja i gumene brtve.

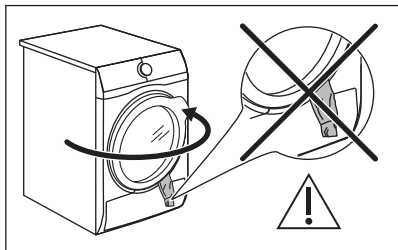

1. Otvorite vrata uređaja.
2. Stavljajte jedan po jedan predmet.
3. Zatvorite vrata uređaja.

12.3 Uključivanje uređaja

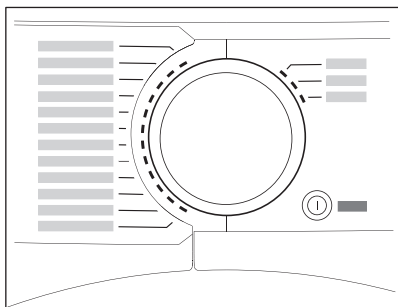

Za uključivanje uređaja:

Pritisnite tipku  Uključeno/Isključeno . Ako je uređaj uključen, na zaslonu se pojavljuju neki indikatori.

12.4 Način rada slabe snage

Kako bi se smanjila potrošnja energije, ova funkcija automatski isključuje uređaj:

- Nakon 5 minuta ako ne pokrenete program.
- Nakon 5 minuta po završetku programa ili faze protiv gužvanja.



Kad uređaj uđe u način rada s niskom snagom, zaslon i ikone se isključuju. Možete je ponovno uključiti pritiskom na gumb Uključeno/Isključeno .



Ako je Wi-Fi uključen i daljinsko upravljanje omogućeno,  ikona daljinskog pokretanja ostaje uključena i kada uređaj uđe u način rada niske snage.

12.5 Postavka programa

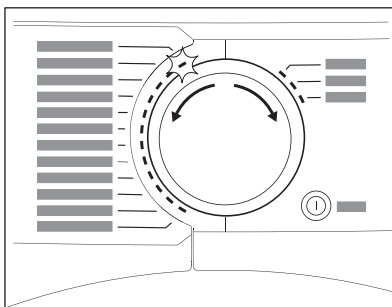

Za postavljanje programa upotrijebite programator.

Na zaslonu se pojavljuje približno vrijeme trajanja programa.



Stvarno vrijeme sušenja ovisit će o vrsti punjenja (količini i sastavu), sobnoj temperaturi i početnoj vlazi rublja nakon faze centrifugiranja.

12.6 Opcije

Zajedno s programom možete postaviti 1 ili više opcija.

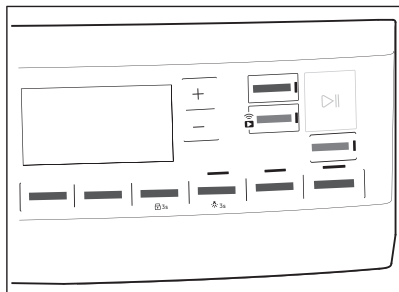

Za uključivanje ili isključivanje opcije dodirnite odgovarajuću tipku.

njen simbol pojavljuje se na zaslonu ili led dioda iznad odgovarajuće tipke svijetli.

12.7 Opcija roditeljske zaštite

Roditeljska zaštita može se postaviti za sprječavanje djece da s eigraju s uređajem.

Opcija roditeljske zaštite zaključava sve dodirne tipke i birač programa (ta opcija ne zaključava tipku **Uključeno/Isključeno**).

Opciju roditeljske zaštite možete uključiti:

- prije nego dodirnete tipku **Start/Pauza** - uređaj ne može započeti s radom
- nakon što dodirnete tipku **Start/Pauza** - programi i odabir opcija nisu dostupni.

Uključivanje opcije Roditeljska zaštita:



1. Uključite sušilicu.
2. Odaberite 1 od dostupnih programa.
3. Dodirnite i zadržite gumb **+ Bez gužvanja** oko 3 sekunde.

Na zaslonu se pojavljuje simbol

4. Za isključivanje roditeljske zaštite ponovno dodirnite gornju tipku dok simbol ne nestane.

12.8 Pokretanje programa

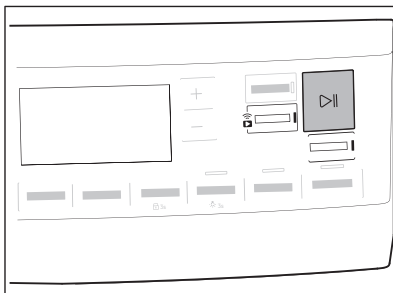

Za pokretanje programa:

Dodirnite tipku **Start/Pauza**.

Uređaj započinje s radom i LED iznad tipke prestaje bljeskati i ostaje uključen.

12.9 Pokretanje programa uz **Završi u**



Ova opcija omogućuje odabir vremena u kojem bi program trebao završiti. Nakon aktiviranja, uređaj čeka pravi trenutak za početak postupka sušenja.

Završi u vrijeme je zbroj vremena čekanja i vremena sušenja.

Za postavljanje Završi u opcije:

1. Podesite program sušenja i opcije.
2. Dodirnite gumb **Završi u**.
3. Pritisnite tipku **+** ili **-** dok se na zaslonu ne prikaže željeno vrijeme unutar kojega se program treba završiti (npr. **12h** ako

se program treba završiti unutar 12 sati.)

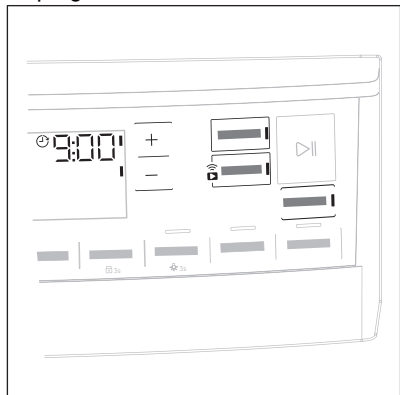

4. Dodirnite gumb  Start/Pauza. Bubanj se počinje okretati kako bi se izvršila **ProSense** procjena, ako je predviđeno odabranim programom.
5. Uređaj započinje odbrojavanje do kraja programa, a program će započeti u pravom trenutku za završetak.

12.10 Detekcija ProSense punjenja



Tehnologija **ProSense** otkriva količinu napunjenosti rubljem koja određuje trajanje programa. Radi s većinom programa.

Nakon što ste postavili program sušenja, **ProSense** ikona se uključuje ako je primjenjivo otkrivanje količine rublja.

Dodirom gumba  Start/Pauza, **ProSense** započinje utvrđivanje količine rublja:

1. Uređaj detektira punjenje unutar prvih minuta: indikator bljeska, crtica ispod **ProSense** ikone  pomiču se naprijed-natrag i bubanj se kratko okreće.
2. Kada se bubanj prestane okretati, na zaslonu se prikazuje novo trajanje programa podešeno prema detektiranom punjenju. Broj crtica, od 1 do 4, predstavlja procijenjenu količinu rublja. 4 crtice predstavljaju maksimalnu količinu rublja za odabrani program.





U slučaju **preopterećenja bubnja**, indikator maksimalnog deklariranog opterećenja ponovno se uključuje s

indikatorom **MAX** koji bljeska. U tom slučaju, tijekom ovih 30 sekundi, moguće je otvoriti vrata i ukloniti višak rublja. Nakon što je uklonjeno, dodirnite tipku  Start/Pauza za ponovno pokretanje programa. Ako se količina rublja ne smanji, program će svejedno započeti. U tom slučaju, neće biti moguće jamčiti najbolje rezultate.

12.11 Promjena programa



Za promjenu programa:

1. Pritisnite tipku  Uključeno/Isključeno za isključivanje uređaja.
2. Ponovno pritisnite tipku  Uključeno/Isključeno za uključivanje uređaja.
3. Postavite novi program.

12.12 Završetak programa



Očistite filtar i ispraznite spremnik za vodu nakon svakog ciklusa. (Vidi poglavlje ODRŽAVANJE I ČIŠĆENJE).

Kada se ciklus sušenja završi, na zaslonu će se pojaviti simbol . Ako je uključena opcija  Signal završetka, zvučni signal isprekidano će se emitirati 1 minutu.



Ako uređaj ne isključite, započinje faza zaštite od gužvanja (nije aktivno za sve programe). Bljeskajući simbol  signalizira izvršavanje faze zaštite od gužvanja. Rublje se može izvaditi tijekom ove faze.

Za vađenje rublja:

1. Pritisnite gumb  Uključeno/Isključeno na 2 sekunde kako biste isključili uređaj.
2. Otvorite vrata uređaja.
3. Izvadite rublje.

4. Zatvorite vrata uređaja.

Mogući uzroci nezadovoljavajućih rezultata sušenja:

- Neadekvatne osnovne postavke razine suhoće. Vidi poglavlje *Podešavanje ciljne završne vlažnosti*



Ostavite vrata malo otvorena nakon svakog ciklusa kako biste izbjegli vlagu.

12.13 Svjetlo u bubnju je uključeno

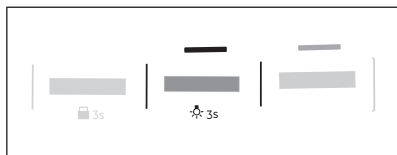

Dodirnite i zadržite gumb  Para oko 3 sekunde.

Svjetlo unutar bubnja je uključeno.

12.14 Mogući uzroci nezadovoljavajućih rezultata sušenja:

- Filtar je začepljen. Začepljeni filtari sušenje čini neučinkovitim.
- Začepljeni su otvori za protok zraka.
- Buban je prljav.
- Neadekvatne osnovne postavke razine suhoće. Vidi poglavlje *Podešavanje ciljne završne vlažnosti*
- Temperatura sobe je preniska ili previsoka. Optimalna sobna temperatura je između 18 °C i 25 °C.

13. SAVJETI

13.1 Ekološki savjeti



Punjenje bubnja do maksimalnog kapaciteta navedenog u odgovarajućim programima doprinijet će uštedi energije.

- Dobro centrifugirate rublje prije sušenja.
- Ne prelazite količine rublja koje su navedene u poglavlju o programima.
- Nakon svakog ciklusa sušenja očistite filtre.
- Ne koristite omekšivač rublja za pranje i sušenje. U sušilici se rublje automatski omekšava.

- Voda iz spremnika za vodu može se koristiti za glačanje odjeće. Prvo morate filtrirati vodu da biste uklonili preostala tekstilna vlakna (dovoljan je jednostavan filtari za kavu).
- Nikad ne blokirajte otvore za ventilaciju na dnu uređaja.
- Provjerite da li postoji dobar protok zraka tamo gdje treba postaviti uređaj.

14. ČIŠĆENJE I ODRŽAVANJE

14.1 Periodični raspored čišćenja



Periodično čišćenje pomaže produžiti vijek trajanja vašeg uređaja.

Okvirni raspored periodičnog čišćenja:

Čišćenje filtra

Ako se uređaj ne koristi dulje vrijeme, iskopčajte uređaj iz utičnice.

Kada pokazatelj  bljeska

Ispraznite spremnik za vodu	Kada pokazatelj  bljeska
Čišćenje kondenzatora	Kada pokazatelj  bljeska
Očistite filtar parnog sustava	Kada pokazatelj  bljeska
Čišćenje bubnja	Svaka dva mjeseca
Čišćenje upravljačke ploče i kućišta	Svaka dva mjeseca
Čišćenje otvora za protok zraka	Svaka dva mjeseca

U sljedećim odlomcima objašnjeno je kako biste trebali očistiti svaki dio.

14.2 Uklanjanje stranih predmeta



Prije pokretanja ciklusa pranja, provjerite jesu li džepovi prazni i svi labavi dijelovi vezani. Pogledajte poglavlje "Priprema rublja".

Uklonite sve strane predmete koje pronađete u bubnju nakon ciklusa sušenja (npr. metalne kopče, gumbe, kovanice, itd.).

14.3 Čišćenje filtra

Na kraju svakog ciklusa simbol  *Filtrs* je uključen na zaslonu i morate očistiti filtar.



Filtar skuplja vlakna tijekom ciklusa sušenja.



Za postizanje najboljih rezultata sušenja redovito čistite filtar. Začepljeni filtar uzrokuje dulji ciklus sušenja i posljedično povećava potrošnju energije. Filtar čistite ručno. Po potrebi upotrijebite usisavač.



OPREZI!

Prilikom čišćenja filtara, vlakna treba baciti u kantu za smeće, a ne ispirati u odvod kako bi se izbjeglo širenje mikroplastike u sustavu iskorištene vode.

1. Otvorite vrata. Povucite filtar prema gore.

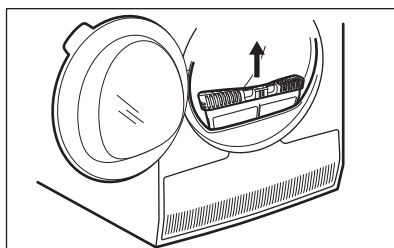

2. Gurnite kvačicu kako biste otvorili filtar.

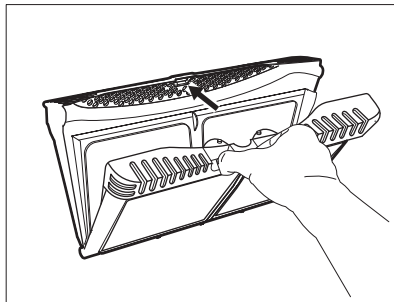

3. Vlakna iz oba unutarnja dijela filtra skupite rukom.

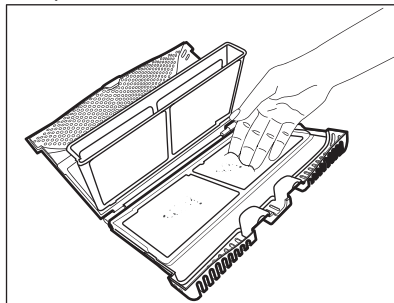

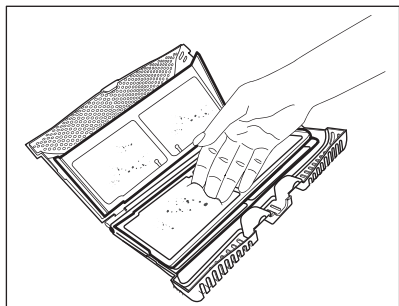

Bacite vlakna u smeće.

4. Po potrebi, očistite filtar usisivačem. Zatvorite filtar.
5. Po potrebi uklonite vlakna iz utičnice i brtve filtra. Možete koristiti usisivač. Filtar umetnite natrag u ležište.

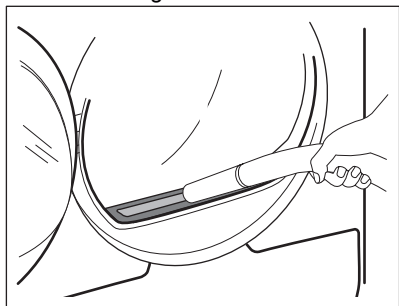

14.4 Pražnjenje spremnika vode

Ispraznite spremnik kondenzirane vode nakon svakog ciklusa sušenja.

Ako je spremnik kondenzirane vode pun, program se automatski zaustavlja. Simbol  *Upozorenje spremnika za vodu* sse uključuje na zaslonu i morate isprazniti spremnik vode.

Za pražnjenje spremnika vode:

1. Izvucite spremnik vode držeći ga u vodoravnom položaju.

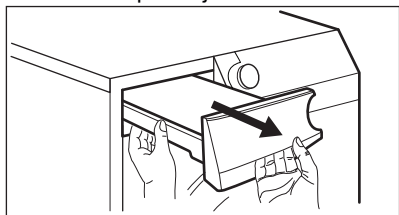

2. Izvucite plastični priključak i ispusnite vodu u posudu ili u prikladan spremnik.

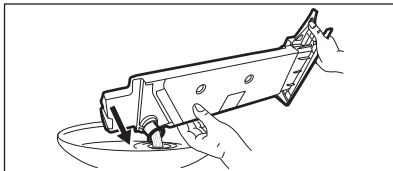

3. Gurnite plastični priključak natrag i vratite spremnik vode na mjesto.
4. Za nastavak programa pritisnite tipku  Start/Pauza.

14.5 Čišćenje kondenzatora

Ako simbol  *Očisti konden.* treperi na zaslonu, pregledajte kondenzator i njegov odjeljak. Ako ima nečistoće, očistite je. Provjerite najmanje jednom u 6 mjeseci.

UPOZORENJE!

Ne dirajte metalnu površinu golim rukama. Opasnost od povrede. Nosite zaštitne rukavice. Pažljivo čistite, kako ne biste oštetili metalnu površinu.

OPREZI!

Ne koristite čvrsti nastavak na usisivaču za uklanjanje dlačica iz kondenzatora. To može oštetiti rebra kondenzatora, što dovodi do slabijeg rada uređaja i duljeg vremena sušenja.

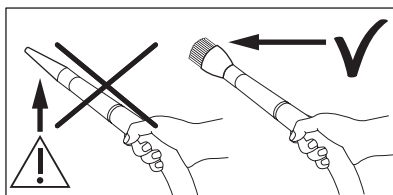

Pregledati:

1. Otvorite vrata. Povucite filtar prema gore.

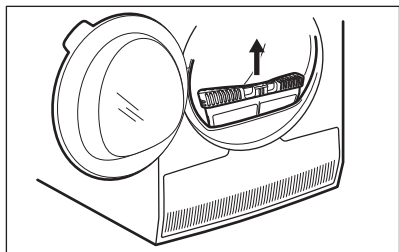

2. Otvorite pokrov kondenzatora.

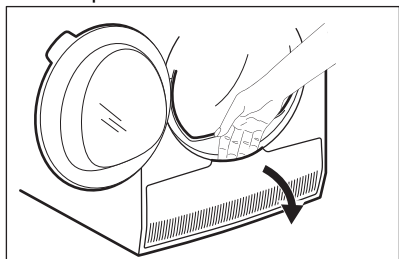

3. Okrenite polugu za otključavanje poklopca kondenzatora.

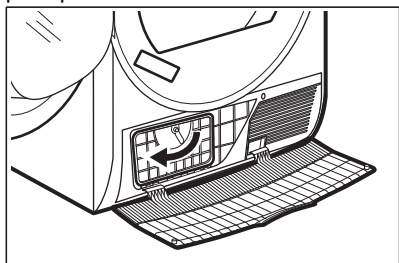

4. Spustite poklopac kondenzatora.

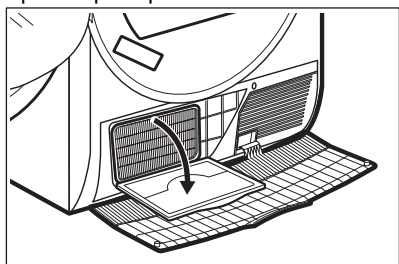

5. Ako je potrebno, izvadite dlačice iz kondenzatora i njegovog odjeljka. Možete upotrebljavati usisivač s nastavkom četke.

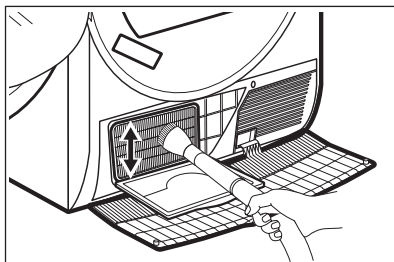

6. Zatvorite poklopac kondenzatora.
7. Okrećite polugu dok ne klikne u svoje mjesto.
8. Vratite filtar.

14.6 Čišćenje filtra parnog sustava

⚠ OPREZ!

Programe s parom ne upotrebljavajte bez filtra parnog sustava ili s oštećenim ili blokiranim filtrom.

Ako je simbol  (očistite filtar parnog sustava) na zaslonu, morate očistiti filtar.

Da biste očistili filtar parnog sustava:

1. Povucite spremnik vode. Držite ga u vodoravnom položaju.

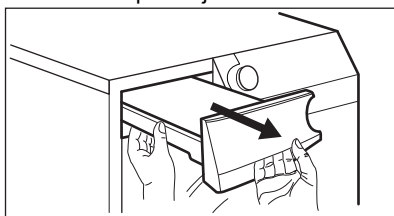

2. Povucite filtar.

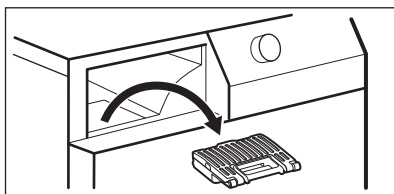

3. Otvorite filtar.

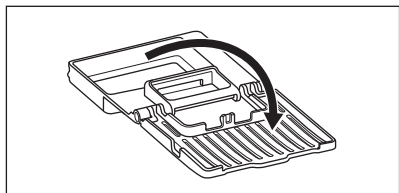

4. Vlažnom rukom očistite filtar.

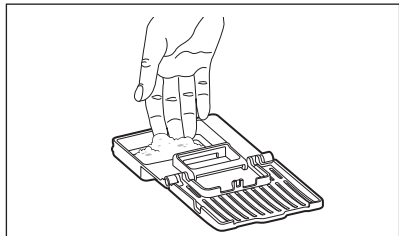

5. Stavite filtar u ležište filtra.
6. Stavite spremnik za vodu.

14.7 Kako ispuštiti vodu iz spremnika parnog sustava



Kvaliteta vode u spremniku može se pogoršati. Ako dulje vrijeme nećete upotrebljavati stroj, ispuštite vodu iz spremnika.

Za ispuštanje vode:

1. Otvorite vrata.
2. Otvorite pokrov kondenzatora.

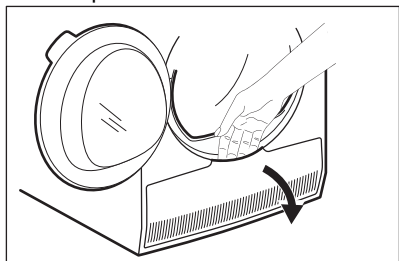

3. Okrenite ručicu kako biste otključali poklopac kondenzatora i spustite poklopac kondenzatora.

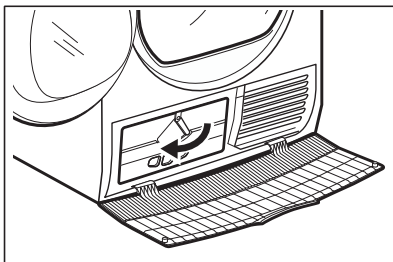

4. Uzmite cijev postavljenu na lijevom zidu odjeljka. Otvorite poklopac kako biste isпустили vodu.

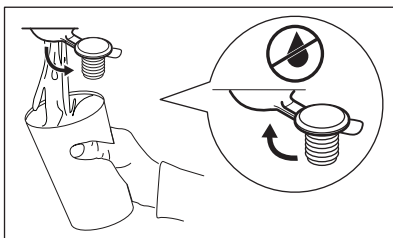
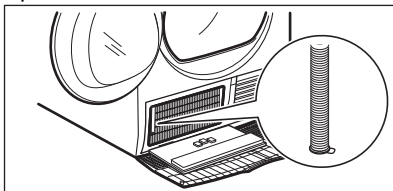

5. Zatvorite poklopac.
6. Vratite cijev na njeno sjedište.
7. Zatvorite poklopac kondenzatora.
8. Okrenite ručicu kako biste zaključali poklopac kondenzatora.
9. Zatvorite poklopac kondenzatora.

14.8 Čišćenje bubnja

⚠ UPOZORENJE!

Prije čišćenja uređaja izvucite utikač iz utičnice.

Koristite standardni neutralni deterdžent za čišćenje unutarnje površine i podizača bubnja. Očišćene površine osušite mekanom krpom.

⚠ OPREZ!

Za čišćenje bubnja ne koristite abrazivne materijale ili čeličnu vunu.

14.9 Čišćenje upravljačke ploče i kućišta

Koristite obični neutralni sapun za čišćenje upravljačke ploče i kućišta.

Za čišćenje koristite vlažnu krpu. Očišćene površine osušite mekanom krpom.

OPREZ!

Ne koristite sredstva za čišćenje namještaja ili sredstva za čišćenje koja mogu uzrokovati rđu.

14.10 Čišćenje otvora za ventilaciju

Usisavačem uklonite dlačice iz otvora za ventilaciju.

15. RJEŠAVANJE PROBLEMA

UPOZORENJE!

Pogledajte poglavlja sa sigurnosnim uputama.

15.1 Šifre pogreški

Uređaj se ne pokreće ili se zaustavlja tijekom rada.

Najprije pokušajte pronaći rješenje problema (pogledajte tablicu). Ako se problem ne otkloni, obratite se ovlaštenom servisnom centru.

UPOZORENJE!

Prije bilo kakve provjere, isključite uređaj.

U slučaju velikih problema oglašava se zvučni signal a zaslom prikazuje šifru pogreške, a gumb  Start/Pauza može neprekidno treperiti:

Šifra pogreške	Mogući uzrok	Rješenje
E50	Preopterećenje motora uređaja. Previše rublja ili se zaglavilo u bubnju.	Program nije dovršen. Izvadite rublje iz bubnja, podesite program i ponovno pokrenite ciklus.
E90 ili E91	Unutarnji kvar. Nema komunikacije između elektroničkih elemenata uređaja.	Program nije ispravno dovršen ili se uređaj prerano zaustavio. Isključite i ponovno uključite uređaj. Ako se šifra pogreške i dalje pojavljuje, kontaktirajte ovlašteni servisni centar.
EH0	Napajanje je nestabilno.	Kad uređaj prikazuje EH0 , pričekajte dok napajanje ne bude stabilno prije nego pritisnete start. Ako uređaj pauzira ciklus bez ikakvih naznaka, pritisnite početak ciklusa. Ako se ponovno pojavi upozorenje, provjerite ispravnost kabela napajanja / utičnice ili glavnog napajanja.

Ako se na zaslonu prikazuju druge šifre pogreški, isključite i uključite uređaj. Ako se problem ne otkloni, kontaktirajte ovlašteni servisni centar.

U slučaju različitog problema sa sušilicom rublja, u tablici ispod potražite moguća rješenja.

15.2 Otklanjanje poteškoća

Problem	Moguća rješenja
Ne možete uključiti uređaj.	Provjerite je li kabel napajanja uključen u utičnicu. Provjerite osigurač u ormariću sa osiguračima (kućna instalacija).
Program se ne pokreće.	Pritisnite Start/Pauza. Provjerite jesu li vrata uređaja zatvorena.
Program s parom se ne pokreće. Indikator spremnika vode za paru svijetli.	Napunite spremnik za vodu. Očistite filter za vodenu paru
Nakon programa s parom odjeća nije dovoljno glatka.	Obratite pažnju na sastav tkanine. Postavite višu razinu pare. Napunite stroj s manje odjeće ili samo s jednakom. Odjeću brzo uklonite iz stroja, komad po komad, što je prije moguće nakon početka faze protiv nabora. Objesite odjeću na vješalice, zakopčajte dugmad i namjestite u izvorni oblik. Preoblikujte višeslojnu odjeću glačanjem nakon što izađe iz stroja.
Nakon parnog programa, na odjeći se nalaze mokre mrlje.	Neispravan odabir razine pare. Postavite odgovarajuću razinu pare (pogledajte vodič za paru za referencu). Prije izvođenja parnog ciklusa očistite filter (pogledajte poglavlje <i>ODRŽAVANJE I ČIŠĆENJE</i>).
Čak i nakon nekoliko ciklusa sušenja, spremnik za vodu paru je prazan.	Očistite filter za vodenu paru.
Vrata uređaja se ne zatvaraju.	Provjerite je li filter ispravno ugrađen. Provjerite da rublje nije zaglavljeno između vrata uređaja i gumene brtve.
Uređaj se zaustavlja tijekom rada.	Provjerite je li spremnik za vodu prazan. Pritisnite Start/Pauza za ponovno pokretanje programa. Količina rublja je premala, povećajte količinu rublja ili upotrijebite Vrijeme sušenja program.
Vrijeme ciklusa je predugo ili daje nezadovoljavajući rezultat sušenja. ¹⁾	Provjerite odgovara li težina rublja trajanju programa. Provjerite je li filter čist. Rublje je previše mokro. Ponovno centrifugirajte rublje u perilici rublja.

Problem	Moguća rješenja
	Pazite da je temperatura prostorije više od +5 °C i niža od +35 °C. Optimalna temperatura prostorije kreće se u rasponu od 18 °C do 25 °C.
	Postavite Vrijeme sušenja ili extra suho program. ²⁾
Aplikacija se ne može spojiti sa sušilicom.	Provjerite je li vaš pametni uređaj spojen na bežičnu mrežu. Provjerite kućnu mrežu i usmjernik. Ponovno pokrenite usmjernik. Ako postoje problemi s bežičnom mrežom, obratite se davatelju bežičnih usluga.
	Sušilica, pametni uređaj ili oboje se moraju ponovno konfigurirati.
Aplikacija se često ne može povezati sa sušilicom.	Pokušajte premjestiti kućni usmjernik što je moguće bliže sušilici ili razmislite o kupnji bežičnog pojačivača dometa.
	Isključite mikrovalnu pećnicu. Izbjegavajte istovremenu uporabu mikrovalne pećnice i daljinskog upravljača sušilice. Mikrovalovi ometaju Wi-Fi signal.
Na zaslonu se prikazuje  .	Ako želite postaviti novi program, isključite i uključite uređaj.
	Provjerite jesu li opcije prikladne za program.

1) Nakon maksimalno 6 sati, program se automatski završava.

2) Može se dogoditi da neko područje ostane vlažno prilikom sušenja velikih predmeta (npr. plahti).

15.3 Mogući uzroci nezadovoljavajućih rezultata sušenja:

- Filtar je začepljen. Začepljeni filtari sušenja čine neučinkovitim.
- Začepljeni su otvori za protok zraka.
- Bubaš je prljav.

- Neadekvatne osnovne postavke razine suhoće. Pogledajte poglavlje *Podešavanje osnovne razine suhoće*
- Temperatura sobe je preniska ili previsoka. Optimalna sobna temperatura je između 18 °C i 25 °C.

16. POTROŠNJA

16.1 Uvod



U korisničkom priručniku nalaze se dvije različite reference za EU energetske oznake i propise o ekološkom dizajnu.

- Reg. (EU) 932/2012 i Reg. (EU) 392/2012 koja vrijedi do 30 lipnja 2025. odnosi se na razrede energetske učinkovitosti od **A+++** do **D**.
- Reg. (EU) 2023/2534 koja vrijedi od 1. srpnja 2025. odnosi se na razrede učinkovitosti energetske oznake od **A** do **G**.



QR kod na energetske naljepnici isporučenoj s uređajem pruža internetsku poveznicu do podataka koji se odnose na performanse uređaja u EU EPREL bazi podataka. Energetsku naljepnicu čuvajte za referencu zajedno s korisničkim priručnikom i svim ostalim dokumentima koji se isporučuju s ovim uređajem.

Iste informacije poput naziva modela i broja proizvoda, koje se nalaze na natpisnoj pločici uređaja, moguće je pronaći i u EPREL-u pomoću poveznice <https://eprel.ec.europa.eu>. Pogledajte poglavlje "Opis proizvoda" za položaj nazivne pločice.

16.2 Legenda

kg	Punjenje rublja.	o/min	Centrifugiranje na
kWh	Potrošnja energije.		
hh:mm	Trajanje programa.		
%	Početna vlaga na kraju faze centrifuge i završna vlaga na kraju programa sušenja. Što je veća centrifuga, veća je i buka pri centrifugiranju, ali je niža početna vlaga i potrošnja energije prilikom sušenja rublja.		

16.3 U skladu s Uredbom Komisije Reg. (EU) 2023/2533, Reg. (EU) 2023/2534 i Reg. (EU) 392/2012.



Sljedeće vrijednosti dobivene su u laboratorijskim uvjetima sukladno odgovarajućim standardima. Podatke mogu promijeniti različiti parametri, na primjer: količina rublja, vrsta rublja i uvjeti okoline. Početni sadržaj vlage u rublju, vrsta vode, napon napajanja i promjene zadanih postavki programa također mogu utjecati na potrošnju energije, trajanje programa sušenja i konačnu vlažnost.

Program	Količina punjenja (kg)	Centrifugiranje na (o/min)	Početna vlažna (%)	Vrijeme sušenja (h:mm)	Potrošnja energije (kWh)	Ciljna završna vlaga (%)
Eco 1) 2)	9,0	1000	60	3:19	1,68	0,0
Eco 1) 2)	4,5	1000	60	1:50	0,86	0,0

1) Ovo je referentni program koji se koristi za procjenu sukladnosti s propisima EU o ekološkom dizajnu i energetskim oznakama, Reg. (EU) 2023/2533 i Reg. (EU) 2023/2534. Ovaj program može sušiti pamučno rublje od početnog sadržaja vlage punjenja od 60 % do ciljnog konačnog sadržaja vlage punjenja od 0 %.

2) Eco program je ekvivalentan programu "Pamuk (Cottons) Eco" koji je "Standardni program za pranje pamuka" u skladu s Uredbom Komisije br. 392/2012. Prikladan je za sušenje normalno vlažnog pamučnog rublja.

Potrošnja energije u različitim načinima rada

Potrošnja energije u isključenom stanju (W)	Potrošnja energije u načinu pripravnosti (W)	Odgodeno pokretanje (W)	Potrošnja energije prilikom priključnog stanja pripravnosti (W)
0,05	0,05	4,00	2,00 ¹⁾

Vrijeme do isključenja / Načina pripravnosti je maksimalno 15 minuta.

1) Potrošnja energije povezane funkcije je približno 17,5 kWh godišnje. Da biste isključili ovu funkciju, pogledajte poglavlje "Wi-fi - podešavanje povezivanja".

16.4 Uobičajeni programi





Ove vrijednosti su samo indikativne.

Program	Količina punjenja (kg)	Centrifugiranje na (o/min)	Početna vlažna (%)	Vrijeme sušenja (h:mm)	Potrošnja energije (kWh)	Ciljna završna vlaga (%)
Pamuk (Cottons) extra suho	9,0	1000	60	4:07	2,07	-3,0
Pamuk (Cottons) extra suho	4,5	1000	60	2:29	1,24	-3,0
Pamuk (Cottons) Suho za glačanje	9,0	1000	60	2:16	1,19	12,0
Pamuk (Cottons) Suho za glačanje	4,5	1000	60	1:30	0,78	12,0
Sintetika (Synthetics) extra suho	4,0	1200	40	1:17	0,59	0,0

Program	Količina punjenja (kg)	Centrifugiranje na (o/min)	Početna vlaga (%)	Vrijeme sušenja (h:mm)	Potrošnja energije (kWh)	Ciljna završna vlaga (%)
Sintetika (Synthetics) Suho za spremanje	4,0	1200	40	1:08	0,53	1,0
Sintetika (Synthetics) Suho za glačanje	4,0	1200	40	0:51	0,36	12,0
Vuna (Wool)	1,0	1200	35	2:12	1,49	5,0

17. BRIGA ZA OKOLIŠ

Reciklirajte materijale sa simbolom . Ambalažu za recikliranje odložite u prikladne spremnike. Pomozite u zaštiti okoliša i ljudskog zdravlja, kao i u recikliranju otpada od električnih i elektroničkih uređaja. Uređaje

označene simbolom  ne bacajte zajedno s kućnim otpadom. Proizvod odnesite na lokalno reciklažno mjesto ili kontaktirajte nadležnu službu.

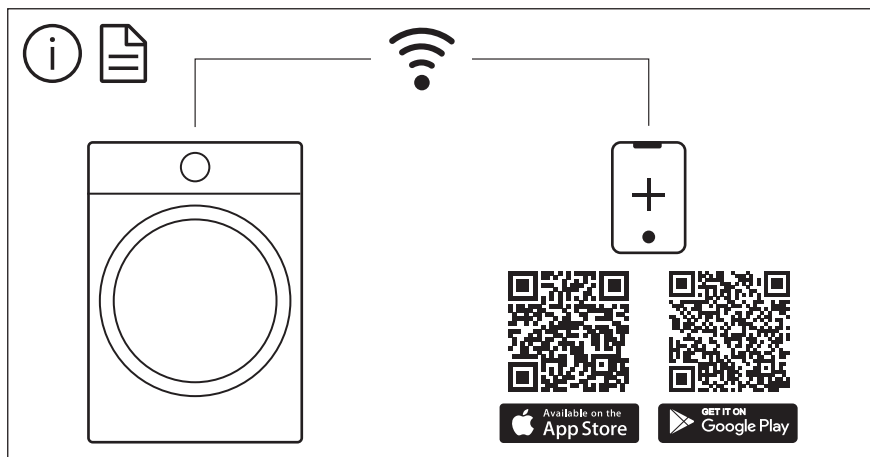

The software in this product contains components that are based on free and open source software. AEG gratefully acknowledges the contributions of the open software and robotics communities to the development project.

To access the source code of these free and open source software components whose license conditions require publishing, and to see their full copyright information and applicable license terms, please visit:
<http://aeg.opensourcerepository.com> (folder NIUS)